

TOSHIBA

SYSTÈMES NUMÉRIQUES MULTIFONCTIONS

Guide de l'utilisateur

 e-STUDIO2329A/2829A

©2019 Toshiba Tec Corporation Tous droits réservés

Conformément aux lois régissant le copyright, il est interdit de reproduire le présent manuel sous une forme quelconque sans la permission écrite préalable de Toshiba Tec Corporation.

Préface

Merci d'avoir choisi la gamme de systèmes multifonctions Toshiba. Ce manuel explique comment utiliser, effectuer des opérations de maintenance et résoudre les problèmes liés à ce système. Lisez ce manuel avant d'utiliser le système et gardez-le à portée de main pour toute référence ultérieure.

■ Pour lire ce manuel

□ Symboles utilisés dans ce manuel

Dans ce manuel, certains points importants sont signalés au moyen des symboles ci-dessous. Lisez ce manuel avant d'utiliser le système.

AVERTISSEMENT

Indique une situation potentiellement dangereuse qui, si elle n'est pas évitée, peut entraîner le décès, des blessures graves, des dommages importants ou l'incendie du système ou de son environnement.

ATTENTION

Indique une situation potentiellement dangereuse qui, si elle n'est pas évitée, peut provoquer des blessures mineures ou légères, des dégâts partiels au niveau du système ou du matériel environnant, ou encore des pertes de données.

Remarque

Fournit des informations auxquelles vous devez porter une attention particulière lors de l'utilisation de ce système.

Conseil

Fournit des informations auxquelles vous devez porter une attention particulière lors de l'utilisation de ce système.



Pages décrivant des éléments en rapport avec l'action en cours. Consultez-les en fonction de vos besoins.

□ Description de l'orientation de l'original/du papier

Le papier ou les originaux au format A4 ou B5/LT peuvent être positionnés selon l'orientation portrait ou paysage. Dans ce manuel, la mention "-R" ajoutée aux noms de formats indique que le papier ou les originaux sont positionnés selon l'orientation paysage.

Exemple Original au format A4/LT sur la vitre d'exposition

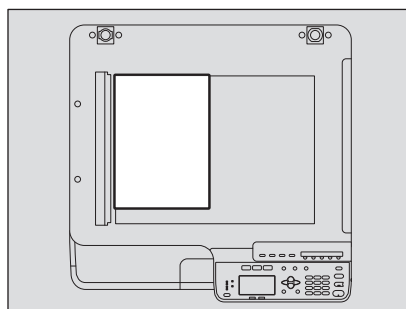

Orientation portrait : A4/LT

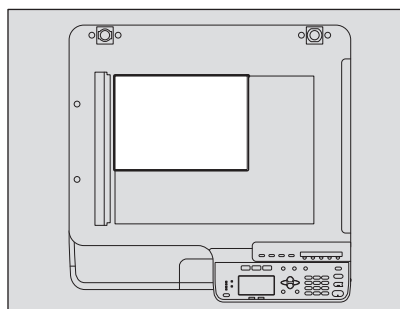

Orientation paysage : A4-R/LT-R

Pour les formats A3, B4/LD ou LG, la mention "-R" n'est jamais ajoutée car ces formats ne peuvent être positionnés que selon l'orientation paysage.

□ Captures d'écran

- Les captures d'écran et les procédures de fonctionnement décrites dans ce manuel correspondent à Windows 10. Les captures d'écran et les explications concernant les systèmes d'exploitation Mac sont basées sur macOS 10.14. Les informations des captures d'écran sont susceptibles de varier selon l'utilisation de l'équipement (par exemple, selon le statut des options installées, la version du système d'exploitation et les applications).
- Les écrans d'illustration utilisés dans ce manuel correspondent à un papier de format A/B. Si vous utilisez du papier de format LT, l'écran ou l'ordre des boutons présenté dans les illustrations peut être différent de celui de votre équipement.

☐ Marques

Pour plus d'informations concernant les marques, reportez-vous aux **Informations de sécurité**.

■ Liste des manuels

Ces manuels fournissent des informations sur le fonctionnement des séries e-STUDIO2329A/2829A. Consultez celui qui répond le mieux à vos besoins. Le présent manuel s'intitule **Guide de l'utilisateur**.

Informations de sécurité (impressions)

Ce manuel décrit les précautions requises avant toute utilisation. Pour une sécurité optimale, veillez à lire ce manuel avant toute utilisation.

Guide rapide (impressions)

Ce manuel décrit les composants, préparations, opérations de base et le dépannage de ce système.

Guide de l'utilisateur (fichier PDF, ce manuel)

Ce manuel décrit les préparations relatives à l'utilisation des systèmes e-STUDIO2329A/2829A et des fonctions de copie, d'impression et de numérisation. Il décrit également les opérations de maintenance et de dépannage pour les problèmes pouvant survenir lorsque vous utilisez le système.

Guide d'installation des logiciels (fichier PDF)

Ce manuel décrit comment installer et désinstaller les pilotes d'impression et du scanner.

Guide de TopAccess (fichier PDF)

Le présent manuel explique comment utiliser l'utilitaire "TopAccess", fourni avec le système. Ainsi, le paramétrage et la gestion du système peuvent être effectués à partir d'un navigateur Web.

Guide de la fonction fax (fichier PDF)

Ce manuel explique comment utiliser les diverses fonctions de fax disponibles, notamment les fonctions avancées et standard de transmission/réception de fax.

Menu Aide pour les logiciels clients

Pour exécuter les clients logiciels suivants, reportez-vous à leurs menus Aide respectifs :

- Pilote d'imprimante
- Pilote de scan
- Pilote de fax en réseau
- e-STUDIO Scan Editor

☐ Consultation des manuels au format PDF

Ce manuel au format PDF (Portable Document Format) peut être affiché/imprimé à l'aide d'Adobe Acrobat Reader. S'il n'est pas installé sur votre ordinateur, téléchargez-le sur le site Web d'Adobe Systems.

■ Cartouches de toner conseillées

Afin d'obtenir une impression optimale, il est recommandé d'utiliser exclusivement des cartouches de toner de marque Toshiba. Si vous utilisez une cartouche de toner recommandée par Toshiba, vous pouvez vous servir des trois fonctions suivantes que propose ce système :

Fonction de détection des cartouches : Cette fonction vérifie si la cartouche de toner est correctement installée et elle vous avise si ce n'est pas le cas.

Fonction de détection de la fin du toner : Cette fonction vous signale qu'il ne reste que peu de toner dans la cartouche et elle contacte automatiquement votre distributeur agréé à distance.

Fonction d'optimisation de la qualité de l'image : Cette fonction contrôle la qualité de l'image en fonction des caractéristiques du toner à utiliser et elle vous permet d'imprimer des images de qualité optimale.

Si vous utilisez une cartouche de toner qui n'est pas recommandée, le système risque de ne pas être capable de détecter son installation. Par conséquent, même si la cartouche de toner est correctement installée, le message d'erreur "ERREUR : TONER" s'affiche sur l'écran LCD et l'impression peut ne pas s'exécuter. Vous risquez également de ne pas être capable d'utiliser les fonctions d'optimisation de la qualité de l'image et de vérification du toner restant, ainsi que celle de service à distance qui avertit automatiquement votre distributeur.

Si vous utilisez une cartouche de toner qui n'est pas recommandée, cette cartouche n'est pas reconnue par le système. Si cette situation est problématique, contactez votre distributeur. Remarque : les fonctions de détection de fin du toner et d'optimisation de la qualité de l'image ne seront pas accessibles.

TABLE DES MATIERES

Préface.....	3
--------------	---

Chapitre 1 PREPARATION

Composants.....	10
Avant/Côté gauche/Intérieur	10
Côté droit.....	12
Paramétrage des options	13
Tableau de bord.....	14
Ecran principal (Copier).....	17
Préparation 1 - Mise sous tension du système	18
Mise sous tension.....	18
Économie d'énergie pendant les périodes d'inactivité - Mode d'économie d'énergie -	19
Préparation 2 - Chargement de papier.....	20
Types de papier acceptables.....	20
Papier recommandé	21
Chargement du papier dans la cassette/le meuble cassette PFU.....	23
Chargement du papier dans les cassettes du meuble cassette PFP	25
Chargement du papier sur le bypass	27
Chargement d'une enveloppe sur le bypass	29
Préparation 3 - Enregistrement du format du type de papier.....	32

Chapitre 2 FONCTIONS DE COPIE

Procédure de copie de base	34
Types d'originaux pris en charge	34
Copie d'originaux.....	35
Paramètres de copie	40
Ajustement de l'exposition.....	40
Sélection du mode original	41
Sélection du papier.....	42
Agrandissement ou réduction de la taille de des copies	44
Tri des pages	49
Copie de deux ou quatre pages sur chaque feuille	51
Copie des deux côtés d'une carte sur une feuille.....	53
Effacement des ombres sur les bords.....	55
Copie séparée des pages de droite et de gauche.....	56
Décalage des pages vers la droite ou la gauche.....	57
Copie recto ou recto verso	58
Ajout d'un numéro de page et de la date/l'heure sur les copies.....	61
Suppression des pages blanches	61
Copie continue de formats mixtes	62
Orientation des images	63
Poursuite de la numérisation d'une copie	64
Utilisation de modèles (copie)	65
Enregistrement des modèles	65
Rappel d'un modèle.....	66

Chapitre 3 FONCTIONS D'IMPRESSION (Windows)

Avant d'utiliser le pilote d'impression.....	68
Configuration des options.....	68
Définition du code départemental.....	71
Impression à partir d'une application	73

Particularités et limitations.....	73
Procédure d'impression	73
Moniteur d'état	75
Contrôle de l'état de l'impression et signalement des erreurs d'impression.....	75
Paramétrage des options d'impression	76
Procédure de paramétrage	76
Options d'impression	79
Fonctions d'impression adaptées à vos besoins	96
Options de finition et de mise en page de l'onglet [Principal]	96
Options de finition et de mise en page de l'onglet [Finition]	97
Options de finition de l'onglet [Effet]	101

Chapitre 4 FONCTIONS D'IMPRESSION (macOS)

Impression à partir d'une application	106
Particularités et limitations	106
Procédure d'impression	106
Paramétrage des options d'impression	108
Options du [Format d'impression].....	108
Options de la fonction [Imprimer]	110

Chapitre 5 FONCTIONS DE SCAN

Numérisation à partir d'une application.....	120
Procédure de numérisation.....	120
Paramétrage des options de numérisation	122
Options de numérisation.....	122
Numérisation à partir d'un système en réseau	125
Numérisation à partir d'un système relié à un câble USB	125
Utilisation de la fonction Configuration simplifiée	126
Numériser à partir d'e-STUDIO Scan Editor.....	127
Fonctions d'e-STUDIO Scan Editor	127
Fenêtre d'application	127
Fenêtre pour les images numérisées.....	132
Définition des préférences	135
Scan vers e-mail.....	139
Procédure de scan vers e-mail	139
Scan vers fichier.....	142
Procédure de scan vers fichier	142
Scan vers une mémoire USB	145
Procédure de scan vers une mémoire USB	145
Scan vers mobile	148
Procédure Scan vers mobile.....	148
Paramètres de scan	152
Sélection du mode couleur	152
Sélection de la résolution.....	152
Scan d'originaux recto verso.....	153
Spécification du format de l'original	153
Numérisation en continu de formats mixtes.....	154
Sélection du mode original	154
Sélection de l'orientation.....	155
Sélection du taux de compression.....	155

Suppression des pages blanches	156
Ajustement de l'exposition.....	156
Poursuite de la numérisation	157
Définition d'adresses e-mail.....	157
Saisie de caractères	161
Vitesse de scan	162
Utilisation de modèles (scan)	164
Enregistrement des modèles	164
Rappel d'un modèle.....	165

Chapitre 6 FONCTIONS DIVERSES

Liste déroulante Copie.....	168
Eléments de menu Copie.....	168
Liste de menu Scan.....	170
Eléments du menu Scan	170
Liste du menu Réseau	173
Etat de la carte réseau	173
Paramétrage de la vitesse Ethernet.....	173
Paramétrage du protocole TCP/IP	174
Paramétrage du support réseau HTTP	175
Liste déroulante Fonctions utilisateurs	176
Eléments du menu Fonctions utilisateurs.....	177
Gestion par codes départementaux	189
ETAT TRAVAUX	191
Eléments du menu ETAT TRAVAUX	191

Chapitre 7 DÉPANNAGE

Lorsque ce message s'affiche	198
Incident papier	201
Rechercher l'origine des incidents papier	201
En cas d'incidents papier fréquents.....	201
Lorsque vous retirez le papier coincé.....	201
Incident papier sur le chargeur retourneur automatique de documents (RADF)	202
Incidents papier sur le bypass.....	204
Incidents papier à l'intérieur du capot latéral.....	204
Incidents papier dans le meuble cassette PFU	206
Incidents papier dans le meuble cassette PFP.....	207
Remplacement de la cartouche de toner	209
Lorsqu'un message de remplacement apparaît	209
Avant de demander l'assistance de votre technicien de maintenance	212
Fonctionnement général.....	212
Problèmes de toner	212
Problème d'original/de papier.....	213
Problème d'image.....	213

Chapitre 8 ENTRETIEN DU SYSTEME

Nettoyage régulier	216
Nettoyage du chargeur	217

Chapitre 9 ANNEXE

Caractéristiques techniques des systèmes e-STUDIO2329A/2829A.....	220
Vitesse de copie en continu	221
Caracteristiques des equipements en option	222
Contenu de l'emballage	224
Tableau de combinaisons des fonctions de copie	225
Tableau des combinaisons.....	225
INDEX	227

1

PREPARATION

Composants	10
Avant/Côté gauche/Intérieur	10
Côté droit.....	12
Paramétrage des options	13
Tableau de bord	14
Ecran principal (Copier)	17
Préparation 1 - Mise sous tension du système	18
Mise sous tension.....	18
Économie d'énergie pendant les périodes d'inactivité - Mode d'économie d'énergie -.....	19
Préparation 2 - Chargement de papier	20
Types de papier acceptables.....	20
Papier recommandé	21
Chargement du papier dans la cassette/le meuble cassette PFU	23
Chargement du papier dans les cassettes du meuble cassette PFP	25
Chargement du papier sur le bypass	27
Chargement d'une enveloppe sur le bypass	29
Préparation 3 - Enregistrement du format du type de papier	32

■ Avant/Côté gauche/Intérieur

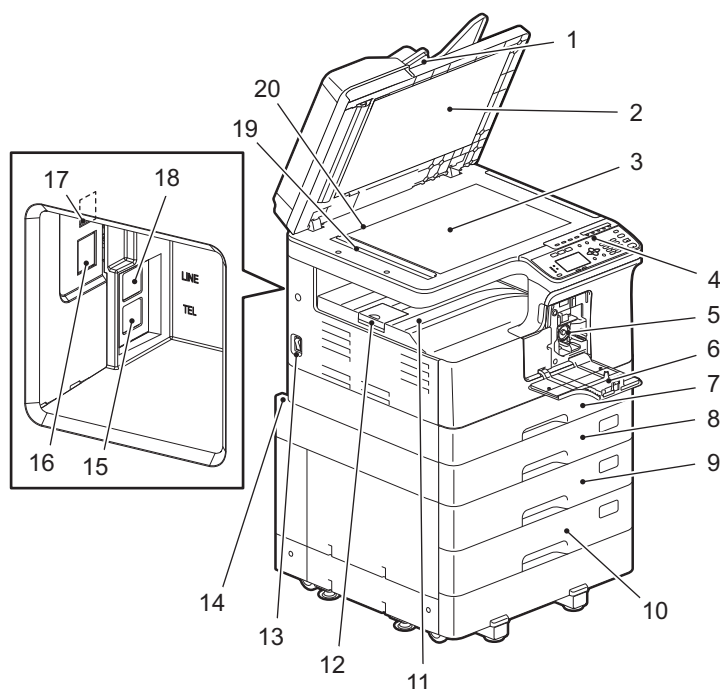

1. Chargeur retourneur automatique de documents (en option)

La pile d'originaux est numérisée feuille par feuille. Les deux faces des originaux peuvent être numérisées. Il est possible de placer un maximum de 50 feuilles (80 g/m² ou 20 lb. Bond) en une seule fois. Le nombre maximal de feuilles accepté varie suivant la nature des originaux.

📖 P.201 "Incident papier"

2. Cache-exposition

📖 P.216 "Nettoyage régulier"

3. Vitre d'exposition

Placez les originaux de type livre et le papier spécial tel que les transparents ou le papier calque ainsi que le papier ordinaire.

4. Tableau de bord

Définissez les paramètres pour utiliser les diverses fonctions de ce système.

📖 P.14 "Tableau de bord"

5. Cartouche de toner

Reportez-vous aux **Informations de sécurité** pour les cartouches de toner recommandées.

📖 P.209 "Remplacement de la cartouche de toner"

6. Capot frontal

Ouvrez-le pour remplacer la cartouche de toner.

📖 P.209 "Remplacement de la cartouche de toner"

7. Casette

Placez jusqu'à 250 feuilles de papier ordinaire (80 g/m² ou 20 lb. Bond)

📖 P.23 "Chargement du papier dans la cassette/le meuble cassette PFU"

8. Meuble cassette PFU (Paper Feed Unit)(en option)

Utilisez le meuble cassette PFU pour ajouter la deuxième cassette. Cette option permet de charger en une seule fois jusqu'à 250 feuilles de papier ordinaire de 80 g/m² (20 lb. Bond).

9. Meuble cassette PFP (Paper Feed Pedestal) (en option)

Utilisez le meuble cassette PFP pour ajouter une cassette. Le module de cassette peut être installé sur ce périphérique. Il est possible de placer un maximum de 550 feuilles (80 g/m² ou 20 lb. Bond) en une seule fois.

10. Module de cassette (en option)

Permet d'ajouter une cassette au meuble cassette PFP (en option). Il est possible de placer un maximum de 550 feuilles (80 g/m² ou 20 lb. Bond) en une seule fois.

11. Bac de réception**12. Butoir de sortie du papier**

Empêche le papier grand format de glisser du bac de réception.

13. Interrupteur d'alimentation

Met le système sous ou hors tension.

 P.18 "Préparation 1 - Mise sous tension du système"

14. Connecteur pour câble d'alimentation CA (arrière)

Connectez le câble d'alimentation fourni avec le système.

15. TEL (en option)

Connectez-vous à un téléphone externe.

Pour plus d'informations sur l'utilisation des fonctions de Fax, reportez-vous au manuel suivant.

 **Guide de la fonction fax**

16. Connecteur d'interface réseau

Ce connecteur permet de relier le système à un réseau.

17. Port USB (4 fiches)

Connectez à votre PC à l'aide d'un câble USB disponible du commerce.

Remarque

- Utilisez un câble certifié USB2.0 haut débit. Câble USB2.0 ultrarapide ("Hi-Speed") qui prend en charge le mode correspondant (taux de transfert de 480 Mbps) et certifié par l'USB Implementers Forum.
- Utilisez le câble USB pour connecter directement le système à un PC. En effet, lorsque le système est relié à un PC via un hub USB, il peut ne pas être reconnu.

18. LIGNE (en option)

Connectez-vous au réseau téléphonique public commuté.

Pour plus d'informations sur l'utilisation des fonctions de Fax, reportez-vous au manuel suivant.

 **Guide de la fonction fax**

19. Zone de scan

Les données des originaux issues du chargeur retourneur automatique de documents sont numérisées ici.

 P.216 "Nettoyage régulier"

20. Repère

Confirmez la taille d'un original placé sur la vitre.

■ Côté droit

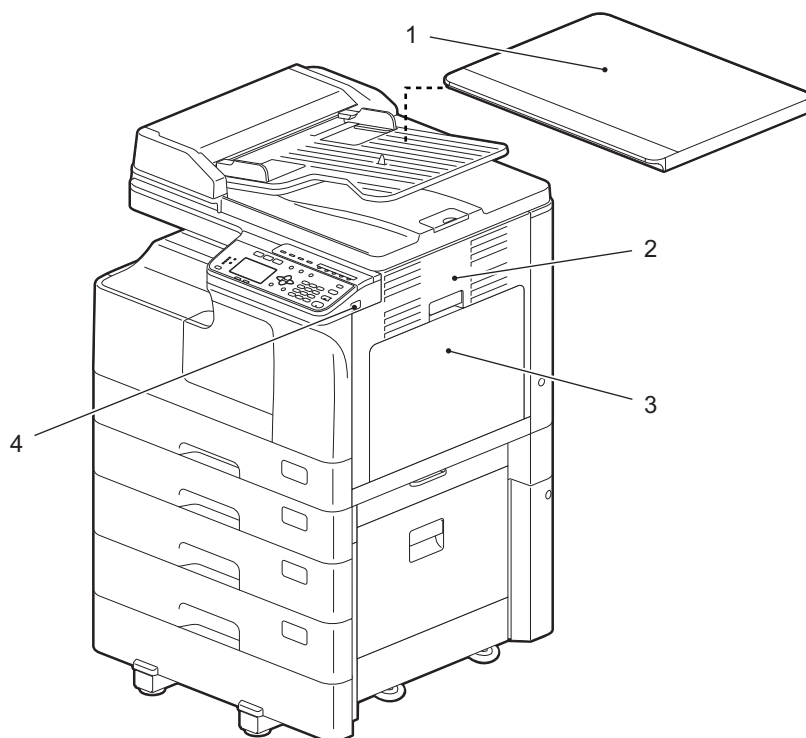

1. Cache-exposition (en option)

Veillez le fermer avant de démarrer la copie ou la numérisation.

2. Capot latéral

3. Bypass

Placez du papier spécial tel que du papier épais, des transparents ou du papier calque.

 P.27 "Chargement du papier sur le bypass"

 P.29 "Chargement d'une enveloppe sur le bypass"

4. Port USB

Connectez un périphérique USB pour stocker des données numérisées ou imprimer des fichiers stockés dans le périphérique.

■ Paramétrage des options

Les options disponibles sont répertoriées ci-dessous. Pour plus d'informations, contactez votre technicien de maintenance ou votre distributeur.

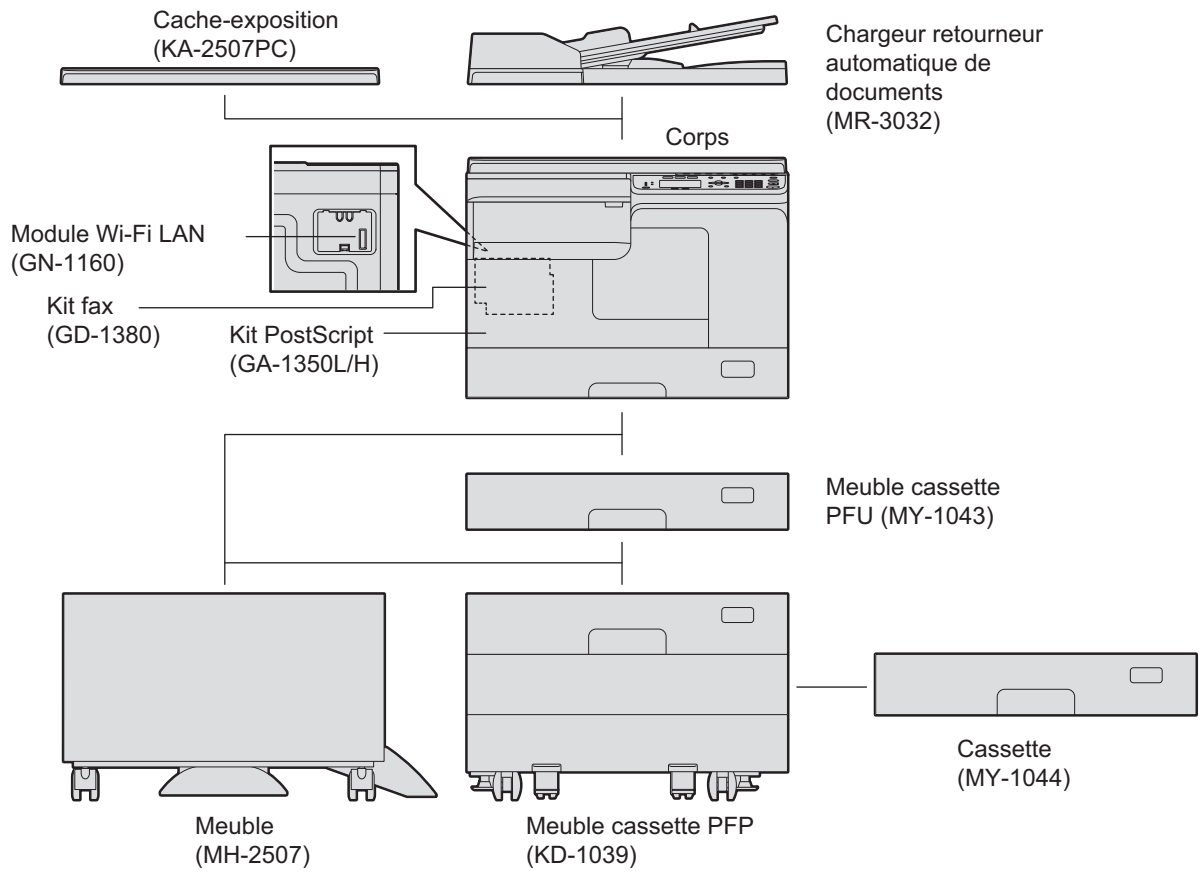

■ Tableau de bord

Les fonctions et indications du bouton ▷ varient selon la région. Les illustrations indiquent le tableau de bord pour l'Europe et les Amériques à moins d'être spécifiées.

Pour l'Europe et les Amériques

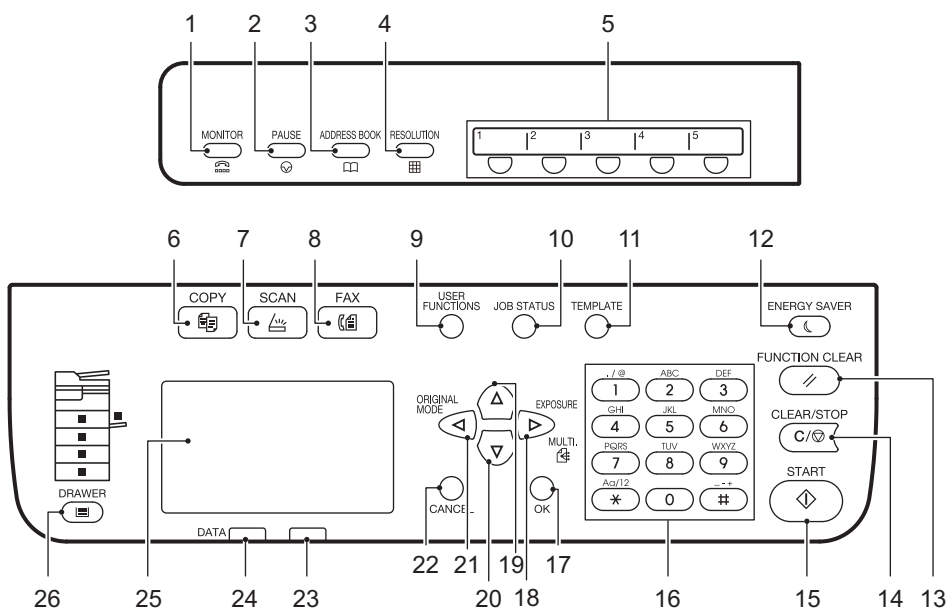

Pour les régions autres que l'Europe et les Amériques

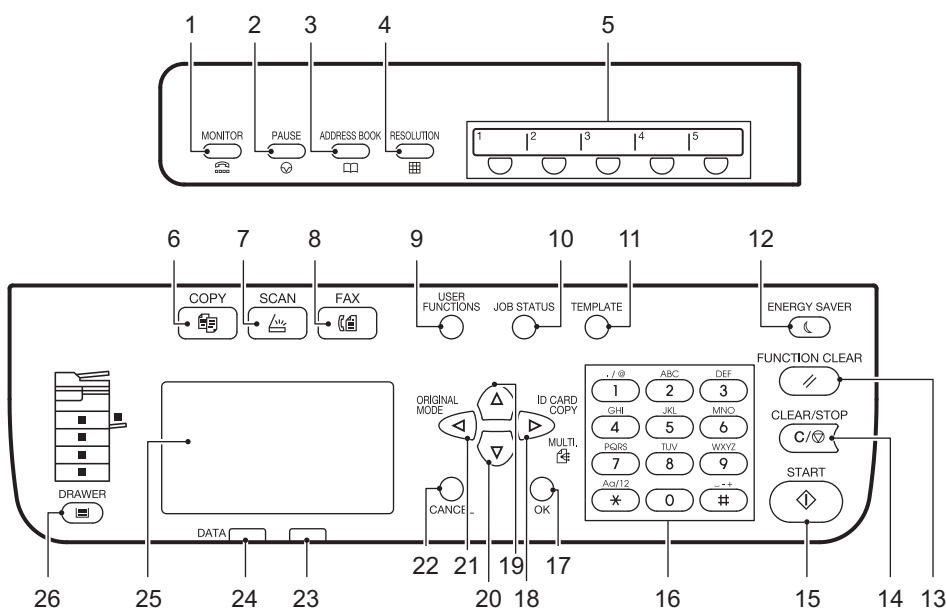

1. Touche [MONITEUR]







Utilisez cette touche pour composer le numéro sans décrocher le combiné du téléphone externe.

2. Touche [PAUSE]

Utilisez cette touche pour marquer une pause (2 secondes environ) durant la saisie d'un numéro de fax. Cette touche est disponible uniquement lorsque l'unité fax (en option) est installée.

3. Touche [AGENDA TÉL]

Cette touche permet d'afficher l'agenda téléphonique. Cette touche est disponible uniquement lorsque l'unité fax (en option) est installée.

- 4. Touche [RÉSOLUTION]**
Cette touche permet de sélectionner la résolution pour l'envoi d'un fax. Cette touche est disponible uniquement lorsque l'unité fax (en option) est installée.
- 5. Touche Une touche**
Cette touche permet d'envoyer un fax rapidement. Cette touche est disponible uniquement lorsque l'unité fax (en option) est installée.
- 6. Touche [COPIE]**
Cette touche permet d'utiliser les fonctions de copie.
- 7. Touche [SCAN]**
Cette touche permet d'utiliser les fonctions de scan.
- 8. Touche [FAX]**
Cette touche permet d'utiliser les fonctions de fax. Cette touche est disponible uniquement lorsque l'unité fax (en option) est installée.
Pour plus d'informations sur l'utilisation des fonctions de Fax, reportez-vous au manuel suivant.
 **Guide de la fonction fax**
- 9. Touche [FONCTIONS UTILISATEURS]**
Modifie les paramètres par défaut du système.
 P.176 "Liste déroulante Fonctions utilisateurs"
- 10. Touche [ÉTAT TRAVAUX]**
Cette touche affiche l'état de traitement de l'impression, du scan ou du fax; et vous permet d'afficher l'historique des performances et de supprimer le travail.
 P.191 "ETAT TRAVAUX"
Pour plus d'informations sur l'utilisation des fonctions de Fax, reportez-vous au manuel suivant.
 **Guide de la fonction fax**
- 11. Touche [MODÈLES]**
Crée et rappelle les paramètres du modèle.
 P.65 "Utilisation de modèles (copie)"
 P.164 "Utilisation de modèles (scan)"
- 12. Touche [ECO. ÉNERGIE]**
Active le mode d'économie d'énergie.
- 13. Touche [RÉINITIALISER]**
Cette touche permet de réinitialiser toutes les fonctions sélectionnées.
- 14. Touche [EFFACER/STOP]**
Cette fonction permet d'effacer les chiffres saisis à l'aide du pavé numérique tels que les nombres de copie en plus d'effacer la copie ou le scan de l'original.
- 15. Touche [DÉBUT]**
Cette touche permet de démarrer l'opération de copie, de scan ou de fax.
- 16. Pavé numérique**
Cette touche permet de saisir le nombre de copies, le numéro de mot de passe ou le numéro de fax.

17. Bouton [OK]

Détermine les éléments ou opérations sélectionnées dans chaque menu.

18. ▷ touche

- Appuyez sur cette touche sur l'écran de menu pour basculer vers une couche inférieure de l'élément ou augmenter la valeur du paramètre.
- Une fois sur l'écran principal (Copie), appuyez sur cette touche pour afficher l'écran "EXPOSITION" pour l'Europe et l'Amérique, ou l'écran "ID CARD" pour les régions hors d'Europe ou d'Amérique.
 P.38 "Utilisation rapide de la fonction EXPOSITION ou ID CARD"
- Appuyez une fois sur cette touche sur l'écran principal (Fax) pour envoyer un fax vers plusieurs destinations. Cette touche est disponible uniquement lorsque l'unité fax (en option) est installée.

19. △ touche

Appuyez sur ce bouton sur l'écran de menu pour passer à l'élément du dessus. Si vous appuyez sur cette touche lorsque l'élément supérieur de menu est mis en surbrillance, vous passez à l'élément de menu inférieur.

20. ▽ touche

Appuyez sur ce bouton sur l'écran de menu pour passer à l'élément du dessous. Si vous appuyez sur cette touche lorsque l'élément inférieur de menu est mis en surbrillance, vous passez à l'élément de menu supérieur.

21. ◀ touche

Une fois sur l'écran principal (Copie), appuyez sur cette touche pour afficher l'écran "MODE ORIGINAL". Appuyez sur cette touche sur l'écran de menu pour basculer vers une couche supérieure de l'élément ou diminuer la valeur du paramètre.

 P.38 "Sélection rapide du MODE ORIGINAL"

22. Touche [ANNULER]

Annule les paramètres en cours et renvoie à l'élément précédent.

23. Voyant d'alerte

Clignote ou s'illumine en cas d'erreur.

24. Voyant [DONNÉES]

Ce voyant clignote lors de la réception de données d'impression ou lors de l'envoi et de la réception de données de fax.

25. Ecran LCD

Confirme chaque menu et chaque message d'erreur.

 P.17 "Ecran principal (Copier)"

26. Touche/voyants [CASSETTES]

Cette touche permet de sélectionner une cassette ou le bypass à utiliser comme source de papier. Le voyant de la source de papier actuellement sélectionnée est allumé. Il clignote lorsque la cassette ou le bac est vide.

Le cas échéant, reportez-vous à la page suivante pour connaître la marche à suivre.

 P.20 "Préparation 2 - Chargement de papier"

■ Ecran principal (Copier)

Apparaît après la mise sous tension du système et lorsque le préchauffage est terminé. Cet écran s'appelle "Ecran principal (Copier)". L'écran s'affiche également lorsque la fonction EFFACEMENT AUTO a fonctionné.

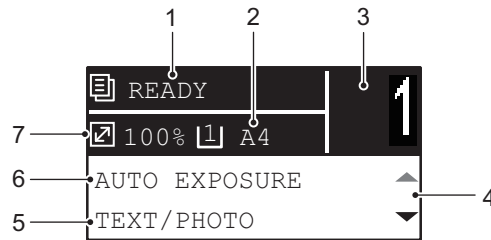

- 1. Message**
Affiche l'état actuel ou les messages d'erreur.
- 2. Format de papier**
Affiche le format de papier indiqué pour la cassette ou le bypass.
- 3. Nombre de copies**
Affiche le nombre de copies.
- 4. Icône de défilement**
Affiche \triangle ou ∇ sur lesquels vous pouvez appuyer sur l'écran ou menu en cours.
- 5. Mode original**
Affiche le mode de copie de l'original.
- 6. Exposition**
Affiche le contraste de la copie.
- 7. Zoom**
Affiche le taux de reproduction ou de zoom à copier.

Conseil

Cette fonction renvoie tous les paramètres par défaut sans qu'il soit nécessaire d'appuyer sur la touche [RÉINITIALISER] du tableau de bord. Cette fonction est activée après une période d'inactivité définie du système (aucune sortie papier ni aucune utilisation du tableau de bord).

P.179 "GENERAL"

Préparation 1 - Mise sous tension du système

■ Mise sous tension

1 Activez l'interrupteur d'alimentation en appuyant sur " | ".

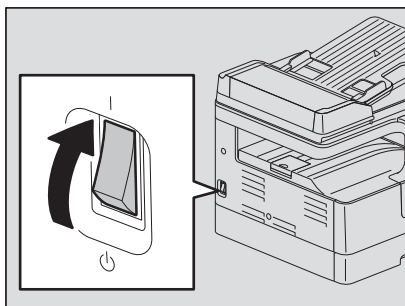

Démarre le préchauffage. À la fin du préchauffage, le système est prêt.



Conseil

Si vous appuyez sur [DÉBUT] au cours du préchauffage, la copie démarre automatiquement dès que le préchauffage est terminé. Lorsque le travail est réservé, "COPIE" s'affiche sur l'écran LCD afin d'indiquer l'état actuel du système.

Cette fonction n'est pas accessible si le message "ATTENDRE" est affiché.

2 L'écran LCD ci-dessous s'affiche si le système est géré par codes départementaux.

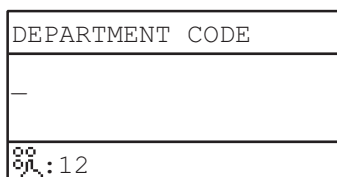

Indiquez le code départemental à cinq chiffres et appuyez sur la touche [OK].

Conseil

Si vous utilisez la fonction de gestion par codes départementaux, veillez à appuyer sur la touche [RÉINITIALISER] après chaque utilisation, pour éviter toute utilisation non autorisée du système.

Pour plus d'informations sur le code départemental, reportez-vous à la page suivante :

P.189 "Gestion par codes départementaux"

□ Mise hors tension

Désactivez l'interrupteur d'alimentation en appuyant sur " ⏻ " (OFF).

■ Économie d'énergie pendant les périodes d'inactivité - Mode d'économie d'énergie -

Pour vous permettre de réaliser des économies d'énergie, le système se met automatiquement en mode d'économie d'énergie au terme d'une période d'inactivité déterminée.

□ Types de mode d'économie d'énergie

Mode d'économie d'énergie : Le message "ÉCONOMIE D'ÉNERGIE" s'affiche sur l'écran LCD.

Le système entre automatiquement en mode d'économie d'énergie une fois l'intervalle de temps spécifié écoulé.

Mode veille : L'écran LCD s'éteint et [ECO. ÉNERGIE] s'allume.

Le système entre en mode veille lorsqu'un intervalle de temps spécifié est écoulé ou si vous appuyez sur la touche [ECO. ÉNERGIE].

Remarque

- Lorsque le "Moniteur d'état" est en cours d'exécution, l'équipement n'entre pas en mode veille. Si vous souhaitez activer le mode veille, quittez le "Moniteur d'état".
 ☞ P.75 "Moniteur d'état"
- Ce système ne passe pas en mode veille lorsque le module LAN sans fil est installé.

Conseil

Les minuteries des modes "ECONOMIE D'ENERGIE AUTOMATIQUE" et "VEILLE" sont définies sur les paramètres d'usine par défaut respectifs. Vous pouvez les modifier dans le menu "FONCTIONS UTILISATEURS".

☞ P.176 "Liste déroulante Fonctions utilisateurs"

□ Pour activer manuellement le mode d'économie d'énergie (mode veille)

Appuyez sur la touche [ECO. ÉNERGIE].

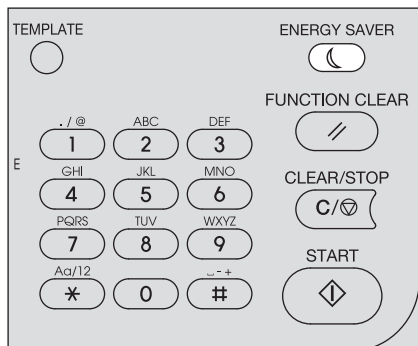

Conditions d'annulation du mode d'économie d'énergie

Le mode d'économie d'énergie est désactivé dans les cas suivants.

- Lorsque vous appuyez sur la touche [ECO. ÉNERGIE], [DÉBUT], [COPIE], [SCAN] ou [FAX] sur le tableau de bord.
 - Pour le mode de consommation réduite : Appuyez sur la touche [ECO. ÉNERGIE], [DÉBUT], [COPIE], [SCAN] ou [FAX]
 - Pour le mode veille : Appuyez sur la touche [ECO. ÉNERGIE].

Remarque

Appuyez sur [ECO. ÉNERGIE] pendant au moins une demie seconde.

- Lorsqu'une impression ou une numérisation est lancée à partir d'un ordinateur connecté au système.
- Lorsque des données fax sont reçues.

Préparation 2 - Chargement de papier

Chargez un type de papier approprié.

■ Types de papier acceptables

Les types de papier pris en charge dépendent de la source du papier. Pour plus d'informations, reportez-vous au tableau ci-dessous.

Source papier	Type de papier	Format de papier	Nombre maximal de feuilles*1
Cassette	Papier ordinaire 64 - 80 g/m ² , 17 - 20 lb. Bond	Format A/B : A3, A4, A4-R, A5-R, B4, B5, B5-R, FOLIO Format LT : LD, LG, LT, LT-R, ST-R, COMP, 13"LG, 8.5"SQ Format K : 8K, 16K, 16K-R	250 feuilles (80 g/m ² , 20 lb. Bond)
Meuble cassette PFU	Papier ordinaire 64 - 80 g/m ² , 17 - 20 lb. Bond	Format A/B : A3, A4, A4-R, A5-R, B4, B5, B5-R, FOLIO Format LT : LD, LG, LT, LT-R, ST-R, COMP, 13"LG, 8.5"SQ Format K : 8K, 16K, 16K-R	250 feuilles (80 g/m ² , 20 lb. Bond)
Meuble cassette PFP	Papier ordinaire 64 - 80 g/m ² , 17 - 20 lb. Bond	Format A/B : A3, A4, A4-R, A5-R, B4, B5, B5-R, FOLIO Format LT : LD, LG, LT, LT-R, ST-R, COMP Format K : 8K, 16K, 16K-R	550 feuilles (80 g/m ² , 20 lb. Bond)
Cassette			
Bypass	Papier ordinaire 64 - 80 g/m ² , 17 - 20 lb. Bond	Format A/B : A3, A4, A4-R, A5-R, B4, B5, B5-R, FOLIO Format LT : LD, LG, LT, LT-R, ST-R, COMP, 13"LG, 8.5"SQ Format K : 8K, 16K, 16K-R	100 feuilles (80 g/m ² , 20 lb. Bond)
	Papier mince*2 52 - 63 g/m ² , 14 - 16 lb. Bond		1 feuille 52 - 63 g/m ² , 14 - 16 lb. Bond
	Papier épais*2 81 - 105 g/m ² , 21 - 28 lb. Bond	Format non standard *8 : Longueur : 100 - 297 mm (3,9" - 11.7"), Largeur : 148, 432, 5.8, 17	10 feuilles 81 - 105 g/m ² , 21 - 28 lb. Bond
	Papier épais 1*2 106 - 163 g/m ² (29 lb. Bond - 90 lb. Index)		10 feuilles 106 - 163 g/m ² (29 lb. Bond - 90 lb. Index)
	Papier épais 2*2 (164 - 216 g/m ² , - 80 lb. Cover, - 110 lb. Index)		10 feuilles (164 - 216 g/m ² , - 80 lb. Cover, - 110 lb. Index)
	Papier calque*2*7 (75 g/m ² , 20 lb. Bond)		1 feuille
	Etiquettes autocollantes*2*3		1 feuille
	Transparents*2*4	A4/LT uniquement	1 feuille
	Enveloppe*2*5*6	DL (110 mm x 220 mm), COM10 (4 1/8" x 9 1/2"), Monarch (3 7/8" x 7 1/2"), CHO-3 (120 mm x 235 mm), YOU-4 (105 mm x 235 mm)	1 feuille

*1 Les valeurs de la colonne Nombre maximal de feuilles ont été calculées avec du papier recommandé. Reportez-vous à la page suivante pour le papier recommandé :  P.21 "Papier recommandé"

- *2 La copie recto verso n'est pas disponible.
 *3 Seules les étiquettes autocollantes dont le papier siliconé n'est pas coupé sont autorisées.
 *4 Assurez-vous d'utiliser les transparents recommandés. L'utilisation d'autres transparents pourrait provoquer un dysfonctionnement du système.
 *5 Il est impossible d'imprimer au verso d'une enveloppe.
 *6 Enveloppe peut être utilisé lors de l'impression à partir de votre PC.
 *7 Pour imprimer le papier calque, sélectionnez le type de support "EPAIS1".
 *8 Lorsque vous chargez du papier d'un format différent des formats standard sur le bypass, sélectionnez le format de papier "PERSONNALISÉ".

Remarque

- Ne mélangez pas des feuilles de formats différents dans une même cassette.
- Le format "LT" est le format standard exclusivement utilisé en Amérique du Nord.
- Le format "K" est un format standard chinois.
- La copie recto verso est uniquement disponible pour le papier ordinaire.

Conseil

Abréviations pour les formats de papier LT :

LT (Letter), LD (Ledger), LG (Legal), ST (Statement), COMP Computer

■ Papier recommandé

Afin de garantir les meilleures performances de copie, les types de papier répertoriés ci-dessous sont recommandés. Si vous souhaitez en utiliser d'autres, veuillez contacter votre technicien de maintenance.

Type de papier	Nom du produit	
Papier ordinaire	Format A/B : TGIS Paper/mondi Format LT : TIDAL/Hammermill	80 g/m ² , 20 lb. Bond
	Format K : Classic Jetset COPY PAPER/ UPM	70 g/m ²
Papier épais	Format A/B : Copie couleur/Mondi Format LT : Laser/Hammermill	90 g/m ² , 24 lb. Bond
	Format A/B : Copie couleur/Mondi	100 g/m ²
Papier épais 1	Format A/B : Copie couleur/Mondi Format LT : Laser/Hammermill	120 g/m ² , 32 lb. Bond
	Format A/B : Copie couleur/Mondi Format LT : Exact Index/WAUSAU	160 g/m ² , 90 lb. Index
Papier épais 2	Format A/B : Copie couleur/Mondi Format LT : Laser/Hammermill	200 g/m ² , 80 lb. Cover
	Format A/B : Copie couleur/Mondi Format LT : Exact Index/WAUSAU	200 g/m ² , 110 lb. Index
Papier calque	Papier calque/Ostrich International	75 g/m ² , 20 lb. Bond
Autocollants	Format A/B : 3478/ZWECK-AVERY Format LT : 5165/AVERY	
Transparents *1	Format A/B : PP2500/3M Format LT : X-10.0/FOLEX	
Enveloppe	ColumbianCO138/Westvaco, No.553/Monarch/mailwell	

*1 Assurez-vous d'utiliser les transparents recommandés. L'utilisation d'autres transparents pourrait provoquer un dysfonctionnement du système.

❑ Papier non pris en charge

N'utilisez pas les types de papier suivants car ils risquent de se coincer dans le système ou d'entraîner des dysfonctionnements.

Si vous utilisez ces types de papier, des incidents papier peuvent se produire régulièrement, certains peuvent même entraîner le blocage du papier dans l'imprimante ; les images sont également susceptibles d'être couvertes de traces.

- Papier humide
- Papier plissé
- Papier froissé ou risquant de s'enrouler sur lui-même
- Papier extrêmement lisse ou brut
- Papier ayant subi un traitement spécial
- Papier ayant déjà été imprimé ou utilisé sur une face
- Autocollants illustrés ci-dessous
 - Le papier sorti est visible car son étiquette est perforée.
 - Le papier sorti est visible car une partie de son étiquette s'est détachée.
 - Autocollant coupé

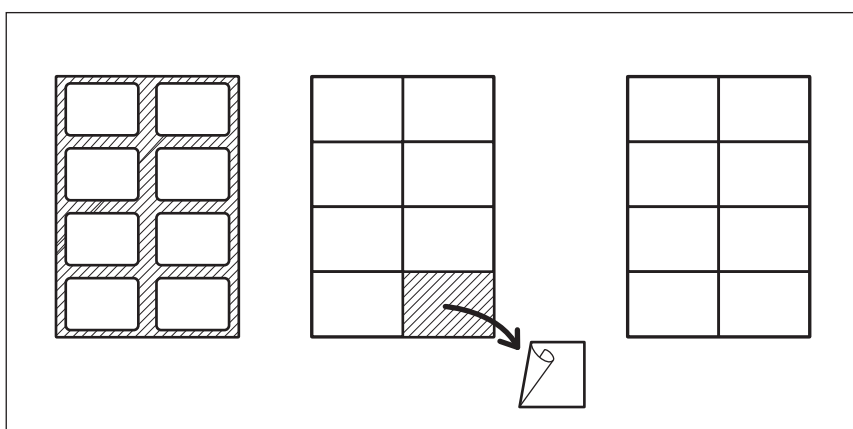

❑ Stockage du papier

Veillez noter les points suivants lorsque vous stockez du papier.

- Laissez-le dans son emballage pour éviter qu'il prenne la poussière.
- Ne l'exposez pas aux rayons directs du soleil.
- Ne le stockez pas dans un endroit humide.
- Stockez-le sur une surface plane pour empêcher qu'il se bombe ou se froisse.

■ Chargement du papier dans la cassette/le meuble cassette PFU

Vous pouvez charger du papier dans la cassette et dans le meuble cassette PFU en suivant la même procédure.

Pour plus d'informations sur les papiers pris en charge, reportez-vous à la page suivante :

📖 P.20 "Types de papier acceptables"

1 Mettez le système sous tension.

2 Ouvrez délicatement la cassette.

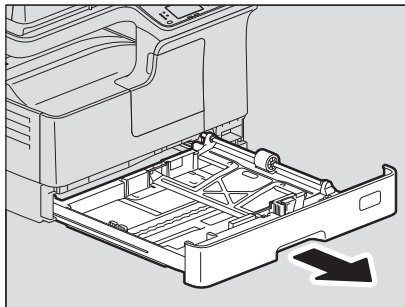

3 Abaissez le plateau du papier.

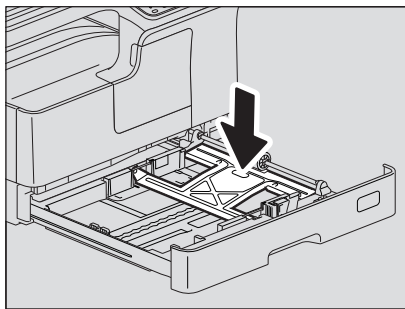

Remarque

Enfoncez-le jusqu'au déclic. Il ne doit plus remonter.

4 Chargez le papier vers le haut dans la cassette.

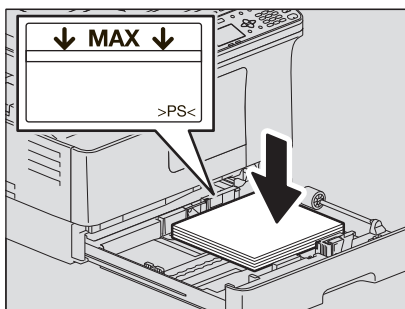

Remarque

- Vous pouvez charger jusqu'à 250 feuilles (80 g/m² ou 20 lb. Bond). Veillez à ce que la pile de papier ne dépasse pas l'indicateur de hauteur maximale situé à l'intérieur des guides latéraux.
📖 P.20 "Types de papier acceptables"
- Prenez bien soin d'aérer la pile de papier avant de la placer dans la cassette afin d'éviter le chargement de plusieurs feuilles à la fois. Faites attention de ne pas vous couper les doigts.
- Le côté imprimable est peut-être indiqué sur son emballage.
- Ne laissez jamais rien dans un espace libre de la cassette après le chargement du papier. Le papier risque en effet de se coincer dans le système ou des dysfonctionnements peuvent se produire.
- S'il est impossible de charger du papier, si l'impression est plus lente après le chargement, ou si la qualité est mauvaise, retournez le papier et placez-le de nouveau.

Placement de papier de taille LD

Pour placer du papier de taille LD dans la cassette, vous devez retirer le guide de fin. Déplacez-le vers la gauche tout en appuyant sur sa partie inférieure des deux côtés, puis tirez-le vers le haut. Conservez-le dans l'étui situé à l'avant de la cassette.

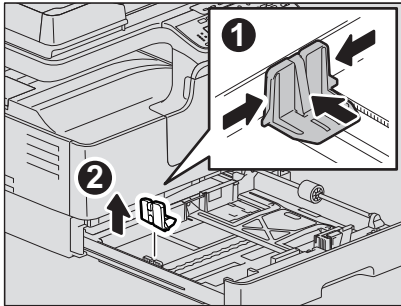

- 5** Déplacez le guide de hauteur jusqu'au bord arrière du papier tout en appuyant sur sa partie inférieure dans le sens de la flèche.

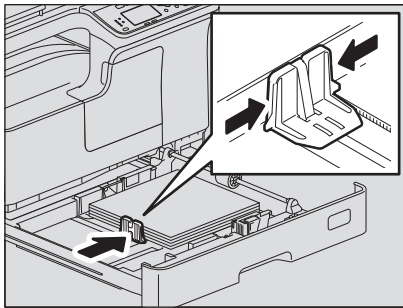

Remarque

Ne laissez aucun espace entre le papier et le guide de fin dans la cassette.

- 6** Tout en maintenant le levier vert du guide latéral avant, ajustez les guides latéraux en fonction du format papier.

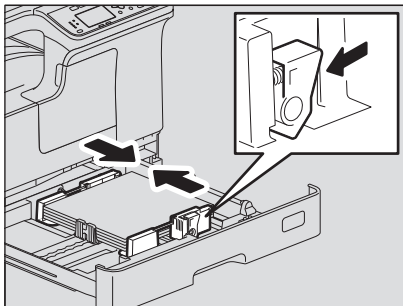

- 7** Poussez doucement la cassette dans le système jusqu'à ce qu'elle s'arrête.

⚠ ATTENTION

Prenez garde à ne pas vous coincer les doigts dans la cassette lors de sa fermeture.

Vous risqueriez de vous blesser.

Enregistrez le format du papier dans le système.

Lorsque vous chargez du papier dans la cassette pour la première fois, enregistrez le format du papier. Un bourrage papier risque de se produire si l'enregistrement n'est pas correct.

Pour plus d'informations sur l'enregistrement, reportez-vous à la page suivante :

📖 P.32 "Préparation 3 - Enregistrement du format du type de papier"

Remarque

Assurez-vous d'enregistrer le format du papier à chaque fois que vous le changez.

■ Chargement du papier dans les cassettes du meuble cassette PFP

Pour plus d'informations sur les papiers pris en charge, reportez-vous à la page suivante :

📖 P.20 "Types de papier acceptables"

- 1 Mettez le système sous tension.**
- 2 Ouvrez délicatement la cassette.**

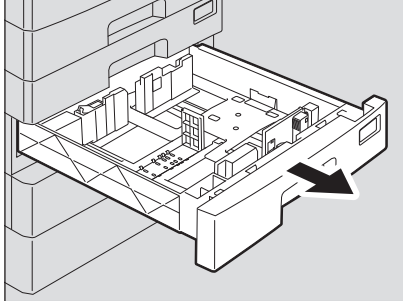

- 3 Tirez le guide papier vers le haut tout en appuyant sur sa partie inférieure comme illustré ci-dessous. Repositionnez-le ensuite en fonction du format de papier souhaité.**

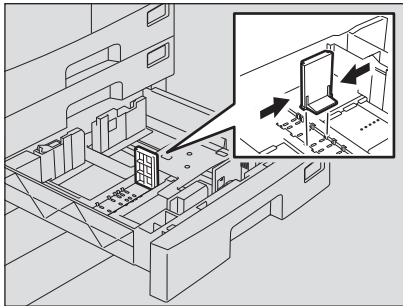

Conseil

Le format est indiqué sur le fond de la cassette.

- 4 Appuyez sur le côté droit du verrou du guide latéral pour déverrouiller ce dernier.**

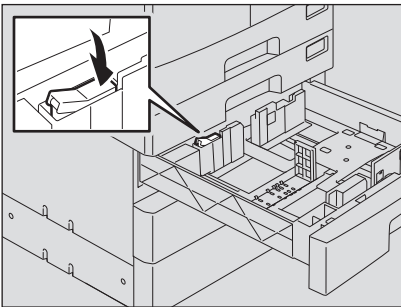

- 5 Tout en appuyant sur les leviers verts des guides latéraux, ajustez ces derniers en fonction du format du papier.**

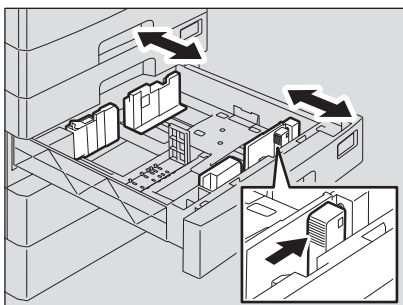

Remarque

Ajustez les guides latéraux avec les deux mains.

6 Chargez le papier vers le haut dans la cassette.

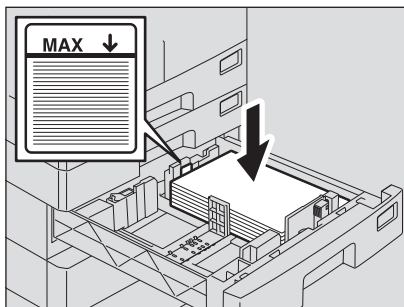

Remarque

- Vous pouvez charger jusqu'à 550 feuilles (80 g/m² ou 20 lb. Bond). Veillez à ce que la pile de papier ne dépasse pas l'indicateur de hauteur maximale situé à l'intérieur du guide.
📖 P.20 "Types de papier acceptables"
- Prenez bien soin d'aérer la pile de papier avant de la placer dans la cassette afin d'éviter le chargement de plusieurs feuilles à la fois. Faites attention de ne pas vous couper les doigts.
- Placez le papier face vers le haut. Le côté imprimable est peut-être indiqué sur son emballage.
- Ne laissez jamais rien dans un espace libre de la cassette après le chargement du papier. Le papier risque en effet de se coincer dans le système ou des dysfonctionnements peuvent se produire.

7 Ajustez les guides latéraux.

Veillez à laisser un espace de 0,5 mm/0,02" environ (moins de 1,0 mm/0,04" au total) entre le papier et le guide latéral (lettre "A" sur l'illustration). Un bourrage papier risque de se produire si l'espace est incorrect.

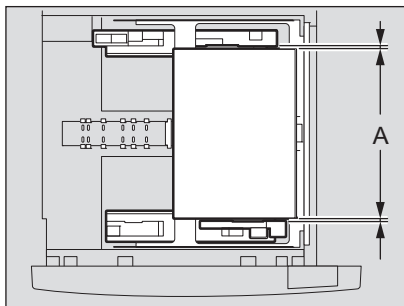

8 Appuyez sur le côté gauche du verrou du guide latéral pour déverrouiller ce dernier.

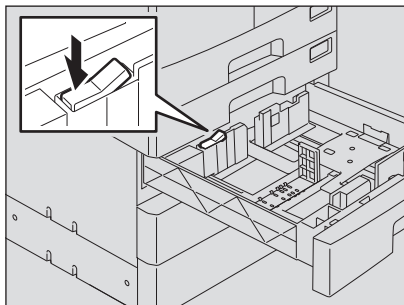

■ Chargement du papier sur le bypass

Remarque

Une rotation est appliquée au contenu original lors de la copie à partir du bypass sur du papier aux tailles suivantes.
 Format A/B : A3, A4-R, A5-R, B4, B5-R, FOLIO
 Format LT : LD, LG, LT-R, ST-R, COMP, 13"LG, 8.5"SQ
 Format K : 8K, 16K-R

Par exemple, pour copier un original au format A5, disposez l'original sur la vitre d'exposition en orientation portrait A5 et le papier sur le bypass en orientation paysage A5 (A5-R).

Pour agrandir un original au format A4 au format A3, disposez l'original sur la vitre d'exposition en orientation portrait A4 et le papier au format A3 sur le bypass.

Les illustrations ci-dessous sont des exemples de chargement de papier format A4/LT.

Pour plus d'informations sur les papiers pris en charge, reportez-vous à la page suivante :

📖 P.20 "Types de papier acceptables"

1 Ouvrez le bypass.

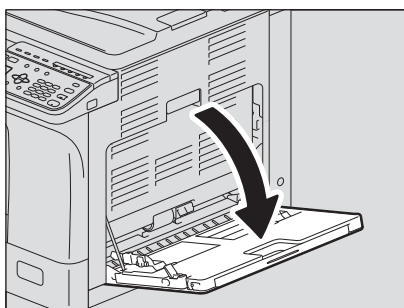

2 Relevez le levier de maintien du papier, puis placez le papier directement sur le bypass, face vers le bas.

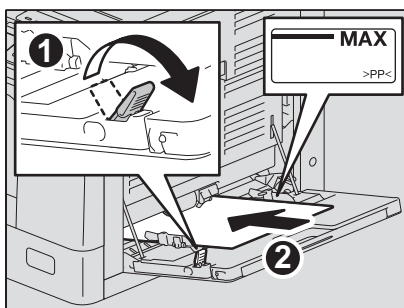

Remarque

Le côté imprimable est peut-être indiqué sur son emballage.

3 Alignez les guides latéraux aux bords du papier, puis appuyez à nouveau sur le levier.

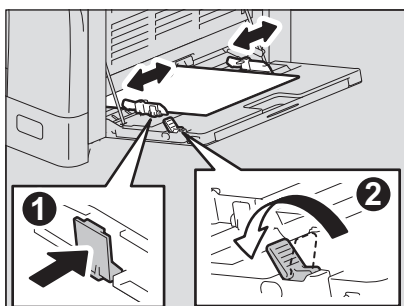

Remarque

- Vous pouvez charger jusqu'à 100 feuilles de papier ordinaire (80 g/m² ou 20 lb. Bond). Veillez à ce que la pile de papier ne dépasse pas les indicateurs des guides latéraux. Si le papier utilisé n'est pas du papier ordinaire, chargez-le feuille par feuille.
- Prenez bien soin d'aérer le papier avant de le charger dans le bypass afin d'éviter le chargement de plusieurs feuilles à la fois. Faites attention de ne pas vous couper les doigts.
- Ne forcez pas l'insertion des feuilles dans le bypass car cela pourrait provoquer un bourrage papier.
- Mettez le papier bombé à plat avant de le charger sur le bypass. Si le papier est très bombé, l'alimentation du papier commence parfois lors de sa mise en place.
- S'il reste du papier sur le bypass lorsque vous chargez du papier, relâchez le levier, retirez l'ensemble du papier puis remplacez-le.

Conseil

- Pour utiliser du papier plus long que le format du bypass, tirez sur l'extension du bypass.

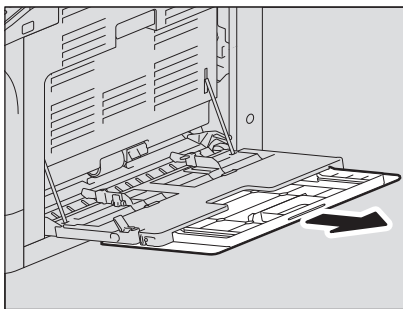

- Selon son état, le papier est susceptible de ne pas être chargé pour la copie par bypass. Vous devez alors retourner le papier et le placer de nouveau tel que le démontre l'illustration.

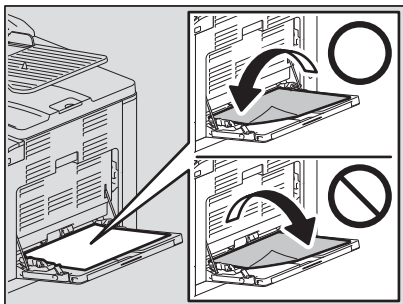

■ Chargement d'une enveloppe sur le bypass

Pour plus d'informations sur les tailles d'enveloppe prises en charge, reportez-vous à la page suivante :

📖 P.20 "Types de papier acceptables"

Instructions sur l'utilisation d'enveloppes

N'utilisez pas les enveloppes suivantes car elles pourraient entraîner un bourrage papier ou endommager le système.

1. Enveloppes cornées, froissées ou pliées
2. Enveloppes très fines ou très épaisses
3. Enveloppes humides, voire mouillées
4. Enveloppes déchirées
5. Enveloppes qui ne sont pas vides
6. Enveloppes de format non standard (formes spéciales)
7. Enveloppes à oeillet ou à fenêtre
8. Enveloppes scellées à la colle ou au ruban adhésif
9. Enveloppes partiellement ouvertes ou perforées
10. Enveloppes recouvertes d'un film spécial
11. Enveloppes avec colle ou ruban adhésif double face

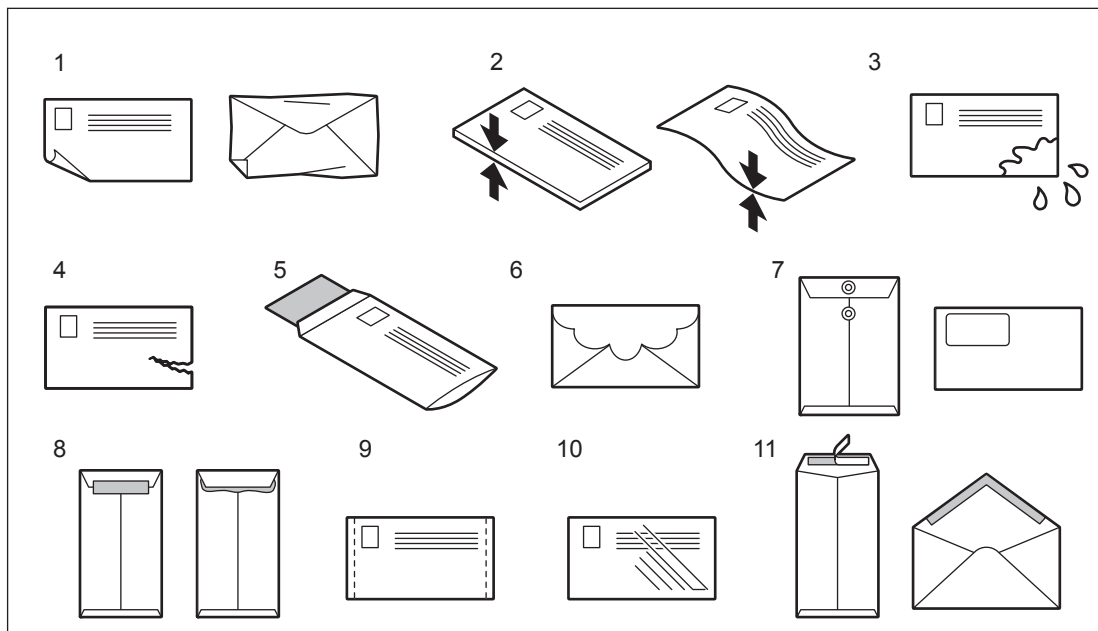

Remarque

- Stockez les enveloppes à la température ambiante et à l'abri de la chaleur et de l'humidité.
- Un froissement du papier peut se produire après l'impression en fonction de l'environnement et du type ou de l'état de l'enveloppe. Nous recommandons d'imprimer en petite quantité avant d'imprimer en large quantité.

1 Placez une enveloppe sur une surface propre et plate puis exercez une pression avec vos mains dans le sens des flèches comme illustré ci-dessous pour chasser l'air qu'elle contient.

Appuyez dessus fermement pour empêcher le rabat de rouler vers le haut.

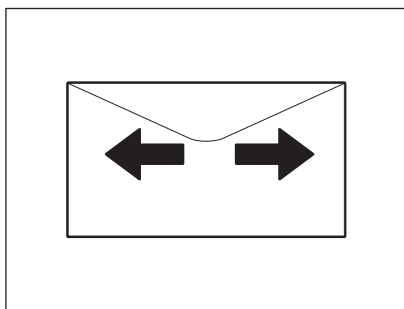

Décornez les angles de l'enveloppe.

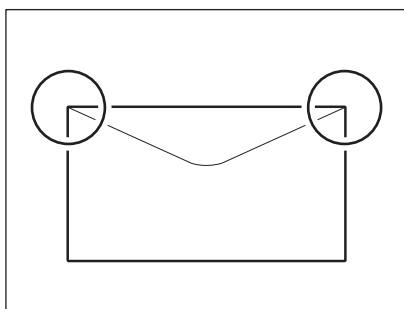

2 Ouvrez le bypass.

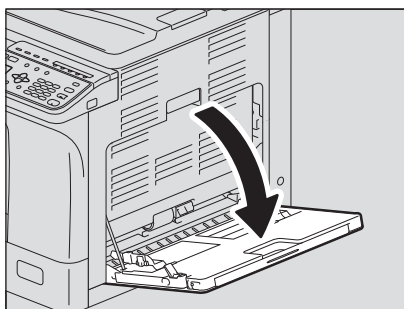

3 Relevez le levier de maintien du papier, puis placez l'enveloppe sur le bypass, face vers le bas.

Placez l'enveloppe en maintenant le côté avec le rabat vers l'avant comme illustré ci-dessous.

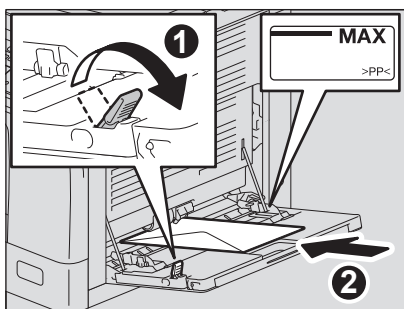

Remarque

- Ne copiez et n'imprimez pas à l'arrière des enveloppes car cela pourrait provoquer un bouchage papier ou salir les enveloppes ou l'intérieur du système.
- L'impression peut être irrégulière en fonction des types d'enveloppe.

4 Alignez les guides latéraux aux bords de l'enveloppe, puis appuyez à nouveau sur le levier.

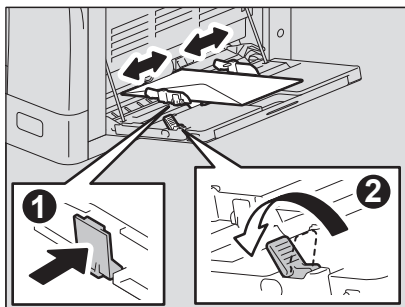

Préparation 3 - Enregistrement du format du type de papier

Lorsque vous chargez du papier ou le changez, une fenêtre contextuelle apparaît. Suivez les instructions pour enregistrer les éléments ci-dessous du système.

- Pour la cassette : le format du papier
- Pour le bypass : le format et le type de papier

Conseil

- Vous pouvez également enregistrer le format du papier pour la cassette dans le menu "FONCTIONS UTILISATEURS".
 P.176 "Liste déroulante Fonctions utilisateurs"
- Lorsque vous chargez du papier d'un format différent des formats standard sur le bypass, sélectionnez le format de papier "PERSONNALISÉ".

FONCTIONS DE COPIE

Procédure de copie de base	34
Types d'originaux pris en charge	34
Copie d'originaux.....	35
Paramètres de copie	40
Ajustement de l'exposition.....	40
Sélection du mode original	41
Sélection du papier.....	42
Agrandissement ou réduction de la taille de des copies	44
Tri des pages	49
Copie de deux ou quatre pages sur chaque feuille	51
Copie des deux côtés d'une carte sur une feuille.....	53
Effacement des ombres sur les bords.....	55
Copie séparée des pages de droite et de gauche.....	56
Décalage des pages vers la droite ou la gauche.....	57
Copie recto ou recto verso	58
Ajout d'un numéro de page et de la date/l'heure sur les copies.....	61
Suppression des pages blanches	61
Copie continue de formats mixtes	62
Orientation des images	63
Poursuite de la numérisation d'une copie	64
Utilisation de modèles (copie)	65
Enregistrement des modèles	65
Rappel d'un modèle.....	66

Procédure de copie de base

Dans cette section, vous apprendrez la procédure de copie de base. Pour les autres fonctions diverses, reportez-vous aux pages suivantes :

📖 P.40 "Paramètres de copie"

Assurez-vous que le système est prêt à copier.

📖 P.18 "Préparation 1 - Mise sous tension du système"

📖 P.20 "Préparation 2 - Chargement de papier"

📖 P.32 "Préparation 3 - Enregistrement du format du type de papier"

■ Types d'originaux pris en charge

Les originaux pris en charge varient selon la source de l'original. Pour plus d'informations, reportez-vous au tableau ci-dessous.

Si vous utilisez un chargeur retourneur automatique de documents, vous pouvez numériser automatiquement une pile d'originaux en papier ordinaire en une seule fois.

Source de l'original	Type	Format max.	Formats pouvant être détectés automatiquement	Nombre maximal de feuilles
Vitre d'exposition	Papier ordinaire Papier spécial Livrets	A3 ou LD	Autre qu'Amérique du Nord et Chine : A3, A4, A4-R, A5, A5-R, B4, B5, B5-R Amérique du Nord : LD, LG, LT, LT-R, ST, ST-R Chine : A3, A4, A4-R, A5, A5-R, B4, B5, B5-R, 8K, 16K, 16K-R	-
Chargeur retourneur automatique de documents	Papier ordinaire Papier mince Papier épais 50 - 104 g/m ² , 13 - 27 lb. Bond		Autre qu'Amérique du Nord et Chine : A3, A4, A4-R, A5-R, B4, B5, B5-R Amérique du Nord : LD, LG, LT, LT-R, ST-R, COMP Chine : A3, A4, A4-R, A5-R, 8K, 16K, 16K-R	50 feuilles (80 g/m ² , 20 lb. Bond) (ou une hauteur de pile de 9,5 mm) ^{*1}

*1 Le nombre maximum de feuilles prises en charge varie selon le type d'original.

❑ Nombre maximal d'originaux scannés en une seule fois

Lorsque vous utilisez "CONTINUER LE SCAN" avec le chargeur retourneur automatique de documents (RADF), vous pouvez numériser jusqu'à 150 originaux à la fois. Lorsque le nombre de feuilles à numériser dépasse 150 ou lorsque la mémoire intégrée dans le système est pleine, la numérisation s'arrête et un message d'erreur s'affiche sur l'écran LCD. Appuyez sur n'importe quelle touche du tableau de bord pour supprimer les données scannées.

❑ Précautions relatives au chargeur retourneur automatique de documents

N'utilisez pas les originaux suivants car ils pourraient provoquer un bourrage papier ou endommager le système :

- Les originaux pliés ou bombés
- Le papier carbone
- Les originaux scotchés, collés ou découpés
- Les originaux portant une agrafe ou un trombone
- Les originaux troués ou déchirés
- Les originaux humides
- Les originaux dont le liquide correcteur ou l'encre ne sont pas complètement secs
- Les transparents ou le papier calque
- Le papier glacé (recouvert de cire)
- Les originaux perforés (par exemple, papier pour livres à feuilles mobiles)

Les types d'originaux suivants sont également pris en charge, mais peuvent nécessiter une intervention de votre part :

- Les originaux dont la surface accroche ou a subi un traitement spécial Ils doivent être aérés avant leur chargement car ils peuvent rester collés les uns aux autres au moment de l'alimentation.
- Les originaux pliés ou bombés Ils doivent être lissés avant chargement.

Traces noires

Si la zone de scan ou les guides sont sales, des traces noires risquent d'apparaître. Il est recommandé de nettoyer cette zone et ces éléments une fois par semaine.

📖 P.216 "Nettoyage régulier"

■ Copie d'originaux

Suivez les instructions standard courantes ci-dessous pour effectuer une copie.

1 Placez les originaux.

Mise en place des originaux sur la vitre d'exposition

1. Soulevez le cache-exposition ou le chargeur retourneur automatique de documents.
2. Placez l'original recto vers le bas sur la vitre d'exposition.
3. Alignez l'original dans l'angle supérieur gauche de la vitre d'exposition.
4. Abaissez doucement le cache-exposition ou le chargeur retourneur automatique de documents.

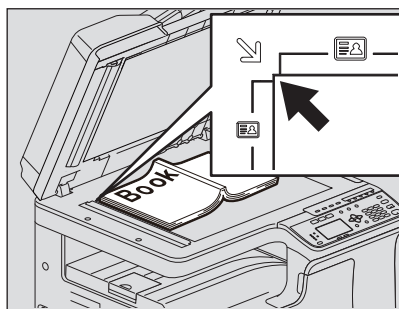
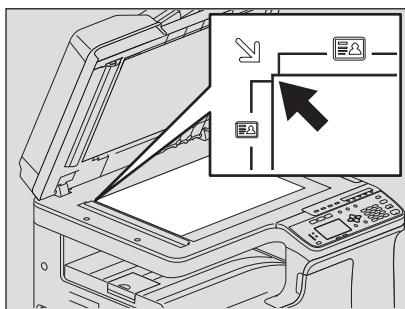

⚠ ATTENTION

Ne placez pas d'objets lourds (4 kg/9 lb. ou plus) sur la vitre d'exposition et n'appuyez pas dessus.

Cela pourrait casser le verre et vous risqueriez de vous blesser.

Remarque

- Lorsque vous copiez des originaux pliés ou froissés, commencez par les lisser. Puis, disposez l'original sur la vitre d'exposition et fermez le cache-exposition ou le chargeur retourneur automatique de documents pour commencer la copie.
- Si une ombre apparaît sur la copie aux endroits où l'original est froissé ou plié malgré que vous l'ayez lissé, ajustez l'exposition ou utilisez la fonction "EFFACEMENT DE L'ARRIERE-PLAN".
- Lors du processus de copie d'un original de type livret, la lumière émise risque de vous éblouir. Evitez par conséquent de regarder directement la vitre.
- Lorsque vous placez un livret épais, ne forcez pas pour fermer le cache-exposition ou le chargeur retourneur automatique de documents, il est possible de copier sans fermer le couvercle ou le chargeur.
- Si la lumière extérieure ou des périphériques à voyants éclairent la vitre d'exposition, il est possible que le format de l'original ne soit pas détecté correctement. Dans ce cas, indiquez le format de l'original.
📖 P.44 "Agrandissement ou réduction de la taille de des copies"

Conseil

Lorsque vous utilisez un original transparent tel qu'un transparent pour rétroprojecteur et du papier-calque, placez une feuille vierge de papier ordinaire au format identique ou plus large au-dessus de l'original, sinon des traces pourraient apparaître sur la copie.

Mise en place des originaux sur le chargeur retourneur automatique de documents

1. Alignez tous les originaux.
2. Placez-les face vers le haut et réglez les guides latéraux à la longueur des originaux.

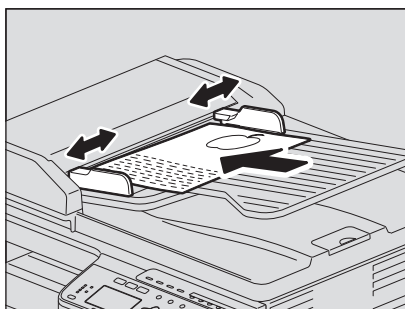

Remarque

- La page située en haut de la pile sera la première à être scannée.
- Ne chargez pas plus de 50 originaux (80 g/m², 20 lb. Bond) à la fois, et assurez-vous que l'épaisseur de la pile d'originaux ne dépasse pas 9,5 mm indépendamment de leur format.
- Mettez le papier bombé à plat avant de le charger sur le chargeur retourneur automatique de documents.
- Afin d'empêcher les originaux particulièrement longs (A3, B4, A4-R, LD, LG, COMP ou 8K) de glisser, relevez la butée de sortie du papier. Lorsque vous avez terminé d'utiliser la butée, soulevez-la doucement et faites-la glisser pour la ranger.

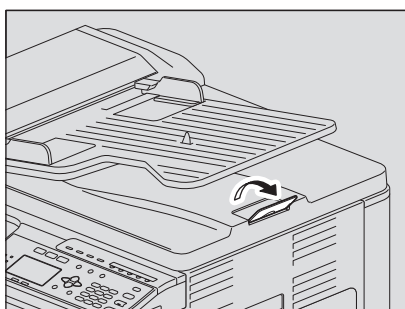

- Pour éviter tout incident papier, retirez les originaux ou placez-les dans le Chargeur retourneur automatique de documents avant de mettre le système hors/sous tension.

2 Appuyez sur [COPIE].

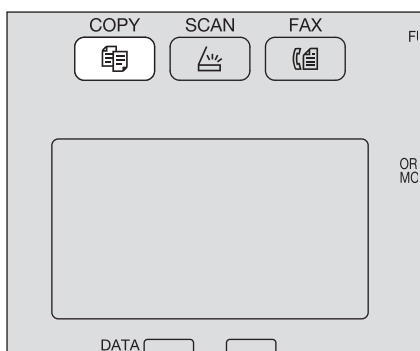

3 Saisissez le nombre de copies à l'aide du pavé numérique.

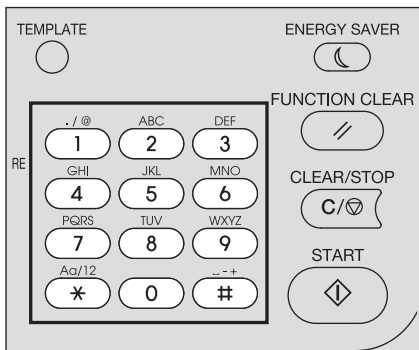

4 Déterminez les paramètres de copie comme il convient.

P.40 "Paramètres de copie"

Remarque

Il se peut que vous ne puissiez pas utiliser certaines combinaisons de fonctions.

P.225 "Tableau de combinaisons des fonctions de copie"

5 Appuyez sur [DÉBUT] pour démarrer la copie.

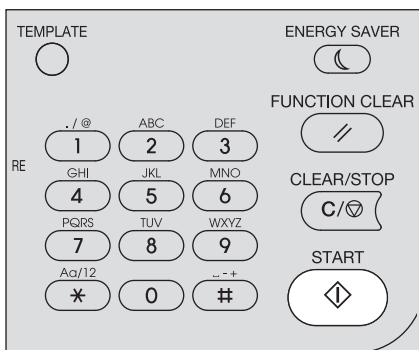

Pour arrêter ou reprendre la copie, appuyez sur [EFFACER/STOP] pendant la copie.

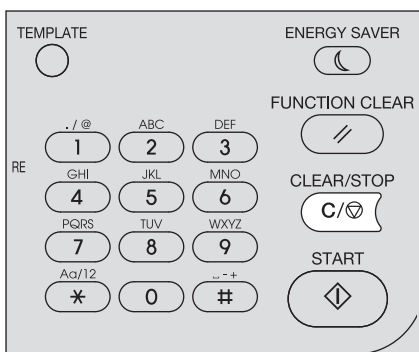

Appuyez sur [OK] ou [ANNULER] selon le message affiché sur l'écran LCD.

Lorsque vous effectuez une copie en chargeant des originaux à partir du chargeur retourneur automatique de documents (RADF) :

Si vous avez un autre original à numériser, placez-le et sélectionnez "NUM. SUIVANT" en utilisant ∇ ou Δ et appuyez sur [OK]. Si vous n'avez plus d'originaux à numériser, sélectionnez "TERMINE" à l'aide de la touche ∇ ou Δ et appuyez sur [OK]. Uniquement si l'option CONTINUER LE SCAN est activée :

Remarque

Si les originaux restent sur chargeur retourneur automatique de documents après avoir appuyé sur [TERMINER] à l'écran CONTINUER LE SCAN, retirez tous les originaux. Si vous ne les retirez pas, un bourrage papier peut se produire.

Une fois la copie terminée, appuyez sur [RÉINITIALISER] pour effacer les fonctions de copie et revenir à l'écran principal (Copie).

Remarque

- S'il n'y a plus de papier source, un message d'erreur s'affiche sur l'écran LCD et la copie s'arrête. Chargez le papier. Le système reprend automatiquement la copie après environ 3 secondes.
- Le bac de réception peut recevoir jusqu'à 100 feuilles. Si l'erreur d'excès de papier survient, le voyant clignote et le message d'erreur apparaît sur l'écran LCD. Retirez le papier du bac et appuyez sur [DÉBUT] pour reprendre la copie.
- Lorsque vous utilisez des transparents pour rétroprojecteurs, retirez-les un par un à chaque fois qu'ils sont éjectés. Sinon, ils pourraient être bombés et inutilisables pour la projection.

☐ Touches de raccourci

Vous pouvez accéder à certaines fonctions en appuyant simplement sur la touche ▷ et ◁.

📖 P.38 "Utilisation rapide de la fonction EXPOSITION ou ID CARD"

📖 P.38 "Sélection rapide du MODE ORIGINAL"

Utilisation rapide de la fonction EXPOSITION ou ID CARD

Sur le premier écran du mode Copie, la touche ▷ varie selon la région. Elle peut fonctionner comme la touche [EXPOSITION] pour l'Europe et les Amériques, ou la touche [ID CARD] pour les régions autres que l'Europe ou les Amériques. Appuyez simplement sur la touche pour accéder à la fonction "EXPOSITION" ou "ID CARD" pour régler la densité des copies. Vous pouvez également copier le recto et le verso d'une carte sur une feuille de papier.

📖 P.40 "Ajustement de l'exposition"

📖 P.53 "Copie des deux côtés d'une carte sur une feuille"

Pour l'Europe et les Amériques

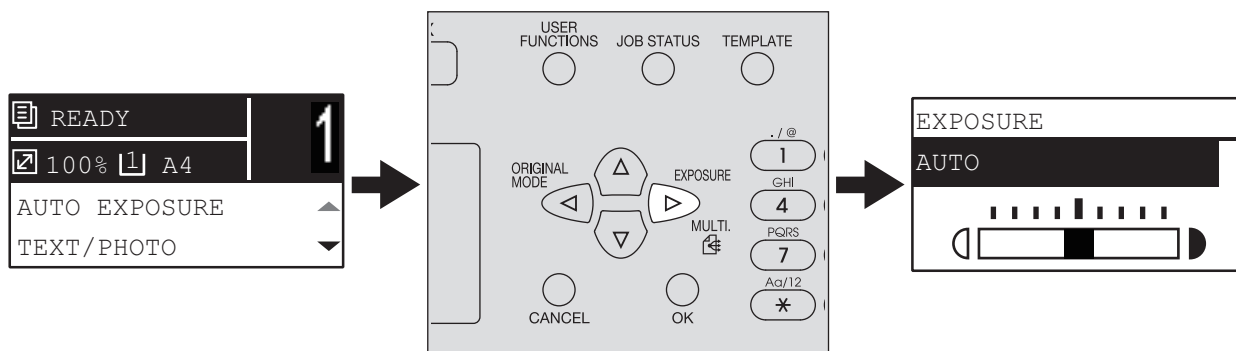

Pour les régions autres que l'Europe et les Amériques

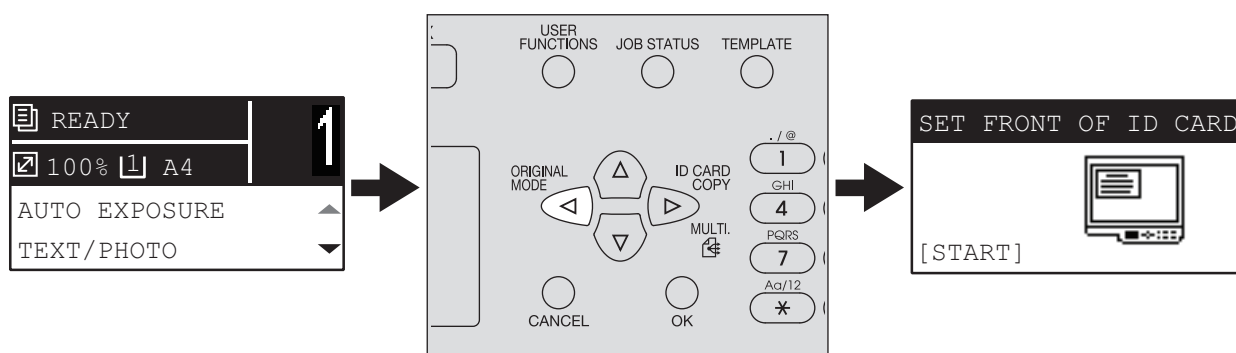

Sélection rapide du MODE ORIGINAL

Sur le premier écran du mode Copie, la touche ◁ peut fonctionner comme la touche [MODE ORIGINAL]. Veuillez appuyer sur la touche pour accéder à la fonction "MODE ORIGINAL" afin de pouvoir modifier le mode original.

📖 P.41 "Sélection du mode original"

Pour l'Europe et les Amériques

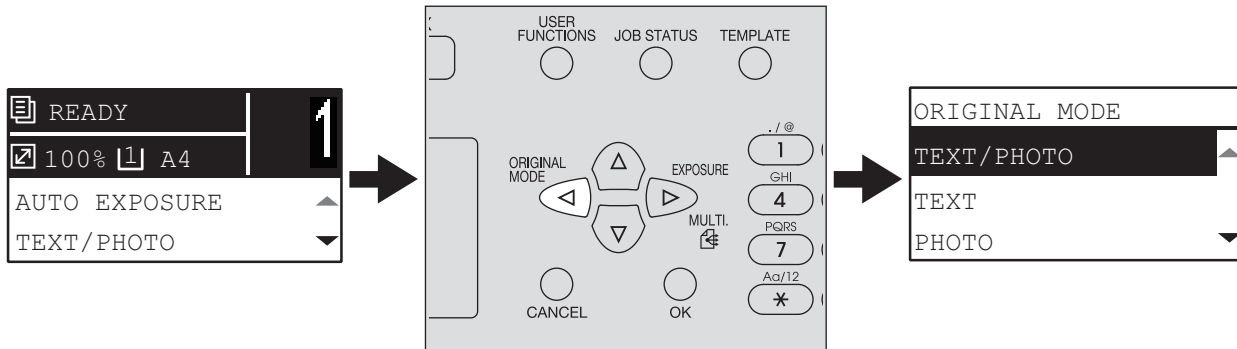

Pour les régions autres que l'Europe et les Amériques

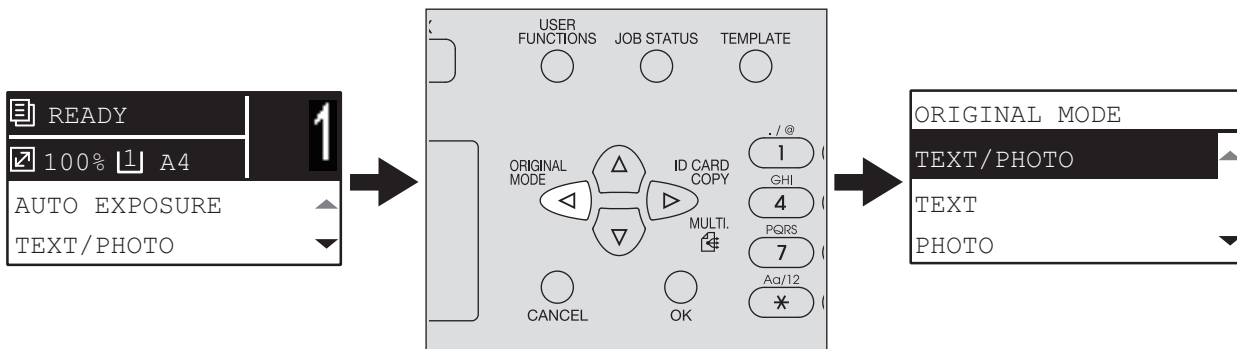

Paramètres de copie

Vous pouvez paramétrer la copie dans le menu des fonctions de copie.

Conseil

Appuyez sur [ANNULER] pour quitter le paramètre sans effectuer de modification.

■ Ajustement de l'exposition

Vous pouvez définir la densité pour effectuer des copies plus claires ou plus sombres en neuf étapes allant de -4 à +4. Le paramètre de densité automatique peut représenter l'image copiée en contraste optimal.

Conseil

Vous pouvez accéder directement à cette fonction en appuyant sur ▷. Le fonctionnement de la touche varie selon la région.

Pour l'Europe et les Amériques :

📖 P.38 "Utilisation rapide de la fonction EXPOSITION ou ID CARD"



Fonctions de menu	Paramètres	Description
EXPOSITION	AUTO	Règle la densité automatiquement.
	Manuel	Règle la densité manuellement.

- 1 Appuyez sur [COPIE].
- 2 Appuyez sur ▾ ou ▲ pour sélectionner l'élément affiché sur l'écran LCD, puis appuyez sur ▷.
- 3 Appuyez sur ▾ ou ▲ pour sélectionner l'élément de paramètre.
- 4 Ajustez la densité comme suit.
Pour le mode "AUTO" :
Appuyez sur [OK].
Pour le mode manuel :
 1. Appuyez sur ▷ ou ◀ pour augmenter ou réduire le niveau de densité.
 2. Appuyez sur [OK].

■ Sélection du mode original

Vous pouvez obtenir une qualité d'image optimale en sélectionnant un mode original approprié.

Conseil

Vous pouvez accéder directement à cette fonction en appuyant sur ◀.

📖 P.38 "Sélection rapide du MODE ORIGINAL"

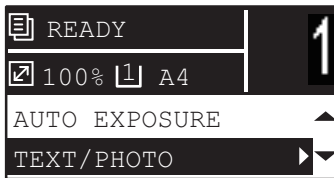

Fonctions de menu	Paramètres	Description
MODE ORIGINAL	TEXTE/PHOTO	Texte et photographies mélangés
	TEXTE	Texte uniquement ou texte et illustrations d'une grande précision uniquement.
	PHOTO	Photographies uniquement.
	EFFACEMENT DE L'ARRIERE-PLAN	Un arrière-plan sombre est placé.

- 1** Appuyez sur [COPIE].
- 2** Appuyez sur ▼ ou ▲ pour sélectionner l'élément affiché sur l'écran LCD, puis appuyez sur ▷.
- 3** Appuyez sur ▼ ou ▲ pour sélectionner l'élément de paramètre, puis appuyez sur [OK].

■ Sélection du papier

Vous pouvez sélectionner la source papier dans laquelle le papier du type et du format souhaités est chargé.

📖 P.20 "Types de papier acceptables"

□ Sélection de la source papier



Fonctions de menu	Paramètres	Description
CASSETTE	Cassette 1 XX, Cassette 2 XX, Cassette 3 XX, Cassette 4 XX	Utilise la cassette comme source papier. La variable "XX" indique le format du papier.
	BypassXX	Utilise le bypass comme source papier. Disponible uniquement lorsque le papier est chargé dans le bypass. La variable "XX" indique le format du papier.
	APS	Sélection automatique du format. Détecte le format des originaux et sélectionne automatiquement le format de papier correspondant.
	Remarque Cette fonction peut ne pas fonctionner correctement pour les originaux très sombres ou les originaux dont les bords sont sombres. Conseil Pour les formats détectables, reportez-vous à la page suivante : 📖 P.34 "Types d'originaux pris en charge"	

- 1 Appuyez sur [COPIE].**
- 2 Appuyez sur ▾ ou ▲ pour sélectionner l'élément affiché sur l'écran LCD, puis appuyez sur ▷.**
- 3 Appuyez sur ▾ ou ▲ pour sélectionner l'élément de paramètre.**

Pour sélectionner le format du papier :

1. Appuyez sur la touche ▷.
2. Appuyez sur ▾ ou ▲ pour sélectionner le format de papier, puis appuyez sur [OK].

Pour accepter le paramètre :

Appuyez sur [OK].

❑ Sélection automatique du bypass

Lorsque vous chargez du papier dans le bypass, la source papier passe automatiquement de la cassette au bypass. L'écran LCD change automatiquement afin que vous puissiez facilement définir le format et le type de papier du bypass.

1 Appuyez sur ▼ ou ▲ pour sélectionner le format de papier, puis appuyez sur [OK].



2 Appuyez sur ▼ ou ▲ pour sélectionner le type de papier, puis appuyez sur [OK].

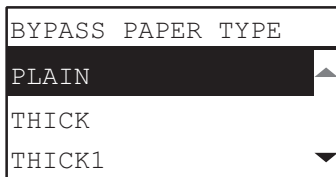

Retirez le papier du bypass une fois que la copie est terminée. La source papier repasse automatiquement dans la cassette.

■ Agrandissement ou réduction de la taille de des copies

Vous pouvez agrandir ou réduire le format des copies des trois manières suivantes.

- Spécifiez le rapport manuellement (📖 P.44)
- Sélectionnez le rapport de zoom fixe (📖 P.45)
- Sélection automatique du taux d'agrandissement (AMS) (📖 P.47)

□ Définition manuelle du rapport

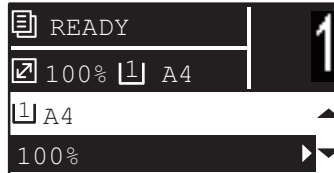

Fonctions de menu	Paramètres	Description
ZOOM	Zoom manuel (25 - 100 - 400 %)	Règle le rapport manuellement.
	ZOOM FIXE Format A/B : 50 % (A3 -> A5), 71 % (A3 -> A4), 71 % (A4 -> A5), 141 % (A4 -> A3), 141 % (A5 -> A4), 200 % (A5 -> A3), 300 %, 400 % Format LT : 50 % (A3 -> A5), 60 % (LG -> ST), 65 % (LD -> LT), 65 % (LT -> ST), 78 % (LD -> LG), 78 % (LG -> LT), 100 % (LT -> LG), 121 % (LG -> LD), 129 % (LT -> LD), 129 % (ST -> LT), 154 % (ST -> LG), 200 % (ST -> LD), 300%, 400% Format K : 50 % (A3 -> A5), 54 % (8K -> A5), 64 % (A3 -> 16K), 69 % (8K -> 16K), 71 % (A3 -> A4), 71 % (A4 -> A5), 76 % (16K -> A5), 76 % (8K -> A4), 91 % (A3 -> 8K), 91 % (A4 -> 16K), 108 % (16K -> A4), 108 % (8K -> A3), 129 % (A4 -> 8K), 129 % (A5 -> 16K), 138 % (16K -> 8K), 141 % (A4 -> A3), 141 % (A5 -> A4), 152 % (16K -> A3), 182 % (A5 -> 8K), 200 % (A5 -> A3), 300%, 400%	📖 P.45 "Sélectionnez le rapport de zoom fixe"
	AMS	📖 P.47 "Sélection automatique du taux d'agrandissement (AMS)"

- 1 Appuyez sur [COPIE].**
- 2 Appuyez sur ▾ ou ▲ pour sélectionner l'élément affiché sur l'écran LCD, puis appuyez sur ▷.**
- 3 Appuyez sur ▾ ou ▲ pour sélectionner l'élément de paramètre pour le zoom manuel.**
Lorsque le zoom manuel est déjà sélectionné, cette étape n'est pas nécessaire.

4 Appuyez sur \triangleright ou \triangleleft pour augmenter ou réduire le rapport de zoom, puis appuyez sur [OK].

Pour ajuster rapidement le taux de zoom, vous pouvez maintenir la touche enfoncée.

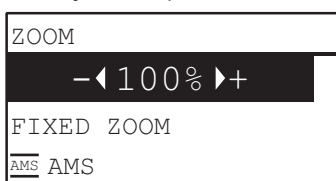

Remarque

Pour réaliser une copie agrandie ou réduite d'un original placé dans le sens portrait sur une feuille placée à l'horizontale, sélectionnez AMS pour le taux de zoom.

P.47 "Sélection automatique du taux d'agrandissement (AMS)"

Sélectionnez le rapport de zoom fixe



Fonctions de menu	Paramètres	Description
ZOOM	Zoom manuel (25 - 100 - 400 %)	P.44 "Définition manuelle du rapport"
	ZOOM FIXE Format A/B : 50 % (A3 -> A5), 71 % (A3 -> A4), 71 % (A4 -> A5), 141 % (A4 -> A3), 141 % (A5 -> A4), 200 % (A5 -> A3), 300%, 400% Format LT : 50 % (A3 -> A5), 60 % (LG -> ST), 65 % (LD -> LT), 65 % (LT -> ST), 78 % (LD -> LG), 78 % (LG -> LT), 100 % (LT -> LG), 121 % (LG -> LD), 129 % (LT -> LD), 129 % (ST -> LT), 154 % (ST -> LG), 200 % (ST -> LD), 300%, 400% Format K : 50 % (A3 -> A5), 54 % (8K -> A5), 64 % (A3 -> 16K), 69 % (8K -> 16K), 71 % (A3 -> A4), 71 % (A4 -> A5), 76 % (16K -> A5), 76 % (8K -> A4), 91 % (A3 -> 8K), 91 % (A4 -> 16K), 108 % (16K -> A4), 108 % (8K -> A3), 129 % (A4 -> 8K), 129 % (A5 -> 16K), 138 % (16K -> 8K), 141 % (A4 -> A3), 141 % (A5 -> A4), 152 % (16K -> A3), 182 % (A5 -> 8K), 200 % (A5 -> A3), 300%, 400%	Sélectionne un rapport de zoom fixe.
	AMS	P.47 "Sélection automatique du taux d'agrandissement (AMS)"

1 Appuyez sur [COPIE].

2 Appuyez sur ∇ ou \triangle pour sélectionner l'élément affiché sur l'écran LCD, puis appuyez sur \triangleright .

3 Appuyez sur ▾ ou ▲ pour sélectionner "ZOOM FIXE", puis appuyez sur ▷.

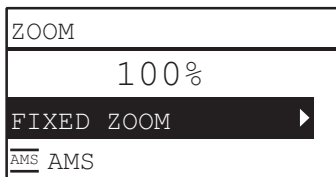

4 Appuyez sur ▾ ou ▲ pour sélectionner un rapport de zoom, puis appuyez sur [OK].

Remarque

Pour réaliser une copie agrandie ou réduite d'un original placé dans le sens portrait sur une feuille placée à l'horizontale, sélectionnez AMS pour le taux de zoom.

 P.47 "Sélection automatique du taux d'agrandissement (AMS)"

☐ Sélection automatique du taux d'agrandissement (AMS)



Fonctions de menu	Paramètres	Description
ZOOM	Zoom manuel (25 - 100 - 400 %)	P.44 "Définition manuelle du rapport"
	ZOOM FIXE Format A/B : 50 % (A3 -> A5), 71 % (A3 -> A4), 71 % (A4 -> A5), 141 % (A4 -> A3), 141 % (A5 -> A4), 200 % (A5 -> A3), 300%, 400% Format LT : 50 % (A3 -> A5), 60 % (LG -> ST), 65 % (LD -> LT), 65 % (LT -> ST), 78 % (LD -> LG), 78 % (LG -> LT), 100 % (LT -> LG), 121 % (LG -> LD), 129 % (LT -> LD), 129 % (ST -> LT), 154 % (ST -> LG), 200 % (ST -> LD), 300%, 400% Format K : 50 % (A3 -> A5), 54 % (8K -> A5), 64 % (A3 -> 16K), 69 % (8K -> 16K), 71 % (A3 -> A4), 71 % (A4 -> A5), 76 % (16K -> A5), 76 % (8K -> A4), 91 % (A3 -> 8K), 91 % (A4 -> 16K), 108 % (16K -> A4), 108 % (8K -> A3), 129 % (A4 -> 8K), 129 % (A5 -> 16K), 138 % (16K -> 8K), 141 % (A4 -> A3), 141 % (A5 -> A4), 152 % (16K -> A3), 182 % (A5 -> 8K), 200 % (A5 -> A3), 300%, 400%	P.45 "Sélectionnez le rapport de zoom fixe"
	AMS	Détecte le format de l'original et définit automatiquement le rapport de zoom optimum du format de papier.
	Remarque Cette fonction peut ne pas fonctionner correctement pour les originaux très sombres ou les originaux dont les bords sont sombres. Conseil Pour les formats détectables, reportez-vous à la page suivante : P.34 "Types d'originaux pris en charge"	

1 Appuyez sur [COPIE].

2 Appuyez sur ▾ ou ▲ pour sélectionner l'élément affiché sur l'écran LCD, puis appuyez sur ▷.

3 Appuyez sur ▾ ou ▲ pour sélectionner "AMS", puis appuyez sur [OK].

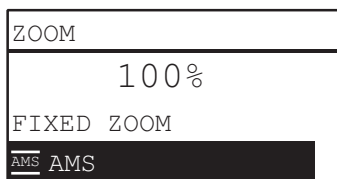

Remarque

Pour réaliser une copie agrandie ou réduite d'un original placé dans le sens portrait sur une feuille placée à l'horizontale, sélectionnez AMS pour le taux de zoom.

 P.47 "Sélection automatique du taux d'agrandissement (AMS)"

■ Tri des pages

Vous pouvez trier un nombre de pages copiées dans le même ordre que l'original.

SANS TRI : Pour ne pas trier les pages copiées. Toutes les copies de la première page sont éjectées en premier, puis toutes les copies des pages suivantes sont éjectées à la suite.

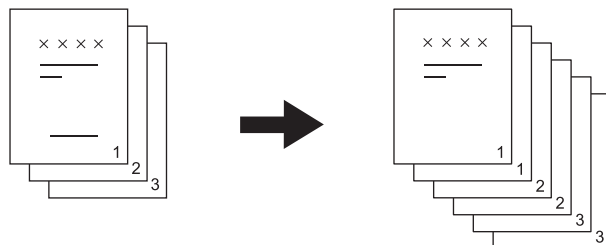

TRIER : Trie les pages copiées dans le même ordre que l'original et éjecte tous les ensembles de copies dans la même orientation.

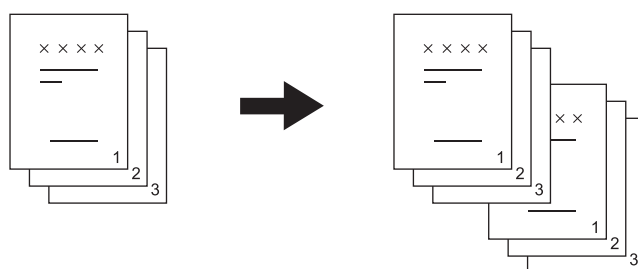

TRI EN ALTERNANCE : Lorsque vous effectuez plusieurs jeux de copies, les copies peuvent être triées et sortir alternativement dans le sens horizontal et vertical. Il s'agit d'un mécanisme d'alternance. Vous devez au préalable placer du papier dans une cassette en orientation paysage et du papier de même format dans une autre cassette en orientation portrait.

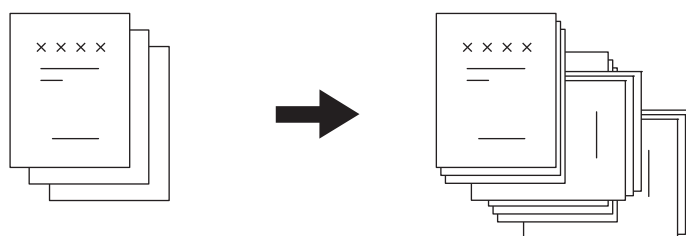

Remarque

Le papier de format Letter, A4, B5, LT ou 16K peut être placé dans les cassettes ou dans les bypass pour l'option "TRI EN ALTERNANCE".

Conseil

Lorsqu'un original est placé dans le chargeur retourneur automatique de documents, "TRI" est automatiquement défini.



Fonctions de menu	Paramètres
FINITION	SANS TRI
	TRI
	TRI ALTERN.

- 1 Appuyez sur [COPIE].
- 2 Appuyez sur ∇ ou \triangle pour sélectionner l'élément affiché sur l'écran LCD, puis appuyez sur \triangleright .
- 3 Appuyez sur ∇ ou \triangle pour sélectionner l'élément de paramètre, puis appuyez sur [OK].
- 4 Réglez le nombre de copies sur 2 ou plus.
 P.35 "Copie d'originaux"

Lors du placement de l'original sur la vitre

Après la numérisation du premier original, l'écran LCD affiche "ORIGINAL SUIVANT ?".

Assurez-vous de sélectionner "NUM. PAGE SUIVANTE", placez l'original suivant sur la vitre, puis appuyez sur [OK] ou [DÉBUT]. Lorsque tous les originaux ont été scannés, sélectionnez "TERMINE", puis appuyez sur [OK] ou [DÉBUT].

Remarque

Le message "ANNULER JOB ?" s'affiche si rien ne se produit pendant un certain moment.

■ Copie de deux ou quatre pages sur chaque feuille

Vous pouvez copier deux ou quatre pages originales sur chaque feuille de papier.

DÉSACTIVER Désactive cette fonction.

2 EN 1: Copie deux pages sur une feuille de papier.

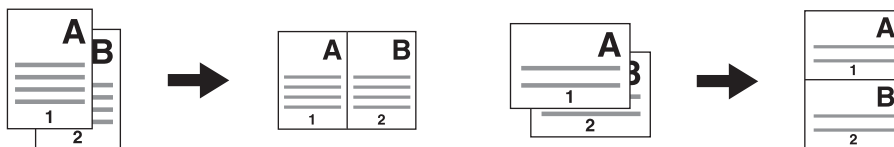

4 EN 1: Copie quatre pages sur une feuille de papier.

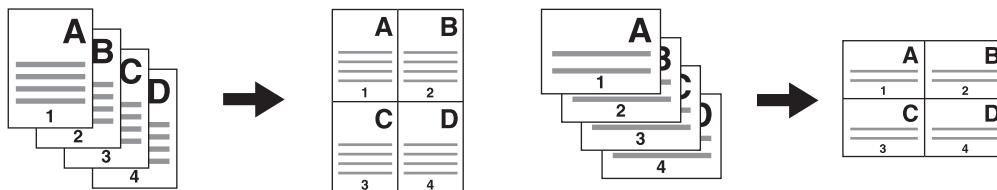

Remarque

- Assurez-vous que [Format de papier], [EXPOSITION], etc. sont définis avant de sélectionner [2 EN 1/4 EN 1].
- Vous devez ajuster les paramètres pour utiliser la fonction "2EN1/4EN1" à partir de "FONCTIONS UTILISATEURS" - "COPIE" - "2EN1/4EN1".
 ☞ P.177 "Eléments du menu Fonctions utilisateurs"
- Cette fonction n'est pas disponible pour certains formats de papier. Si vous avez défini des formats indisponibles, l'écran LCD affiche le message d'erreur et vous ne pouvez pas utiliser cette fonction.
 ☞ P.20 "Préparation 2 - Chargement de papier"
 ☞ P.32 "Préparation 3 - Enregistrement du format du type de papier"
- Si vous effectuez une copie sans indiquer la taille du papier et l'orientation de l'original, vous risquez d'obtenir une affectation inattendue de la page ou une mauvaise position de l'image.
- Lorsque la partie supérieure d'un original recto verso est placée sur la gauche du chargeur retourneur automatique de documents lors de la copie 2 en 1/4 en 1, désactivez l'option [ORIENTATION IMAGE].



Fonctions de menu	Paramètres
2 EN 1/4 EN 1	DÉSACTIVER
	2 EN 1
	4 EN 1

- Appuyez sur [COPIE].
- Appuyez sur ∇ ou \triangle pour sélectionner l'élément affiché sur l'écran LCD, puis appuyez sur \triangleright .
- Appuyez sur ∇ ou \triangle pour sélectionner l'élément de paramètre, puis appuyez sur \triangleright .

4 Suivez les instructions sur l'écran LCD pour utiliser la fonction "2EN1/4EN1". Vous devez effectuer les réglages suivants.

- **FORMAT ORIGINAL**

Appuyez sur ▽ ou △ pour sélectionner le format de l'original.

- **ORIENTATION ORIGINALE**

Appuyez sur ▷ ou ◁ pour sélectionner l'orientation portrait ou paysage de l'original.

- **DEFINIR ORIGINAL**

Placez les originaux comme indiqué sur l'écran LCD. Assurez-vous de placer l'original dans la même orientation que celui sélectionné dans "ORIENTATION ORIG."

- **ORIGINAL SUIVANT ?**

Lorsque vous placez l'original sur la vitre, ce message apparaît. Appuyez sur ▽ ou △ pour sélectionner "NUM. PAGE SUIVANTE". Sélectionnez "TERMINE" lorsque vous avez terminé de numériser vos originaux.

Remarque

- La taille de l'original sélectionné dans [FORMAT ORIGINAL] est désactivée en cas de détection automatique. Pour les formats détectables, reportez-vous à la page suivante :
 P.34 "Types d'originaux pris en charge"
- Si la taille de l'original n'est pas détectée automatiquement, sélectionnez [FORMAT ORIGINAL] et placez l'original sur la vitre d'exposition.
- Le message "ANNULER JOB ?" s'affiche si rien ne se produit pendant un certain temps.

■ Copie des deux côtés d'une carte sur une feuille

Vous pouvez copier l'avant et l'arrière d'une carte sur une feuille de papier.

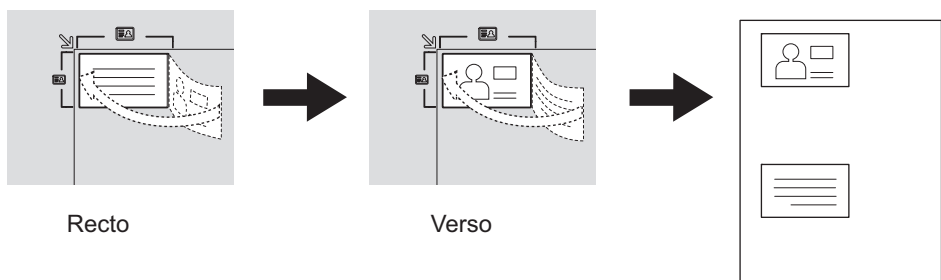

Conseil

Vous pouvez activer directement cette fonction en appuyant sur \triangleright . Le fonctionnement de la touche varie selon la région.

Pour les régions autres que l'Europe et les Amériques :

P.38 "Utilisation rapide de la fonction EXPOSITION ou ID CARD"

Remarque

- Veillez à définir le format, le contraste, etc., avant de sélectionner [ID CARD].
- Les paramètres de la zone de numérisation d'originaux et la position d'impression diffèrent d'une région à l'autre, pour que la zone plus large que la trame de carte de la vitre d'exposition puisse être numérisée (selon les régions).
- Vous ne pouvez pas copier les zones supérieure et gauche (4 mm de largeur environ). Pour copier une carte jusqu'aux bords, séparez-la des bords de la vitre d'exposition.



Fonctions de menu	Paramètres
ID CARD	DÉSACTIVER
	ON

- 1 Appuyez sur [COPIE].
- 2 Appuyez sur ∇ ou \triangle pour sélectionner l'élément affiché sur l'écran LCD, puis appuyez sur \triangleright .
- 3 Appuyez sur ∇ ou \triangle pour sélectionner l'élément de paramètre, puis appuyez sur [OK].

4 Suivez les instructions sur l'écran LCD pour utiliser la fonction "ON". Vous devez effectuer les réglages suivants.

- **POSER CARTE ID**

Disposez le recto de la carte dans le coin supérieur gauche de la vitre d'exposition, puis appuyez sur [DÉBUT].

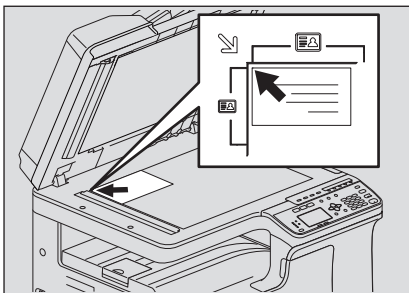

- **POSER ID CÔTÉ VERSO**

Retournez la carte et disposez le verso contre la vitre d'exposition, puis appuyez sur [DÉBUT].

Remarque

Le message "ANNULER JOB ?" s'affiche si rien ne se produit pendant un certain temps.

■ Effacement des ombres sur les bords

Vous pouvez effacer l'ombre sur les bords des copies. Lorsque vous copiez des livres épais, vous pouvez effacer l'ombre présente sur les copies grâce à cette fonction. Il est possible de modifier la zone à effacer de 4 à 15 mm par incréments de 1 mm.

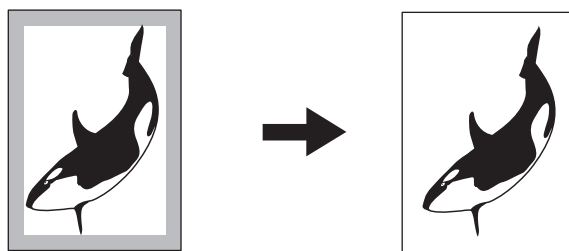

Conseil

- Cette fonction est disponible uniquement pour du papier de format standard.
- Si le format de l'original est différent de celui du papier (les rapports de largeur et de hauteur sont différents), il se peut que l'ombre ne soit pas effacée sur certains bords.

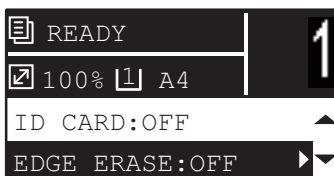

Fonctions de menu	Paramètres
EFFACMT. BORDS	DÉSACTIVER
	ON

- 1 Appuyez sur [COPIE].**
- 2 Appuyez sur ▾ ou ▲ pour sélectionner l'élément affiché sur l'écran LCD, puis appuyez sur ▷.**
- 3 Appuyez sur ▾ ou ▲ pour sélectionner l'élément de paramètre.**
- 4 Ajustez les paramètres comme suit.**
Pour "OFF"
 Appuyez sur [OK].
Pour "ON"
 1. Appuyez sur la touche ▷.
 2. Appuyez sur ▷ ou ◁ pour augmenter ou diminuer la valeur de la zone à effacer.
 3. Appuyez sur [OK].

Conseil

Si vous appuyez sur [OK] pour "ON", la valeur par défaut de cette fonction (7 mm) est utilisée.

■ Copie séparée des pages de droite et de gauche

Un original de type livret placé en position ouverte sur la vitre peut être copié de sorte que les pages de droite et de gauche sortent sur des feuilles distinctes. Les copies peuvent également être effectuées sur les deux faces du papier, et ce, sans déplacement de l'original sur la vitre. La largeur de la marge du livre peut être définie entre 8 mm et 30 mm par incréments de 1 mm.

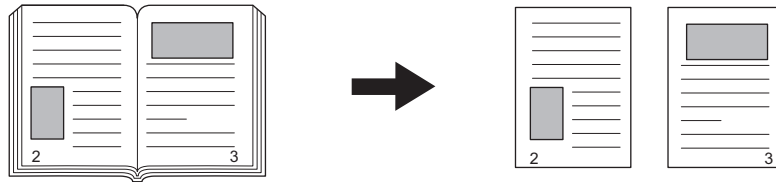

Remarque

Les formats disponibles pour cette fonction sont A4, B5, LT et 16K.

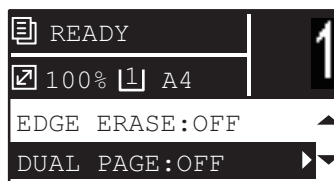

Fonctions de menu	Paramètres
DOUBLE PAGE	DÉSACTIVER
	ON

- 1 Appuyez sur [COPIE].**
- 2 Appuyez sur ∇ ou \triangle pour sélectionner l'élément affiché sur l'écran LCD, puis appuyez sur \triangleright .**
- 3 Appuyez sur ∇ ou \triangle pour sélectionner l'élément de paramètre.**
- 4 Ajustez les paramètres comme suit.**
 - Pour "OFF"**
Appuyez sur [OK].
 - Pour "ON"**
 1. Appuyez sur la touche \triangleright .
 2. Appuyez sur \triangleright ou \triangleleft pour augmenter ou diminuer la valeur de la largeur de la marge.
 3. Appuyez sur [OK].

Conseil

Si vous appuyez sur [OK] pour "ON", la valeur par défaut (15 mm/0,6") de cette fonction est utilisée.

■ Décalage des pages vers la droite ou la gauche

Vous pouvez décaler les pages à droite ou à gauche. La zone décalée peut être utilisée comme marge pour la perforation ou l'agrafage. La marge peut être modifiée de 4 à 15 mm par incréments de 1 mm.

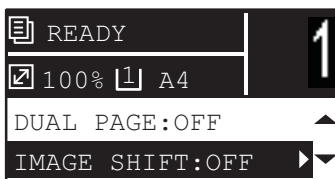
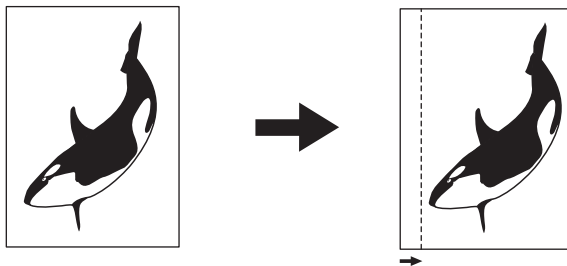

Fonctions de menu	Paramètres
DECALAGE IMAGE	DÉSACTIVER
	MARGE GAUCHE
	MARGE DROITE

- 1** Appuyez sur [COPIE].
- 2** Appuyez sur ∇ ou \triangle pour sélectionner l'élément affiché sur l'écran LCD, puis appuyez sur \triangleright .
- 3** Appuyez sur ∇ ou \triangle pour sélectionner l'élément de paramètre.
- 4** Ajustez les paramètres comme suit.
Pour "OFF"
 Appuyez sur [OK].
POUR "MARGE GAUCHE" OU "MARGE DROITE" :
 1. Appuyez sur la touche \triangleright .
 2. Appuyez sur \triangleright ou \triangleleft pour augmenter ou diminuer la valeur de la marge.
 3. Appuyez sur [OK].

Conseil

Si vous appuyez sur [OK] pour "ON", la valeur par défaut de cette fonction (7 mm) est utilisée.

■ Copie recto ou recto verso

Vous pouvez sélectionner le format recto ou recto verso pour chaque original et chaque copie individuellement. Vous pouvez copier des originaux recto sur les deux faces du papier à des fins d'économies.

1 > 1 RECTO (📖 P.59 "Copie sur une face du papier")

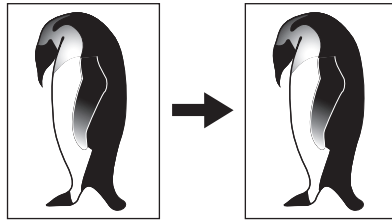

1 > 2 RECTO VERSO (📖 P.60 "Copie sur les deux faces du papier")

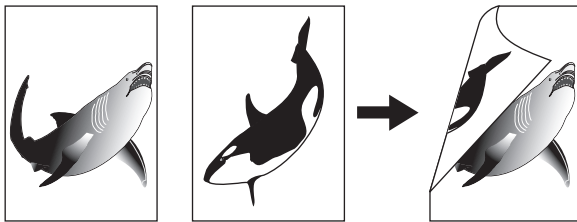

2 > 2 RECTO VERSO (📖 P.60 "Copie sur les deux faces du papier")

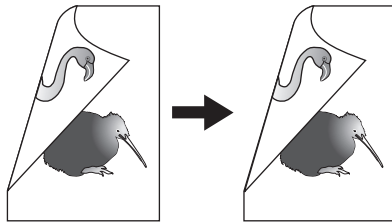

2 > 1 DEDOUBL. (📖 P.59 "Copie sur une face du papier")

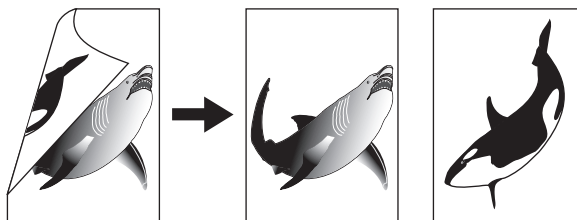

Remarque

Pour numériser automatiquement des originaux recto verso, le chargeur retourneur automatique de documents est requis.

☐ Copie sur une face du papier

Vous pouvez copier des originaux recto ou recto verso sur une seule face du papier.

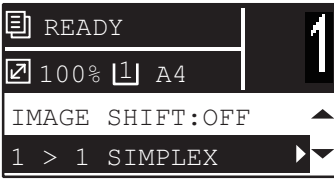

Fonctions de menu	Paramètres	Description
RECTO VERSO	1 > 1 RECTO	Original recto -> Copie recto.
	1 > 2 RECTO VERSO	Original recto -> Copie recto verso (📖 P.60)
	2 > 2 RECTO VERSO	Original recto verso -> Copie recto verso (📖 P.60)
	2 > 1 DEDOUBL.	Original recto verso -> Copie recto.

- 1 Appuyez sur [COPIE].
- 2 Appuyez sur ▼ ou ▲ pour sélectionner l'élément affiché sur l'écran LCD, puis appuyez sur ▷.
- 3 Appuyez sur ▼ ou ▲ pour sélectionner l'élément à copier sur une face du papier puis appuyez sur [OK].

Lors du placement de l'original sur la vitre

Après la numérisation du premier original, l'écran LCD affiche "ORIGINAL SUIVANT ?". Assurez-vous de sélectionner "NUM. PAGE SUIVANTE", placez l'original suivant sur la vitre, puis appuyez sur [OK] ou [DÉBUT]. Lorsque tous les originaux ont été scannés, sélectionnez "TERMINE", puis appuyez sur [OK] ou [DÉBUT].

Remarque

Le message "ANNULER JOB ?" s'affiche si rien ne se produit pendant un certain temps.

☐ Copie sur les deux faces du papier

Vous pouvez copier des originaux recto ou recto verso sur les deux faces du papier.

Remarque

Pour l'impression recto verso, utilisez du papier ordinaire (64 à 80g/m²).

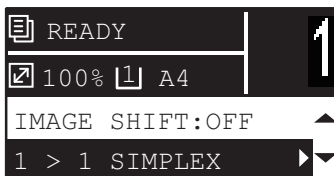

Fonctions de menu	Paramètres	Description
RECTO VERSO	1 > 1 RECTO	Original recto -> Copie recto (📖 P.59)
	1 > 2 RECTO VERSO	Original recto -> Copie recto verso.
	2 > 2 RECTO VERSO	Original recto verso -> Copie recto verso.
	2 > 1 DEDOUBL.	Original recto verso -> Copie recto (📖 P.59)

- 1 Appuyez sur [COPIE].
- 2 Appuyez sur ▾ ou ▲ pour sélectionner l'élément affiché sur l'écran LCD, puis appuyez sur ▷.
- 3 Appuyez sur ▾ ou ▲ pour sélectionner l'élément à copier sur les deux faces du papier et appuyez sur ▷.
- 4 Appuyez sur ▾ ou ▲ pour sélectionner le mode de finition, puis appuyez sur [OK]. Sélectionnez "LIVRE" pour "ouverture vers la gauche" ou "BLOC-NOTES" pour "ouverture vers le haut".

Lors du placement de l'original sur la vitre

Après la numérisation du premier original, l'écran LCD affiche "ORIGINAL SUIVANT ?".

Assurez-vous de sélectionner "NUM. PAGE SUIVANTE", placez l'original suivant sur la vitre, puis appuyez sur [OK] ou [DÉBUT]. Lorsque tous les originaux ont été scannés, sélectionnez "TERMINE", puis appuyez sur [OK] ou [DÉBUT].

Remarque

Le message "ANNULER JOB ?" s'affiche si rien ne se produit pendant un certain temps.

■ Ajout d'un numéro de page et de la date/l'heure sur les copies

Vous pouvez ajouter des numéros de page ainsi que la date et l'heure sur les copies.

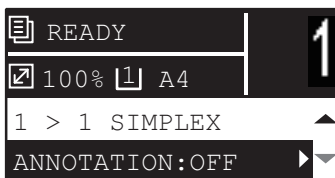

Fonctions de menu	Paramètres
ANNOTATION	DÉSACTIVER
	NO. PAGE
	N° PAGE + DATE ET HEURE

- 1 Appuyez sur [COPIE].
- 2 Appuyez sur ▾ ou ▲ pour sélectionner l'élément affiché sur l'écran LCD, puis appuyez sur ▷.
- 3 Appuyez sur ▾ ou ▲ pour sélectionner l'élément de paramètre, puis appuyez sur [OK].

■ Suppression des pages blanches

Lors de la copie, vous pouvez ignorer les pages blanches de l'original.

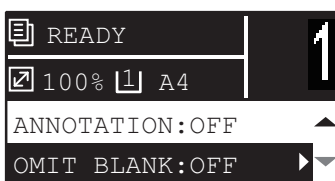
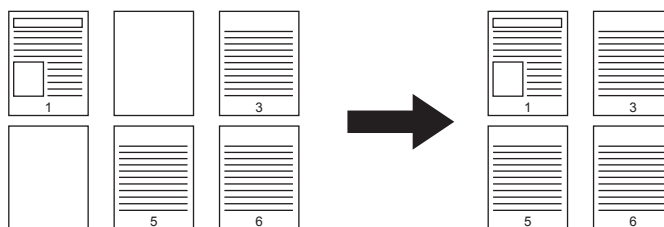

Fonctions de menu	Paramètres
IGNORER LES PAGES VIERGES	DÉSACTIVER
	ON

- 1 Appuyez sur [COPIE].
- 2 Appuyez sur ▾ ou ▲ pour sélectionner l'élément affiché sur l'écran LCD, puis appuyez sur ▷.
- 3 Appuyez sur ▾ ou ▲ pour sélectionner l'élément de paramètre, puis appuyez sur [OK].

■ Copie continue de formats mixtes

Lorsque des originaux de formats différents sont placés dans le chargeur retourneur automatique de documents, la copie en continu est possible pour certaines combinaisons de formats.

Les combinaisons de formats des originaux peuvent être les suivantes :

Ailleurs qu'en Amérique du Nord : A3 et A4, ou B4 et B5

Amérique du Nord : LD et LT, ou LG et LT-R

Remarque

Lorsque cette fonction est définie sur "ON", l'équipement passe en mode de sélection automatique du format. En mode de sélection automatique du format, les copies sont effectuées sur du papier de format identique à l'original. N'oubliez pas au préalable de placer le papier de même format que les originaux dans les cassettes adéquates.



Fonctions de menu	Paramètres
ORIGINAUX DE FORMATS MELANGES	DÉSACTIVER
	ON

- 1** Appuyez sur [COPIE].
- 2** Appuyez sur ▾ ou ▲ pour sélectionner l'élément affiché sur l'écran LCD, puis appuyez sur ▷.
- 3** Appuyez sur ▾ ou ▲ pour sélectionner l'élément de paramètre, puis appuyez sur [OK].

■ Orientation des images

Lorsque vous effectuez des copies recto verso d'originaux recto en orientation portrait en plaçant ces derniers à l'horizontale, les pages copiées présentent généralement un sens d'ouverture du bas vers le haut. Cette fonction permet d'effectuer des copies avec un sens d'ouverture de droite à gauche. Elle est appelée "orientation d'image". Lorsque vous copiez en mode recto des originaux recto verso "ouverts vers la gauche" et en orientation portrait, les pages copiées sortent alternativement dans une orientation différente. Cette fonction permet de toutes les faire sortir dans la même orientation.

Original recto en orientation portrait (placé à l'horizontale) -> Copie recto verso

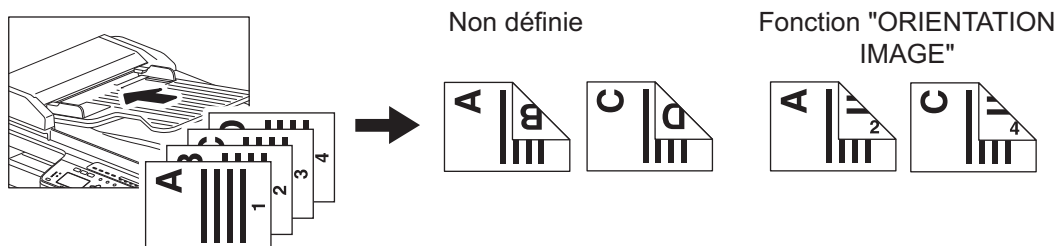

Original recto verso "ouvert vers la gauche" en orientation portrait -> Copie recto

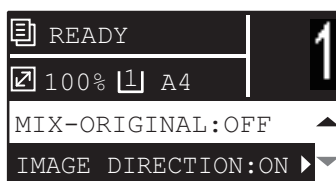
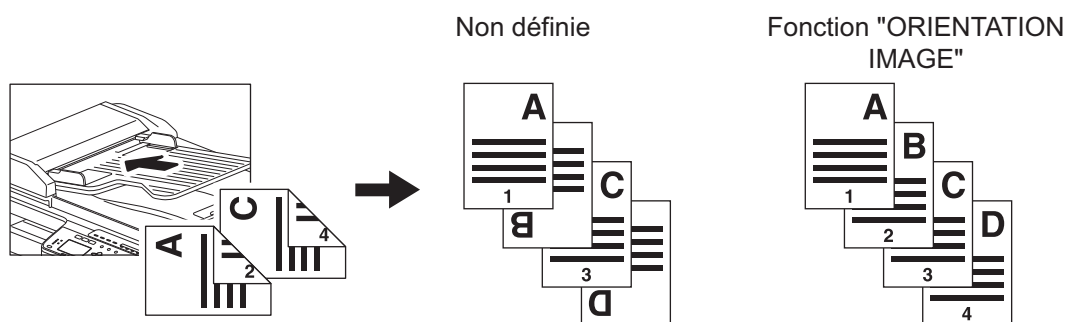

Fonctions de menu	Paramètres
ORIENTATION IMAGE	DÉSACTIVER
	ON

- 1 Appuyez sur [COPIE].
- 2 Appuyez sur ▾ ou ▲ pour sélectionner l'élément affiché sur l'écran LCD, puis appuyez sur ▷.
- 3 Appuyez sur ▾ ou ▲ pour sélectionner l'élément de paramètre, puis appuyez sur [OK] or ▷.

■ Poursuite de la numérisation d'une copie

Lorsque vous effectuez une copie avec le chargeur retourneur automatique de documents (RADF), vous pouvez choisir de poursuivre la numérisation des prochains originaux après la numérisation du dernier original chargé.

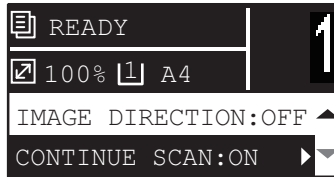

Fonctions de menu	Paramètres
CONTINUER LE SCAN	DÉSACTIVER
	ON

- 1** Appuyez sur [COPIE].
- 2** Appuyez sur ▾ ou ▲ pour sélectionner l'élément affiché sur l'écran LCD, puis appuyez sur ▷.
- 3** Appuyez sur ▾ ou ▲ pour sélectionner l'élément de paramètre, puis appuyez sur [OK].

Utilisation de modèles (copie)

Une fois que vous avez défini plusieurs fonctions et paramètres, vous pouvez enregistrer jusqu'à trois d'entre eux comme "modèles" et en réutiliser un fréquemment.

■ Enregistrement des modèles

- 1 Définissez les paramètres des fonctions à enregistrer comme modèle.
- 2 Appuyez sur [MODÈLES].

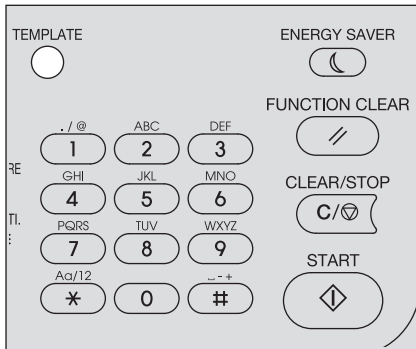

- 3 Appuyez sur ∇ ou \triangle pour sélectionner "ENREGISTREMENT", puis appuyez sur \triangleright .

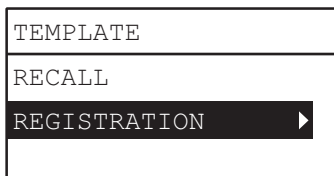

- 4 Appuyez sur ∇ ou \triangle pour sélectionner un modèle, puis appuyez sur [OK].

Remarque

- Vous pouvez enregistrer trois modèles pour les copies.
- Les paramètres sont écrasés lorsque vous sélectionnez un modèle existant.
- Vous pouvez également enregistrer et modifier les modèles avec TopAccess. Pour plus d'informations, reportez-vous au **Guide de TopAccess**.

Vous pouvez définir les éléments suivants dans les modèles de copie.

N°	Option	Paramètres
1	Nombre de copies	1 à 999
2	Exposition	AUTO, MANUEL(± 4)
3	Mode de l'original	TEXT/PHOTO, TEXTE, PHOTO, EFFACEMENT DE L'ARRIERE-PLAN
4	Source papier	Cassette 1~4, Bypass, APS
5	Zoom	25~400%, AMS
6	Finition	SANS TRI, TRIER, TRI ALTERNANCE
7	Nin1	OFF, 2EN1, 4EN1
8	Nin1-Format original	
9	Nin1-Orientation originale	PORT., PAYS.
10	ID Card	OFF, ON
11	Effacement des bords	OFF, ON
12	Réglage de l'effacement des bords	4~15
13	Double page	OFF, ON
14	Réglage double page	8~30
15	Décalage d'image	OFF, LEFT, RIGHT

N°	Option	Paramètres
16	Réglage décalage image	4~15
17	2-Sided (recto)	1 > 1 RECTO, 1 > 2 RECTO VERSO, 2 > 2 RECTO VERSO, 2 > 1 DEDOUBL.,
18	2-Sided (recto)	LIVRE, BLOC-NOTES
19	Annotation	OFF, N° PAGE, PAGENO. + DATE ET HEURE
20	Ignorer les pages blanches	OFF, ON
21	Originaux de formats mélangés	OFF, ON
22	Orientation des images	OFF, ON
23	Continuer le scan*	OFF, ON

* Disponible uniquement lorsque le chargeur retourneur automatique de documents (RADF) est installé.

■ Rappel d'un modèle

- 1 Appuyez sur [MODÈLES].
- 2 Appuyez sur ▾ ou ▲ pour sélectionner "RAPPEL", puis appuyez sur ▷.

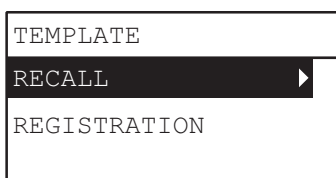

- 3 Appuyez sur ▾ ou ▲ pour sélectionner un modèle, puis appuyez sur [OK].

FONCTIONS D'IMPRESSION (Windows)

Avant d'utiliser le pilote d'impression	68
Configuration des options.....	68
Définition du code départemental.....	71
Impression à partir d'une application	73
Particularités et limitations.....	73
Procédure d'impression	73
Moniteur d'état	75
Contrôle de l'état de l'impression et signalement des erreurs d'impression.....	75
Paramétrage des options d'impression	76
Procédure de paramétrage	76
Options d'impression	79
Fonctions d'impression adaptées à vos besoins	96
Options de finition et de mise en page de l'onglet [Principal]	96
Options de finition et de mise en page de l'onglet [Finition]	97
Options de finition de l'onglet [Effet]	101

Avant d'utiliser le pilote d'impression

Avant d'imprimer, vous devez paramétrer les options suivantes :

- Paramètres de configuration
Pour utiliser des périphériques installés sur ce système, vous devez d'abord configurer leurs options sur l'onglet [Configuration] du pilote d'impression.
 P.68 "Configuration des options"
- Code départemental
Ce système peut gérer les travaux par code départemental. Cette fonction vous permet de gérer le compteur de travaux pour chaque code départemental. L'administrateur réseau peut ainsi vérifier le nombre de copies imprimées par un département spécifique.
Si le code départemental est activé, saisissez votre code (disponible auprès de votre administrateur).

■ Configuration des options

Pour utiliser correctement ce système, une fois que vous avez installé les pilotes d'impression, vous devez enregistrer la configuration des composants en option installés dans l'onglet [Configuration]. Ce même onglet permet également de connaître la configuration des options installées par défaut. Si la communication SNMP entre cet équipement et votre ordinateur n'est pas disponible, ou si vous souhaitez configurer manuellement les options, consultez la page suivante :

 P.68 "Configuration manuelle des options"

Conseil

Lorsque la communication SNMP entre cet équipement et votre ordinateur est activée, vous pouvez récupérer les informations de configuration des options en cliquant sur [Mise à jour des informations].

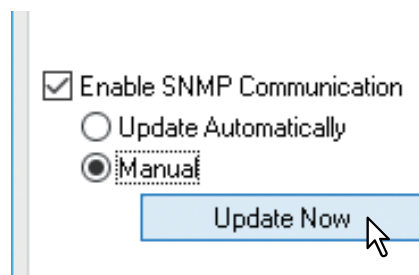

□ Configuration manuelle des options

Sélectionnez cette option si la communication SNMP n'est pas disponible entre le système et votre ordinateur :

Définition manuelle des options de l'onglet [Configuration]

Remarque

Vous devez ouvrir une session d'utilisateur Windows possédant les droits "Administrateur".

1 Ouvrez le dossier des imprimantes.

Cliquez sur [Début], puis sélectionnez [Périphériques] > [Périphériques et imprimantes].

Conseil

- Sous Windows 8.1/Windows Server 2012 et versions ultérieures, faites un clic droit en bas à gauche de l'écran, puis cliquez sur [Panneau de configuration] > [Périphériques et imprimantes].
- Sous Windows 7, cliquez sur [Début] > [Périphériques et imprimantes].
- Sous Windows Server 2008, cliquez sur [Début] > [Panneau de configuration] > [Matériel et Audio] > [Imprimantes].

2 Effectuez un clic droit sur le pilote d'impression du système et sélectionnez [Propriétés de l'imprimante] dans le menu qui s'affiche.

La boîte de dialogue des propriétés du pilote d'impression s'affiche.

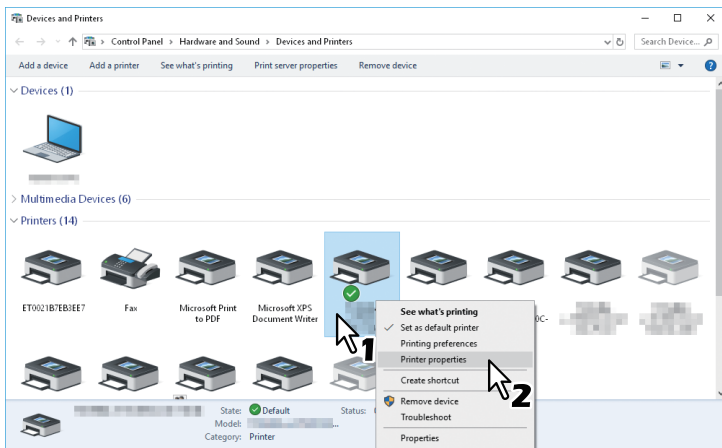

Conseil

- Sous Windows Server 2008, sélectionnez le pilote d'impression de ce système puis cliquez sur [Propriétés de l'imprimante] dans le menu [Fichier].
- Si le menu [Fichier] ne s'affiche pas, appuyez sur la touche [Alt].

3 Sélectionnez l'onglet de menu [Configuration] et définissez les options suivantes.

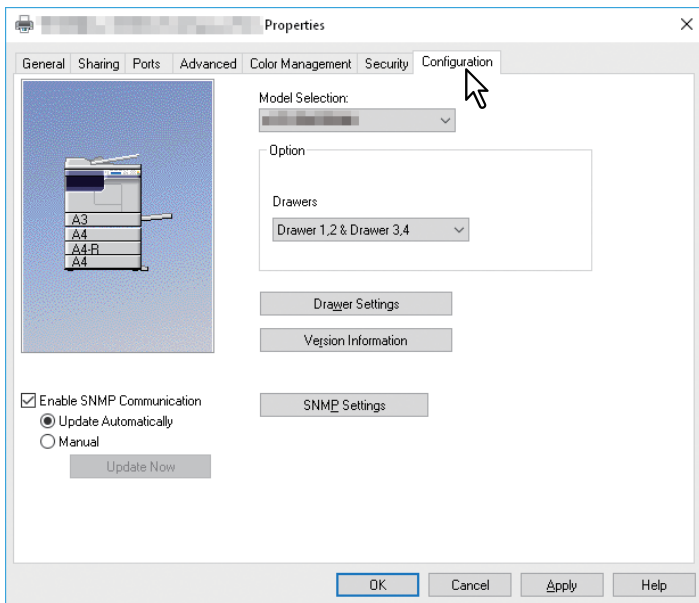

Sélection du modèle — Sélectionnez le nom du modèle.

Option - Cassettes — Sélectionnez la configuration des cassettes.

Conseil

Pour plus d'informations sur chaque élément, reportez-vous aux descriptions de l'onglet Configuration.

P.94 "Onglet [Configuration]"

4 Cliquez sur [Paramètres de la cassette].

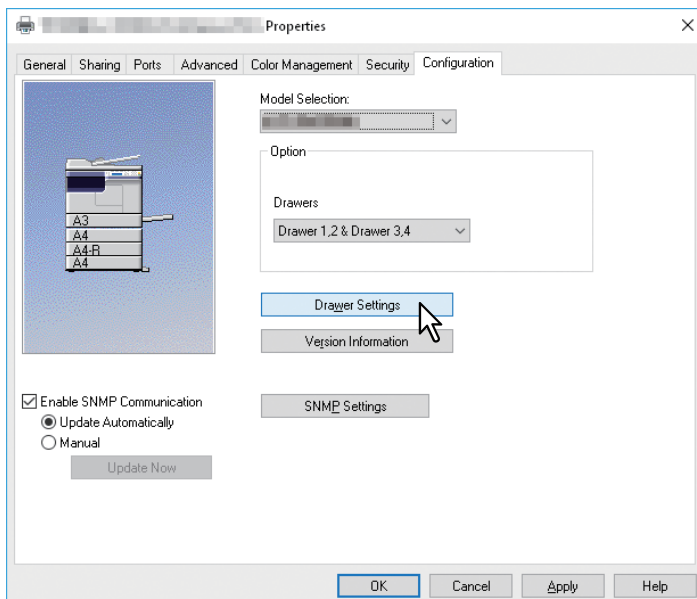

La boîte de dialogue correspondante apparaît.

5 Définissez les options suivantes et cliquez sur [OK].

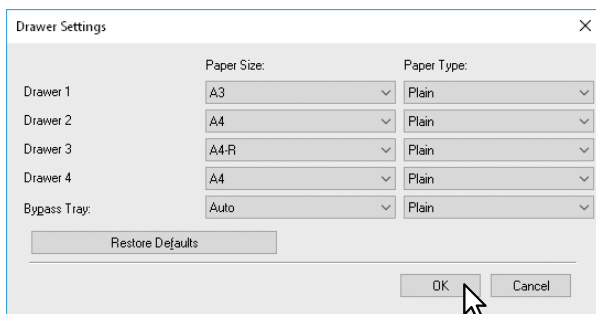

Cassette 1 — Sélectionnez le format de papier chargé dans la cassette 1. Le type de papier de la cassette est défini sur [Normal].

Cassette 2 — Sélectionnez le format de papier chargé dans la cassette 2. Le type de papier de la cassette est défini sur [Normal].

Cassette 3 — Sélectionnez le format de papier chargé dans la cassette 3. Le type de papier de la cassette est défini sur [Normal].

Cassette 4 — Sélectionnez le format de papier chargé dans la cassette 4. Le type de papier de la cassette est défini sur [Normal].

Bypass — Sélectionnez le type de papier chargé dans le bypass.

Conseil

- Les paramètres de configuration changent en fonction du modèle et de la configuration des options.
- Pour obtenir des informations supplémentaires sur chaque paramètre, reportez-vous aux descriptions des paramètres de la cassette.

P.95 "Paramètres de la cassette"

6 Cliquez sur [Appliquer] ou sur [OK] pour enregistrer les paramètres.

■ Définition du code départemental

Lorsque la fonction de code départemental est activée sur ce système, vous devez saisir votre code pour envoyer un travail d'impression via le pilote d'impression.

L'administrateur réseau peut alors vérifier le nombre de copies imprimées par un département spécifique.

Demandez à votre administrateur si vous devez saisir le code départemental. Si c'est le cas, demandez le code départemental à saisir.

Si vous devez saisir un code départemental, vous pouvez le faire dans la zone [Code départemental] de l'imprimante comme sur l'illustration ci-dessous pour vous éviter de saisir le code à chaque nouvelle impression.

Remarque

Si l'impression est lancée avec un code incorrect, un message d'erreur s'affiche. Saisissez le code correct ou annulez la transmission. Si le paramètre SNMP de cet équipement est désactivé ou qu'une impression est effectuée depuis un pilote d'impression XPS, cette boîte de dialogue n'apparaît pas, la tâche n'est plus valide et est supprimée. Un rapport d'erreur est ensuite imprimé.

Conseil

Le code départemental peut être saisi à chaque début d'impression. Si vous devez utiliser un code départemental différent pour chaque travail d'impression, saisissez-le au début de l'impression.

□ Saisie du code départemental

1 Ouvrez le dossier des imprimantes.

Cliquez sur [Début], puis sélectionnez [Périphériques] > [Périphériques et imprimantes].

Conseil

- Sous Windows 8.1/Windows Server 2012 et versions ultérieures, faites un clic droit en bas à gauche de l'écran, puis cliquez sur [Panneau de configuration] > [Périphériques et imprimantes].
- Sous Windows 7, cliquez sur [Début] > [Périphériques et imprimantes].
- Sous Windows Server 2008, cliquez sur [Début] > [Panneau de configuration] > [Matériel et Audio] > [Imprimantes].

2 Effectuez un clic droit sur le pilote d'impression du système et sélectionnez [Options d'impression] dans le menu qui s'affiche.

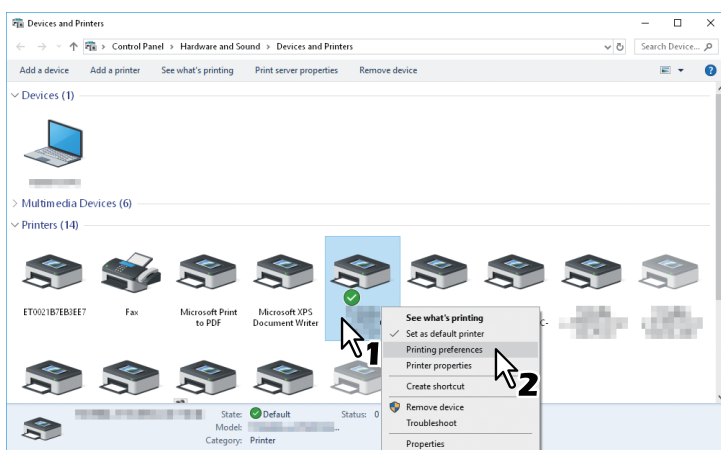

Conseil

- Sous Windows Server 2008, sélectionnez le pilote d'impression de ce système puis cliquez sur [Propriétés de l'imprimante] dans le menu [Fichier].
- Si le menu [Fichier] ne s'affiche pas, appuyez sur la touche [Alt].

3 Affichez l'onglet [Autres] et saisissez votre code départemental dans le champ [Code départemental].

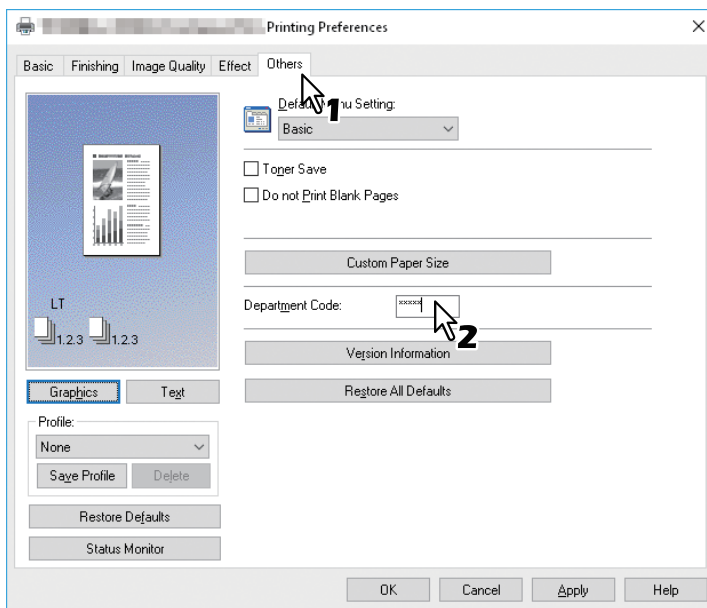

Le code départemental comporte 5 chiffres.

4 Cliquez sur [Appliquer] ou sur [OK] pour enregistrer les paramètres.

Impression à partir d'une application

Cette section explique comment imprimer un document à partir d'une application.

P.73 "Particularités et limitations"

P.73 "Procédure d'impression"

■ Particularités et limitations

- Certaines options disponibles dans le pilote d'impression peuvent également être définies à partir d'une application, par exemple l'assemblage. Néanmoins, l'utilisation de l'assemblage dans l'application peut engendrer des problèmes d'impression. Dans ce cas, définissez plutôt l'assemblage au niveau du pilote d'impression. Selon l'application, certains paramètres tels que l'orientation doivent être définis dans l'application. Pour les options d'impression qui peuvent être définies dans l'application comme dans le pilote, reportez-vous à la documentation de l'application.
- Certaines options d'impression ne s'affichent pas sur les écrans des pilotes d'impression (pour certains modèles ou types de pilotes).
- Lorsque l'impression est effectuée à partir d'Adobe Acrobat Reader/Acrobat à l'aide d'un pilote PS, les paramètres [Format papier d'impression], [Echelle manuelle] et [Livret] sont désactivés. Pour effectuer l'impression à l'aide de ces paramètres, cochez la case [Imprimer en tant qu'image] dans les paramètres d'impression d'Adobe Acrobat Reader/Acrobat. Vous pouvez également effectuer l'impression à l'aide des fonctions intégrées dans Adobe Acrobat Reader/Acrobat.

■ Procédure d'impression

Après avoir installé le pilote d'impression et l'avoir correctement paramétré, vous pouvez imprimer directement à partir de la plupart des applications Windows. Il vous suffit de choisir la commande Imprimer dans votre application. Vous pouvez imprimer à l'aide des différentes fonctions proposées en définissant les options d'impression dans le pilote d'impression.

Impression à partir d'applications Windows

La section suivante fournit un exemple d'impression à partir du Bloc-notes de Windows 10.

1 Ouvrez le fichier et sélectionnez [Imprimer] dans le menu [Fichier] de l'application.

La boîte de dialogue [Imprimer] apparaît.

2 Sélectionnez votre imprimante et cliquez sur [Préférences].

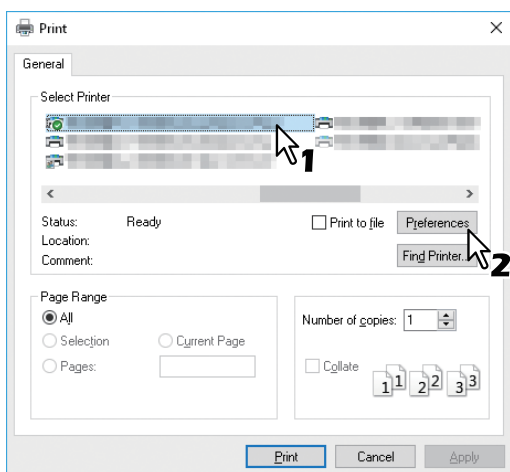

La boîte de dialogue Options d'impression s'affiche.

Conseil

La procédure d'affichage des propriétés du pilote d'impression peut varier en fonction de l'application utilisée. Pour plus d'informations sur le sujet, reportez-vous à la documentation de votre application.

3 Définissez les options d'impression dans chaque onglet en fonction de l'impression souhaitée.

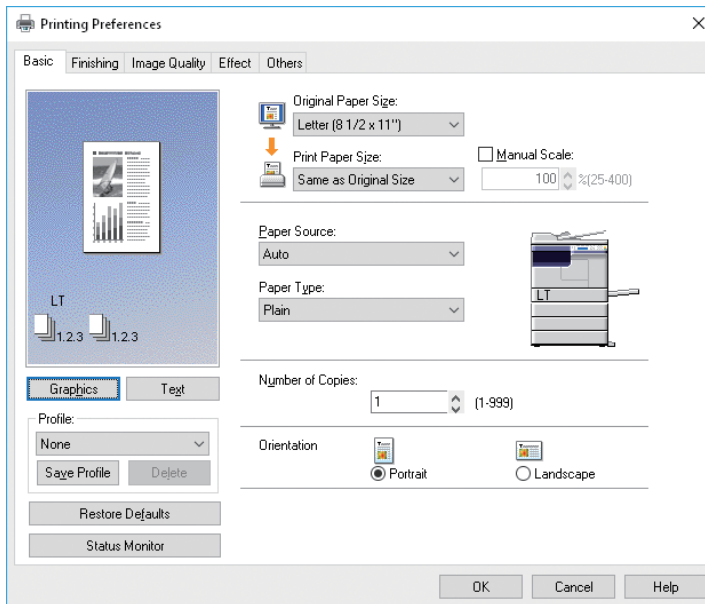

Le paramétrage des options d'impression varie selon le mode d'impression choisi.

P.79 "Options d'impression"

4 Cliquez sur [OK] pour enregistrer les paramètres.

5 Cliquez sur [Imprimer] pour imprimer un document.

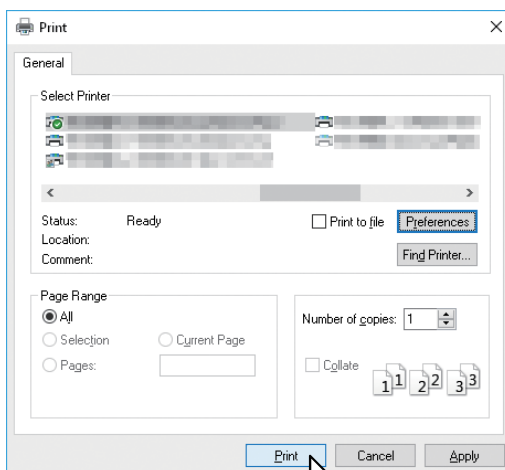

Le moniteur d'état est l'utilitaire installé avec le pilote d'impression. Il peut contrôler la tâche d'impression en cours et l'état du système.



 P.75 "Contrôle de l'état de l'impression et signalement des erreurs d'impression"

■ Contrôle de l'état de l'impression et signalement des erreurs d'impression

Vous pouvez démarrer le moniteur d'état à partir de la touche [Moniteur d'état] de l'écran du pilote d'impression. Une fois démarré, l'icône du moniteur d'état apparaît dans la zone de notification de la barre des tâches Windows.



L'icône change selon l'état du système.

-  est l'icône "Prêt" qui signale que le système est prêt à imprimer.
-  est l'icône "Avertissement" qui vous invite à intervenir dès que possible.
-  est l'icône "Erreur" qui vous invite à effectuer une action de dépannage rapidement.
Si une erreur se produit, l'écran LCD affiche également le message d'erreur.

Vous pouvez double-cliquer sur l'icône ou cliquer dessus avec le bouton droit de la souris puis sélectionner "Démarrer" pour ouvrir la boîte de dialogue du superviseur d'état et voir les informations détaillées.

Conseil

Si vous cliquez avec le bouton droit de la souris sur l'icône et sélectionnez "Quitter", le superviseur d'état termine l'opération.

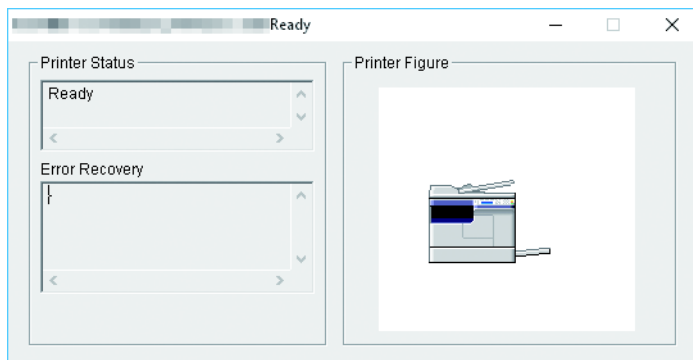

Paramétrage des options d'impression

Les options d'impression sont les attributs que vous définissez pour déterminer le mode de traitement d'un travail d'impression.

📖 P.76 "Procédure de paramétrage"

📖 P.79 "Options d'impression"

Conseil

Pour connaître les instructions d'impression spécifiques à vos besoins, reportez-vous aux procédures décrites dans la section suivante.

📖 P.96 "Fonctions d'impression adaptées à vos besoins"

■ Procédure de paramétrage

Il existe plusieurs manières de définir les options d'impression. De même, l'impact de ces paramètres lors de l'impression varie en fonction des options définies. Les onglets affichés varient selon le mode d'affichage des propriétés de l'imprimante.

📖 P.76 "Paramétrage des valeurs initiales des options d'impression"

📖 P.76 "Paramétrage des options d'impression pour chaque travail d'impression"

📖 P.77 "Paramétrage des options d'impression à l'aide de profils"

❑ Paramétrage des valeurs initiales des options d'impression

Le paramétrage des options d'impression par l'affichage des propriétés de l'imprimante dans le dossier Imprimantes du menu Démarrer de Windows permet d'établir les valeurs initiales des options. Par exemple, les paramètres relatifs au format de papier utilisé le plus fréquemment ne seront pas modifiés à chaque impression. Il est donc extrêmement pratique de définir ces options en tant que valeurs initiales.

Procédure d'affichage :

1 Ouvrez le dossier des imprimantes.

Cliquez sur [Début], puis sélectionnez [Périphériques] > [Périphériques et imprimantes].

Conseil

- Sous Windows 8.1/Windows Server 2012 et versions ultérieures, faites un clic droit en bas à gauche de l'écran, puis cliquez sur [Panneau de configuration] > [Périphériques et imprimantes].
- Sous Windows 7, cliquez sur [Début] > [Périphériques et imprimantes].
- Sous Windows Server 2008, cliquez sur [Début] > [Panneau de configuration] > [Matériel et Audio] > [Imprimantes].

2 Sélectionnez votre imprimante, puis cliquez sur [Propriétés de l'imprimante] dans le menu [Fichier].

❑ Paramétrage des options d'impression pour chaque travail d'impression

Le paramétrage des options d'impression par l'affichage des propriétés de l'imprimante dans la boîte de dialogue [Imprimer] d'une application permet d'établir les valeurs pour le travail d'impression en cours. Une fois l'application fermée, ces options seront invalidées.

Procédure d'affichage :

1 Dans le menu [Fichier] d'une application, sélectionnez [Imprimer].

2 Sélectionnez votre imprimante et cliquez sur [Préférences].

❑ Paramétrage des options d'impression à l'aide de profils

Vous pouvez enregistrer les options d'impression définies pour un travail spécifique sous forme de profils que vous pouvez aisément réutiliser ultérieurement.

Pour imprimer un document en utilisant un profil, vous devez tout d'abord créer et enregistrer ce dernier.

📖 P.77 "Enregistrement d'un profil"

Une fois le profil enregistré, vous pouvez charger les paramètres d'un travail spécifique pour imprimer un document.

📖 P.78 "Chargement d'un profil"

Vous pouvez également supprimer les profils inutiles.

📖 P.78 "Suppression d'un profil"

Enregistrement d'un profil

Vous pouvez enregistrer jusqu'à 20 profils par pilote d'imprimante.

1 Paramétrez les options d'impression sous chaque onglet.

Le paramétrage des options d'impression varie selon le mode d'impression choisi.

📖 P.79 "Options d'impression"

2 Cliquez sur [Enregistrer le profil] dans le groupe Profil.

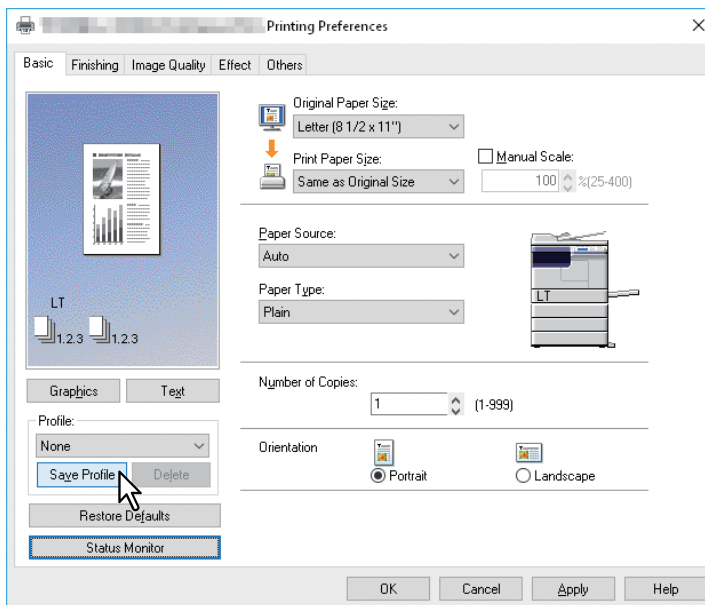

La boîte de dialogue [Nom profil] apparaît.

3 Saisissez le nom du profil et cliquez sur [OK].

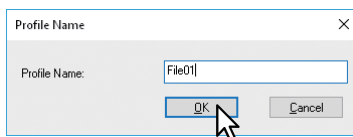

Le nom du fichier ne doit pas dépasser 63 caractères.

Conseil

- Si le nom de profil que vous venez de saisir existe déjà, un message vous demandant si vous souhaitez écraser le profil existant apparaît. Pour écraser le profil existant, cliquez sur [OK].
- Si vous essayez d'enregistrer plus de 20 profils, une boîte de dialogue apparaît vous informant qu'il est impossible d'enregistrer plus de 20 profils, et le 21e profil est enregistré sous forme de profil temporaire. Pour enregistrer ce profil temporaire, vous devez tout d'abord supprimer un profil inutile, sélectionner [Profil temporaire] pour rappeler le profil temporaire, puis cliquer sur [Enregistrer le profil].
- L'option [Aucun] ne peut pas être associée au nom du profil.

4 Le profil est enregistré.

Chargement d'un profil

1 Sélectionnez un profil dans le champ [Profil].

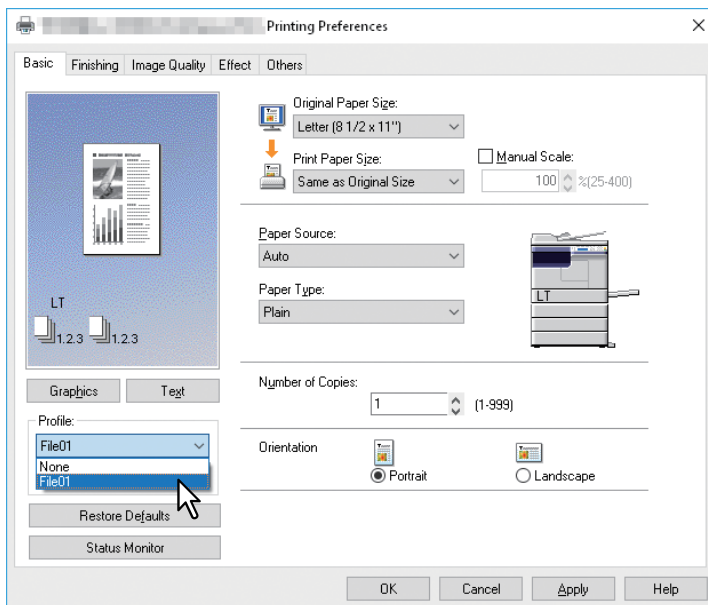

Les paramètres du profil sont affichés dans chaque onglet.

Remarque

Si, après avoir sélectionné un profil, vous souhaitez rétablir les paramètres par défaut, cliquez sur [Restaurer les paramètres par défaut] dans chaque onglet. Si vous sélectionnez [Aucun] dans la liste [Profil], vous ne pourrez pas rétablir ces paramètres par défaut.

Suppression d'un profil

1 Sélectionnez le profil à supprimer dans la case [Profil] et cliquez sur [Supprimer].

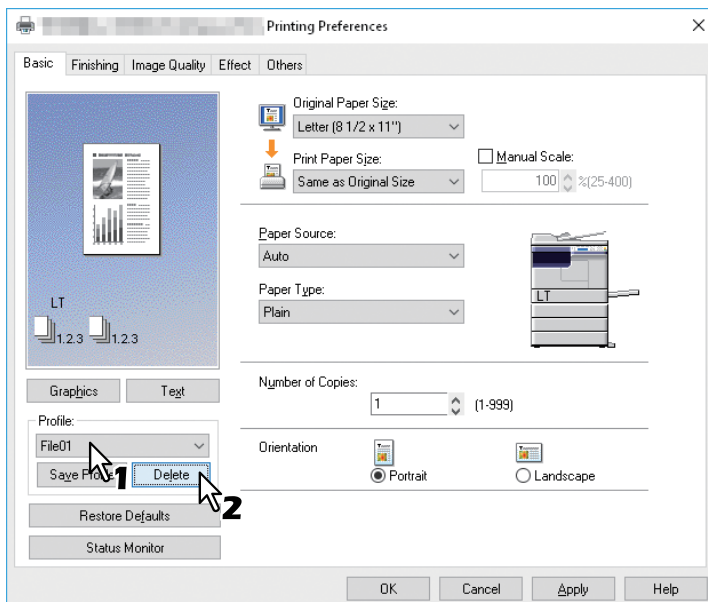

La boîte de dialogue de confirmation de la suppression apparaîtra.

2 Cliquez sur [Oui] pour supprimer le profil sélectionné.

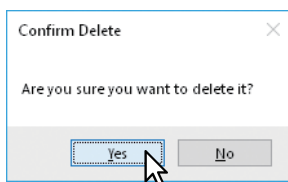

Options d'impression

Cette section décrit les options d'impression de chaque onglet du pilote d'impression. Cette section vous aidera à trouver la description d'options d'impression spécifiques, ou à comprendre leurs fonctions individuelles.

- 📖 P.79 "Procédure d'affichage :"
- 📖 P.81 "Onglet [Basique]"
- 📖 P.83 "Onglet [Finition]"
- 📖 P.87 "Onglet [Qualité d'image]"
- 📖 P.88 "Onglet [Effet]"
- 📖 P.91 "Onglet [Autres]"
- 📖 P.94 "Onglet [Configuration]"

Conseil

Les onglets suivants représentent les éléments de configuration qui dépendent du système d'exploitation. Pour leurs procédures de configuration et leurs détails, reportez-vous au Manuel Utilisateur ou à l'Aide du système d'exploitation à utiliser.

- Onglet [Général]
- Onglet [Partage]
- Onglet [Ports]
- Onglet [Avancé]
- Onglet [Gestion des couleurs]
- Onglet [Sécurité]

❑ Procédure d'affichage :

1 Ouvrez le dossier des imprimantes.

Cliquez sur [Début], puis sélectionnez [Périphériques] > [Périphériques et imprimantes].

Conseil

- Sous Windows 8.1/Windows Server 2012 et versions ultérieures, faites un clic droit en bas à gauche de l'écran, puis cliquez sur [Panneau de configuration] > [Périphériques et imprimantes].
- Sous Windows 7, cliquez sur [Début] > [Périphériques et imprimantes].
- Sous Windows Server 2008, cliquez sur [Début] > [Panneau de configuration] > [Matériel et Audio] > [Imprimantes].

2 Sélectionnez votre imprimante, puis cliquez sur [Propriétés de l'imprimante] dans le menu [Fichier].

- Si le menu [Fichier] ne s'affiche pas, appuyez sur la touche [Alt].
- La boîte de dialogue Options d'impression s'affiche.

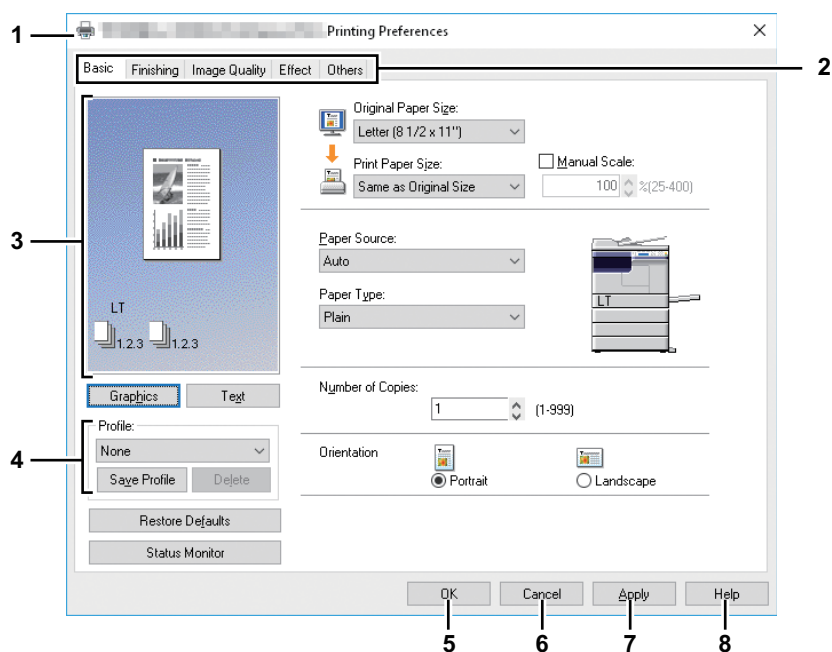

1. Nom de l'imprimante

Affiche le nom donné au pilote d'impression lors de son installation ou le nom repris par l'icône dans le dossier Imprimantes.

2. Onglets de menu

Les éléments de menu du pilote d'impression sont affichés sous forme d'onglets. Cliquez sur l'un d'eux pour en afficher le contenu. Les onglets affichés diffèrent en fonction de l'affichage des propriétés de l'imprimante.

- Onglet [Principal]

Contient les paramètres d'impression de base comme le format de papier original, le format de papier d'impression, la source du papier, le type de papier, l'orientation, etc.

 P.81 "Onglet [Basique]"

- Onglet [Finition]

Permet d'activer le tri des copies et l'impression Pages multiples par feuille.

 P.83 "Onglet [Finition]"

- Onglet [Qualité d'image]

Vous permet de sélectionner la façon dont les images sont imprimées.

 P.87 "Onglet [Qualité d'image]"

- Onglet [Effet]

Contient des options d'impression ajoutant des effets à vos travaux d'impression, tels que des filigranes, etc.

 P.88 "Onglet [Effet]"

- Onglet [Autres]

Contient des fonctions spéciales comme le mode d'économie de toner, etc.

 P.91 "Onglet [Autres]"

- Onglet [Configuration]

Vous permet de configurer les options de périphérique du système. Cet onglet est uniquement disponible lorsque les propriétés de l'imprimante sont affichées à partir du dossier Imprimantes.

 P.94 "Onglet [Configuration]"

3. Fenêtre d'aperçu

Dans la fenêtre d'aperçu, vous pouvez prévisualiser le document qui sera imprimé selon les paramètres actuels du pilote d'impression. L'image de la page à laquelle s'appliquent les options d'impression définies s'affiche.

4. Profil

Les paramètres des options d'impression peuvent être enregistrés en tant que fichier de profil. Pour ce faire, cliquez sur [Enregistrer le profil], puis sélectionnez le nom du profil dans la liste déroulante pour charger le fichier de paramètres.

 P.77 "Paramétrage des options d'impression à l'aide de profils"

5. [OK]

Applique les paramètres et termine le paramétrage des options d'impression.

6. [Annuler]

Annule les paramètres et quitte le paramétrage des options d'impression.

7. [Appliquer]

Applique les paramètres sans fermer le paramétrage des options d'impression. Cette touche est disponible uniquement lorsque les propriétés de l'imprimante sont affichées à partir du dossier Imprimantes. Il reste grisé tant qu'aucun paramètre n'a été modifié.

8. [Aide]

Ouvre l'aide du pilote d'impression.

❑ Onglet [Basique]

L'onglet [Basique] contient les paramètres d'impression de base comme le format de papier original, le format de papier d'impression, la source du papier, le type de papier, l'orientation, etc.

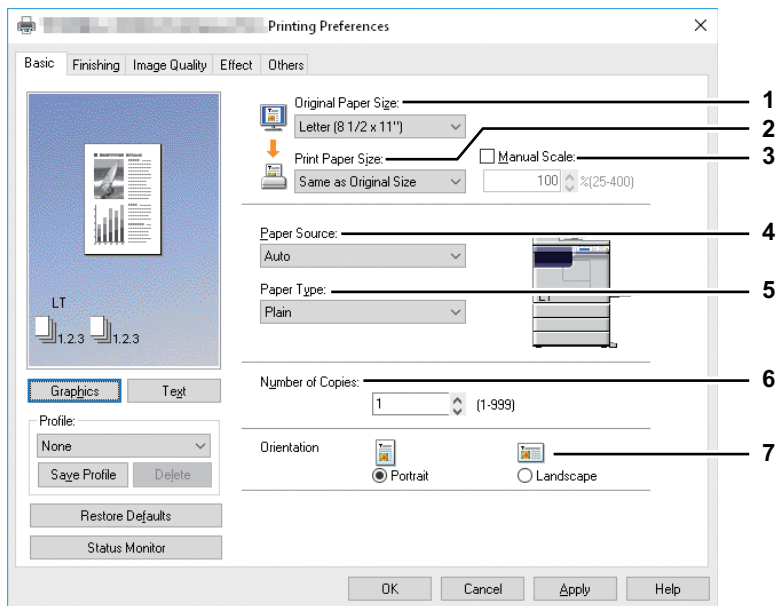

1. Format papier original

Permet de sélectionner le format d'un document à imprimer.

Les formats de papier originaux disponibles sont répertoriés ci-dessous :

- A4 (210 x 297 mm)
- A5 (148 x 210 mm)
- A3 (297 x 420 mm)
- B4 (257 x 364 mm)
- B5 (182 x 257 mm)
- Folio (210 x 330 mm)
- Letter (8 1/2 x 11")
- Legal (8 1/2 x 14")
- Ledger (11 x 17")
- Statement (5 1/2 x 8 1/2")
- Computer (10 1/8 x 14")
- 13"LG (8 1/2 x 13")
- 8,5"SQ (8 1/2 x 8 1/2")
- 16K (195 x 270 mm)
- 8K (270 x 390 mm)
- Env-Com10 (4 1/8 x 9 1/2")
- Env-Monarch (3 7/8 x 7 1/2")
- Enveloppe DL (110 x 220 mm)
- Enveloppe Cho-3 (120 x 235 mm)
- Enveloppe You-4 (105 x 235 mm)

Remarque

- Le format de papier par défaut sera [A4] ou [Letter] selon les paramètres régionaux définis dans Windows.
- Les paramètres de configuration changent en fonction du modèle.

2. Format papier d'impression

Indiquez le format de papier à imprimer. Lorsque vous souhaitez imprimer avec un format de papier identique à celui de l'original, sélectionnez [Identique au format original].

3. Echelle manuelle

Spécifiez manuellement une échelle pour agrandir ou réduire l'image. Le zoom peut être défini entre 25 et 400 %.

Remarque

Si les originaux incluant des lignes fines sont imprimés lorsque le taux de zoom est défini, la largeur de la ligne peut varier.

Conseil

Pour obtenir des instructions détaillées sur l'impression à l'aide du paramètre [Echelle manuelle], reportez-vous à la page suivante :

 P.96 "Agrandissement/réduction des images"

4. Source papier

Permet de sélectionner une source papier pour l'impression d'un travail dans le format le plus approprié. La figure de droite indique le format de papier défini pour chaque source. La source papier sélectionnée est indiquée par un carré vert.

- **Auto** — Sélectionne automatiquement le papier chargé dans le système en fonction du format du document à imprimer.
- **Cassette 1** — Le papier provient de la cassette 1.
- **Cassette 2** — Le papier provient de la cassette 2.
- **Cassette 3** — Le papier provient de la cassette 3.
- **Cassette 4** — Le papier provient de la cassette 4.
- **Bac du bypass** — Le papier provient du bypass.

Remarque

Les valeurs que vous pouvez sélectionner varient en fonction des périphériques installés sur le système et des paramètres définis sur l'onglet [Configuration].

5. Type de papier

Définit le type de papier.

- **Ordinaire** — Impression sur papier ordinaire.
- **Epais** — Impression sur papier épais.
- **Epais1** — Impression sur papier épais 1.
- **Epais2** — Impression sur papier épais 2.
- **Transparent** — Impression sur des transparents.
- **Mince** — Impression au verso de feuilles de papier mince.

Remarque

- Si vous sélectionnez [Cassettes 1] à [Cassettes 4] dans la liste déroulante [Source papier], seul [Normal] peut être sélectionné dans la liste [Type de papier].
- Si vous sélectionnez [Enveloppe] dans la liste déroulante [Format papier d'impress.], la mention [Enveloppe] s'affiche et vous ne pouvez pas changer de type de papier.

6. Nombre de copies

Permet de définir le nombre de copies imprimées. Vous pouvez saisir un nombre compris entre 1 et 999.

7. Orientation

Permet de définir le sens d'impression de la page.

- **Portrait** — Le document est imprimé au format Portrait.
- **Paysage** — Le document est imprimé au format Paysage.

☐ Onglet [Finition]

L'onglet [Finition] permet d'activer l'impression triée et l'impression pages multiples par feuille.

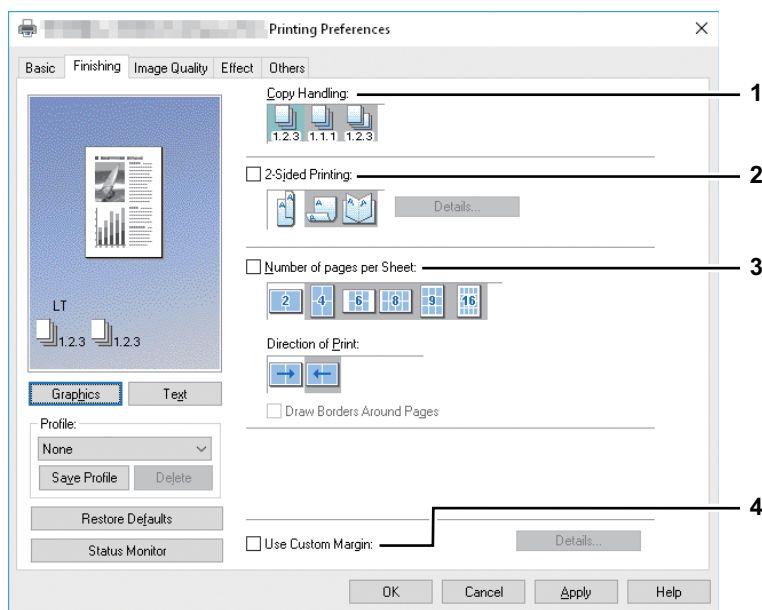

1. Gestion des copies

Permet de définir le mode de tri des impressions lorsque plusieurs copies sont imprimées.

- **Trier les copies** : sélectionnez cette option pour une impression avec tri (1, 2, 3...). 1, 2, 3...).

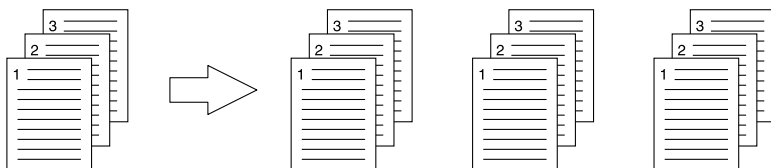

- **Grouper les copies** : sélectionnez cette option pour grouper les impressions (1, 1, 1...). 2, 2, 2... 3, 3, 3...).

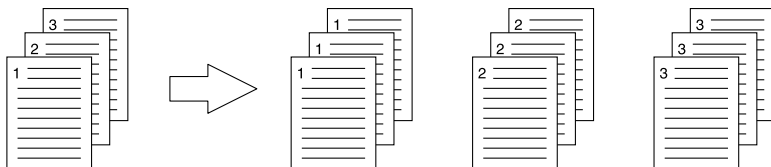

- **Trier copies en alternance** : sélectionnez cette option pour des impressions avec tri alterné.

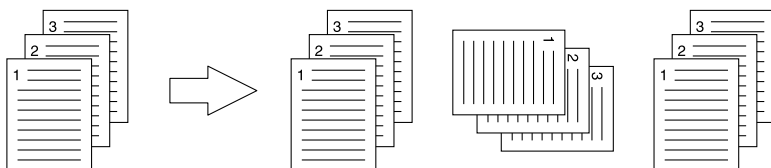

Remarque

- Les options [Grouper les copies] et [Trier copies en alternance] ne peuvent être sélectionnées que si un chiffre supérieur à 1 copie est saisi dans l'option [Nombre de copies].
- Pour trier des copies en alternance, vous devez charger du papier de même format dans les deux sources de papier (une cassette et un bypass) au préalable, l'une en orientation paysage et l'autre en orientation portrait. Vous devez choisir un format de papier Letter, A4, B5 ou 16K.

Conseil

Pour obtenir des instructions détaillées sur l'impression à l'aide du paramètre [Gestion des copies], reportez-vous à la section suivante :

📖 P.97 "Impression triée"

2. Impression recto verso

Cette option permet d'imprimer sur les deux faces d'une feuille de papier. Cochez cette case puis sélectionnez la position de la marge pour l'impression recto verso.

- **Grand côté** — Sélectionnez cette option pour imprimer les deux faces d'une feuille de papier avec une marge le long du grand côté.

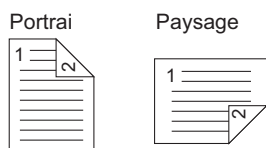

- **Petit côté** — Sélectionnez cette option pour imprimer les deux faces d'une feuille de papier avec une marge le long du petit côté.

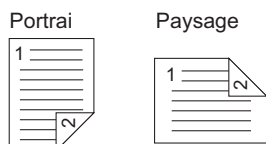

- **Livret** — Sélectionnez cette option pour imprimer un livret correctement paginé ou une publication de type magazine. Cliquez alors sur [Détails] pour indiquer les détails de l'impression.

 P.86 "Détails sur le livret"

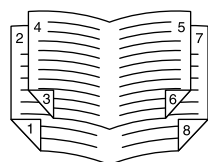

Remarque

- En fonction des modèles, la fonction d'impression recto verso est activée par défaut.
- Assurez-vous de sélectionner les paramètres suivants dans l'onglet Basique pour utiliser cette option d'impression :
 - Tout format de papier différent des formats enveloppe dans la liste [Format papier d'impression]. Vous ne pouvez pas utiliser d'enveloppes.
 - [Normal] dans la liste [Type papier]. Vous ne pouvez pas utiliser d'autres formats de papier.

Conseil

Pour obtenir des instructions détaillées sur l'impression à l'aide du paramètre [Impression recto verso], reportez-vous à la page suivante :

 P.98 "Impression recto verso"

3. Nombre de pages par feuille

Permet d'imprimer plusieurs pages sur une même feuille. Les pages sont réduites et s'adaptent automatiquement au format de papier sélectionné, puis elles sont imprimées.

- **2 pages** — Imprime les images de 2 pages sur une feuille.
- **4 pages** — Imprime les images de 4 pages sur une feuille.
- **6 pages** — Imprime les images de 6 pages sur une feuille.
- **8 pages** — Imprime les images de 8 pages sur une feuille.
- **9 pages** — Imprime les images de 9 pages sur une feuille.
- **16 pages** — Imprime les images de 16 pages sur une feuille.

Sens de l'impression

Permet de définir la disposition des pages sur une feuille.

- **De gauche à droite** — Sélectionnez cette option pour imprimer les pages horizontalement de gauche à droite et de haut en bas sur une feuille.
- **De droite à gauche** — Sélectionnez cette option pour imprimer les pages horizontalement de droite à gauche et de haut en bas sur une feuille.
- **Gauche à droite en colonne** — Sélectionnez cette option pour imprimer les pages verticalement à partir du haut et de gauche à droite sur une seule feuille.

- **Droite à gauche en colonne** — Sélectionnez cette option pour imprimer les pages verticalement à partir du haut et de droite à gauche sur une seule feuille.

Ajouter bordures autour des pages

Imprimer des bordures autour de chaque page.

Conseil

Pour obtenir des instructions détaillées sur l'impression à l'aide du paramètre [Nombre de pages par feuille], reportez-vous à la section suivante :

P.100 "Impression de plusieurs pages par feuille"

4. Utiliser des marges personnalisées

Cette option vous permet de définir des marges personnalisées. Cochez cette case et cliquez sur "Détails" pour ouvrir la boîte de dialogue puis définir les paramètres

Remarque

- Si [Livret] est sélectionné sur [Impression recto verso], cette option est alors indisponible.
- Activez cette fonction pour ajouter des marges si l'application ne prend pas en charge la fonction de marge. Si l'application possède une fonction de marge, utilisez-la de préférence à cette option.
- Elle ne peut pas être utilisée pour définir la marge de reliure pour l'impression des livrets.

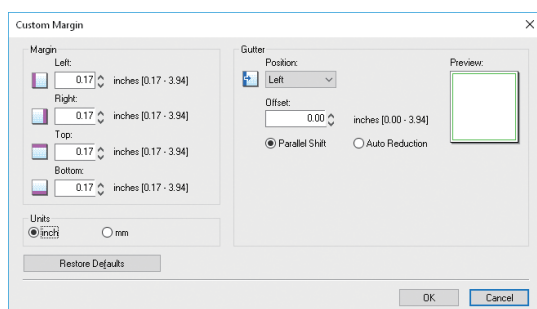

- **Marge** — Entrez la valeur des marges gauche, droite, haut et bas de 4,2 à 100 mm / 0,17 à 3,94 pouces.
- **Unités** — Sélectionnez l'unité, [pouces] ou [mm] pour les valeurs.
- **Position** — Sélectionnez la position de la marge de reliure depuis la [Gauche], la [Droite], le [Haut] ou le [Bas].
- **Décalage** — Définissez la marge de reliure entre 0 et 100 mm.
- **Décalage parallèle** — L'image imprimée est décalée selon les valeurs définies dans [Décalage]. Lorsque la [Position] est définie sur [Gauche] ou [Droite], l'image est décalée de manière latérale. Lorsque la [Position] est définie sur [Haut] ou [Bas], l'image est décalée de manière longitudinale.

Exemple : lorsque la [Position] est définie sur [Gauche]

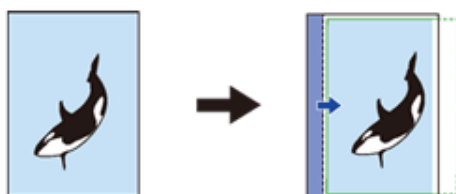

Exemple : lorsque la [Position] est définie sur [Haut]

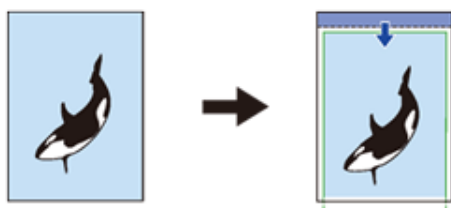

- **Auto-réduction** — Allouez l'image imprimée en réduisant son format et la zone d'impression automatiquement afin de respecter le format utilisé.

Exemple : lorsque la [Position] est définie sur [Gauche]

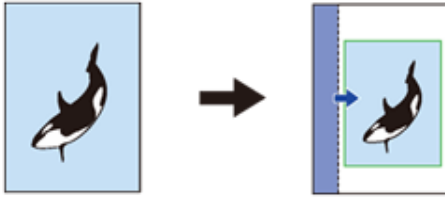

- **Aperçu** — Affiche l'aperçu du résultat de réglage effectué dans [Marge de reliure].
Rayure (bleue) : position de la marge de reliure
Celle-ci s'affiche lorsqu'une valeur d'au moins 0,1 mm est définie dans [Décalage].
Flèche (bleue) : décalage de la zone d'impression
Cadre (vert) : zone d'impression
- **Rétablir les paramètres par défaut** — Rétablit les paramètres par défaut de [Marges].

Remarque

Si la zone d'impression ou l'image imprimée s'est dérobée, l'impression aura lieu en coupant les portions dépassées.

Conseil

La marge de reliure au verso du papier se trouvera à l'extrémité inverse du recto lors de l'impression recto verso.

Détails sur le livret

Cette boîte de dialogue permet d'indiquer les détails de l'impression en mode Livret.

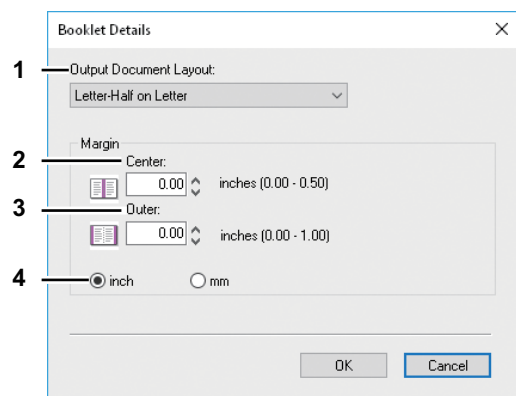

1. Mise en page du document

Sélectionnez le format du livret à créer.

- **A5 sur A4** — Sélectionnez cette option pour imprimer un livret au format A5. Chaque page d'un document est imprimée sur une demi-feuille de format A4 (A5).
- **A4 sur A3** — Sélectionnez cette option pour imprimer un livret au format A4. Chaque page d'un document est imprimée sur une demi-feuille de papier A3 (A4).
- **B5 sur B4** — Sélectionnez cette option pour imprimer un livret au format B5. Chaque page d'un document est imprimée sur une demi-feuille de papier B4 (B5).
- **B6 sur B5** — Sélectionnez cette option pour imprimer un livret au format B6. Chaque page d'un document est imprimée sur une demi-feuille de papier B5 (B6).
- **1/2 Folio sur Folio** — Sélectionnez cette option pour imprimer un livret au format 1/2 Folio. Chaque page d'un document est imprimée sur une demi-feuille de papier Folio.
- **A6 sur A5** — Sélectionnez cette option pour imprimer un livret au format A6. Chaque page d'un document est imprimée sur une demi-feuille de papier A5 (A6).
- **Letter - 1/2 sur Letter** — Sélectionnez cette option pour imprimer un livret au format 1/2 Letter. Chaque page d'un document est imprimée sur une demi-feuille de papier Letter.
- **LT sur LD** — Sélectionnez cette option pour imprimer un livret au format Letter. Chaque page d'un document est imprimée sur une demi-feuille de papier Ledger (Lettre).
- **1/2 LG sur LG** — Sélectionnez cette option pour imprimer un livret au format 1/2 Legal. Chaque page d'un document est imprimée sur une demi-feuille de papier Legal.

- **1/2 Statement sur Statement**— Sélectionnez cette option pour imprimer un livret au format 1/2 Statement. Chaque page d'un document est imprimée sur une demi-feuille de papier Statement.
- **1/2 Comp sur Comp** — Sélectionnez cette option pour imprimer un livret au format 1/2 Computer. Chaque page d'un document est imprimée sur une demi-feuille de papier Computer.
- **1/2 13LG sur 13LG** — Sélectionnez cette option pour imprimer un livret au format 1/2 13" LG. Chaque page d'un document est imprimée sur une demi-feuille de papier LG à 13".
- **1/2 8,5SQ sur 8,5SQ** — Sélectionnez cette option pour imprimer un livret au format 1/2 8,5" SQ. Chaque page d'un document est imprimée sur une demi-feuille de papier SQ à 8,5".
- **32K sur 16K** — Sélectionnez cette option pour imprimer un livret au format 32K. Chaque page d'un document est imprimée sur une demi-feuille de papier 16K.
- **16K sur 8K** — Sélectionnez cette option pour imprimer un livret au format 16K. Chaque page d'un document est imprimée sur une demi-feuille de papier 8K.

2. Marge - Centrale

Cette option permet de définir la marge de reliure au centre de 2 pages en vis-à-vis. Vous pouvez saisir une valeur comprise entre 0,00 et 12,70 mm (0,00 et 0,50 pouce). Les images imprimées sont réduites en fonction de la marge.

3. Marge - Extérieure

Permet de définir la marge de reliure sur les bords extérieurs de la page. Vous pouvez saisir une valeur comprise entre 0,00 et 25,40 mm (0,00 et 1,00 pouce). Les images imprimées sont réduites en fonction de la marge.

4. Marge - Unités

Sélectionnez l'unité des options Marge centrale et Marge extérieure. L'unité par défaut dépend du paramètre régional défini dans Windows.

Conseil

Pour obtenir des instructions détaillées sur l'impression à l'aide du paramètre [Livret], reportez-vous à la section suivante :

P.98 "Création d'un livret"

❑ Onglet [Qualité d'image]

L'onglet [Qualité d'image] permet de sélectionner le mode d'impression des images.

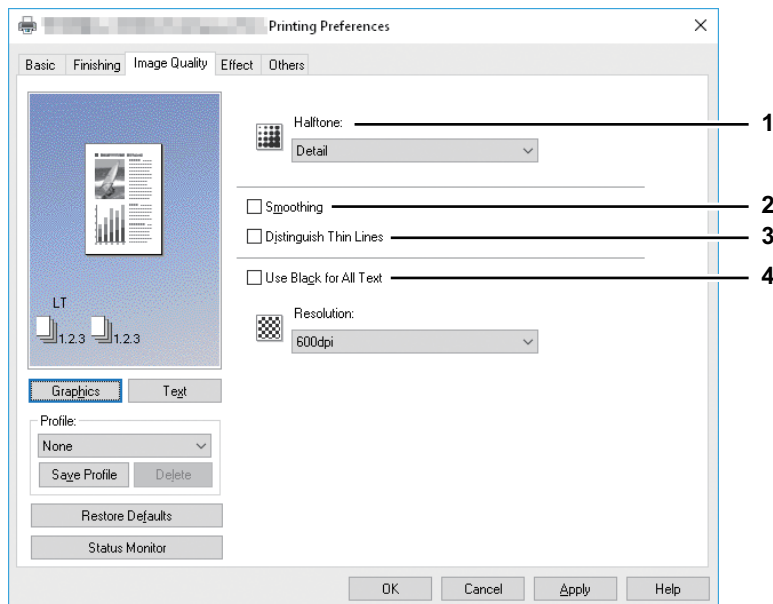

1. Demi-teintes

Cette option permet de définir le mode d'impression des demi-teintes.

- **Détail** — Sélectionnez cette option pour imprimer une demi-teinte en détail.
- **Lisse** — Sélectionnez cette option pour imprimer une demi-teinte avec un effet de lissage.

Remarque

Cette fonction n'est pas disponible pour le pilote d'impression XPS.

2. Lissage

Activez cette case à cocher pour imprimer les textes et les graphiques avec un effet de lissage.

Remarque

Cette fonction n'est pas disponible pour le pilote d'impression XPS.

3. Distinguer lignes fines

Activez cette case à cocher pour imprimer avec précision les lignes fines.

Remarque

Cette fonction n'est pas disponible pour le pilote d'impression XPS.

4. Utiliser du noir pour tous les textes

Activez cette case pour imprimer tous les textes en noir intégral, à l'exception des textes blancs.

5. Résolution

300 ppp Sélectionnez cette option pour imprimer en 300 x 300 dpi.

600dpi : sélectionnez cette option pour imprimer en 600 x 600 dpi.

Remarque

Cette fonction n'est pas disponible pour le pilote d'impression XPS.

☐ Onglet [Effet]

L'onglet [Effet] contient les options permettant d'ajouter aux travaux d'impression différents effets : filigranes et impression avec rotation.

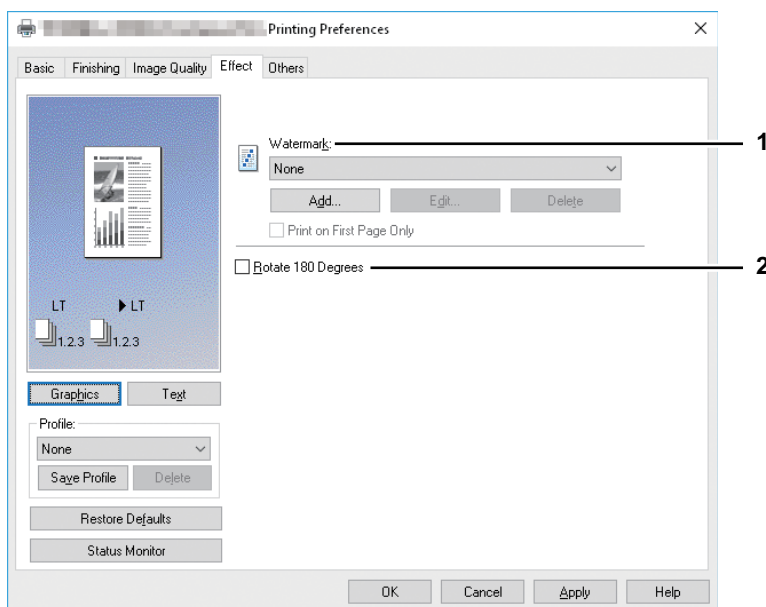

1. Filigrane

Permet de sélectionner le filigrane à utiliser ou à modifier. Les valeurs indiquées ci-dessous, à l'exception de [Aucun], représentent les filigranes par défaut qui ont été enregistrés dans le pilote d'impression. Vous pouvez ajouter jusqu'à 15 nouveaux filigranes.

- **Aucun** — Sélectionnez cette option si vous ne souhaitez aucun filigrane.

Le champ Filigrane contient les filigranes par défaut suivants :

- TOP SECRET
- CONFIDENTIEL
- BROUILLON
- ORIGINAL
- COPIE

Remarque

Cette fonction n'est pas disponible pour le pilote d'impression XPS.

Conseil

Pour obtenir des instructions détaillées sur l'impression à l'aide du paramètre [Filigrane], reportez-vous à la section suivante :

📖 P.101 "Utilisation de filigranes"

[Ajouter]

Crée un nouveau filigrane. La boîte de dialogue [Filigrane] apparaît.

📖 P.89 "Ajout/modification d'un filigrane"

[Modifier]

Sélectionnez un filigrane dans le champ [Filigrane] et cliquez dessus pour le modifier. La boîte de dialogue [Filigrane] apparaît.

📖 P.89 "Ajout/modification d'un filigrane"

[Supprimer]

Sélectionnez un filigrane dans le champ [Filigrane] et cliquez dessus pour le supprimer.

📖 P.103 "Suppression d'un filigrane"

Remarque

- Vous pouvez supprimer les filigranes par défaut. Toutefois, une fois supprimés, ils ne peuvent pas être restaurés.
- [Aucun] ne peut pas être supprimé.

Imprimer sur la 1ère page seulement

Imprime un filigrane sur la première page uniquement. Cette option est disponible lorsqu'un filigrane est sélectionné dans le champ [Filigrane].

2. Rotation à 180 degrés

Effectue une impression avec rotation.

Ajout/modification d'un filigrane

Lorsque vous cliquez sur [Ajouter] ou [Modifier], la boîte de dialogue [Filigrane] s'affiche et vous pouvez créer un filigrane ou modifier un filigrane existant.

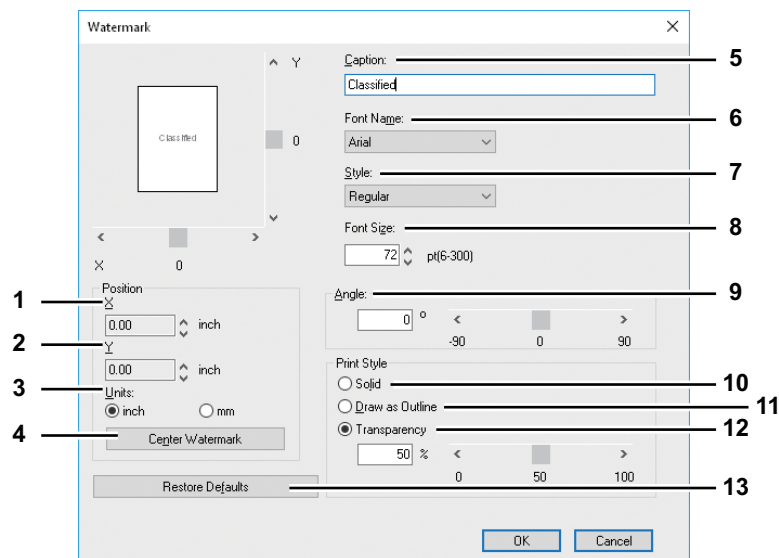

1. Position X

La position horizontale du filigrane est affichée. Vous pouvez modifier la position à l'aide de la barre de défilement horizontale.

2. Position Y

La position verticale du filigrane est affichée. Vous pouvez modifier la position à l'aide de la barre de défilement verticale.

3. Unités

Sélectionnez l'unité pour les champs "Position X" et "Position Y".

4. [Centrer le filigrane]

Cette option permet de placer automatiquement le filigrane au centre.

5. Texte

Saisissez le texte d'un filigrane. Vous pouvez saisir jusqu'à 63 caractères.

Lorsque vous modifiez un filigrane, le texte de ce filigrane s'affiche dans ce champ.

Le texte saisi s'affiche dans l'image d'exemple à gauche.

6. Police

Sélectionnez la police à utiliser pour le texte du filigrane.

7. Style

Sélectionnez le style de police du texte du filigrane.

- **Normal** — Applique le style normal au texte.
- **Gras** — Applique le style normal au texte.
- **Italique** — Applique le style italique au texte.
- **Italique gras** — Applique le style gras et italique au texte.

8. Taille de police

Indiquez la taille de police du texte du filigrane. Vous pouvez saisir une valeur comprise entre 6 et 300 points, par incrément de 1 point.

9. Angle

Indiquez le degré de l'angle de rotation du texte du filigrane. Il peut être défini entre -90 et 90 degrés par incréments d'un degré. Vous pouvez également définir le degré de l'angle à l'aide de la barre de défilement.

10. Uni

Imprime un filigrane de type uni.

11. Contour

Imprime un filigrane de type contour.

12. Transparent

Imprime un filigrane transparent. Lorsque vous la sélectionnez, réglez la luminosité de 0 (plus sombre) à 100 % (plus clair) par incréments de 1 %. Pour ce faire, vous pouvez également utiliser la barre de défilement.

13. [Restaurer les paramètres par défaut]

Rétablit les valeurs d'usine des paramètres de la boîte de dialogue [Filigrane].

☐ Onglet [Autres]

L'onglet [Autres] contient des fonctions d'impression telles que le mode d'économie de toner etc.

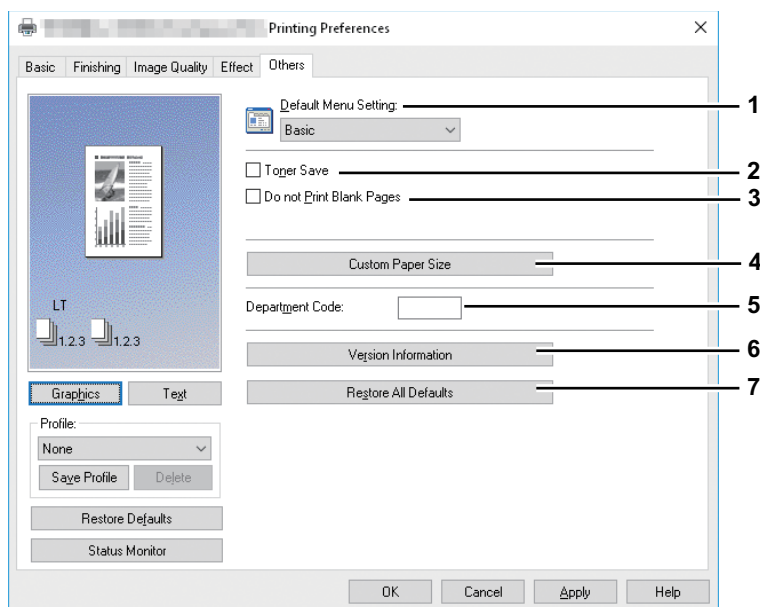

1. Paramètres de menu par défaut

Sélectionnez l'onglet qui apparaît par défaut lors de l'affichage des préférences du pilote d'impression. Pour plus de commodité, définissez des fonctions fréquemment utilisées comme paramètres de menu par défaut.

Remarque

Si vous avez défini des paramètres de l'onglet [Autres] à partir de la page de paramétrage d'impression d'une application, les paramètres sont restaurés par défaut à la fermeture du pilote d'impression. Si vous souhaitez conserver les paramètres, configurez le pilote d'impression dans le dossier [Périphériques et imprimantes].

P.76 "Paramétrage des valeurs initiales des options d'impression"

2. Economie de toner

Imprime en mode économie de toner.

Remarque

- En mode d'économie du toner, les impressions peuvent être plus claires.
- Cette fonction n'est pas disponible pour le pilote d'impression XPS.

3. Ne pas imprimer les pages vierges

Activez cette case à cocher pour ignorer les pages vierges à l'impression.

Remarque

- Si l'option de filigrane est activée, toutes les pages sont imprimées même lorsque le contenu est vierge.
- Si les pages vides ont un en-tête ou un pied de page, elles sont imprimées.
- Cette fonction n'est pas disponible pour le pilote d'impression XPS.

4. Format papier personnalisé

Cliquez sur cette touche pour définir un format de papier personnalisé. La boîte de dialogue [Format papier personnalisé] apparaît.

 P.92 "Format papier personnalisé"

Remarque

- Pour définir l'option [Format papier personnalisé], vous devez accéder aux propriétés du pilote d'impression depuis le dossier [Périphériques et imprimantes] (Windows Server 2008 : [Imprimante]), et non depuis la boîte de dialogue [Imprimer] de l'application.
- Le [Format papier personnalisé] ne peut être défini que lors d'une opération avec les droits d'administrateur.
- Le format du papier ne peut pas être inférieur à 100 x 148 et supérieur à 297 x 432 mm.
- Cette fonction n'est pas disponible pour le pilote d'impression XPS.

5. Code départemental

Indiquez votre code départemental si la gestion du système s'effectue avec ce type de code. Adressez-vous à votre administrateur pour l'obtenir.

Le code départemental comporte 5 chiffres.

6. Informations sur la version

Affiche la version du pilote d'impression.

7. Rétablir les paramètres par défaut

Cette option permet de rétablir tous les paramètres par défaut des options d'impression.

Cliquez sur [OK] dans la boîte de dialogue de confirmation pour démarrer la restauration ou sur [Annuler] pour l'arrêter.

Format papier personnalisé

La boîte de dialogue [Personnaliser format de papier] permet de définir jusqu'à 40 formats de papier personnalisés. Le format de papier personnalisé que vous spécifiez peut ensuite être sélectionné dans les champs [Format papier original] et [Format papier d'impress.] de l'onglet [Basique].

Conseil

Le paramètre défini de format de papier personnalisé peut être utilisé en commun par les pilotes d'impression PCL6 et PS3.

Boîte de dialogue [Personnaliser format de papier - Liste des formats papier]

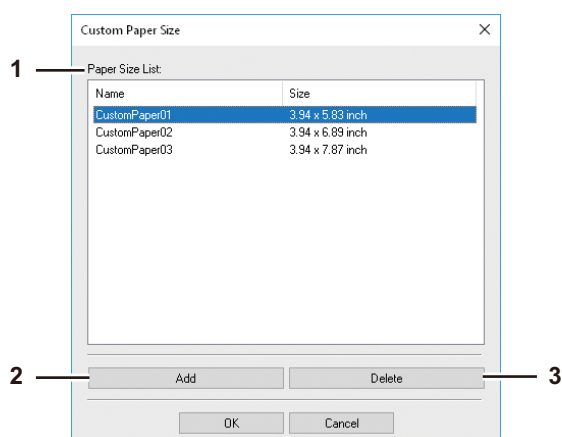

Boîte de dialogue [Personnaliser format de papier - Nom]

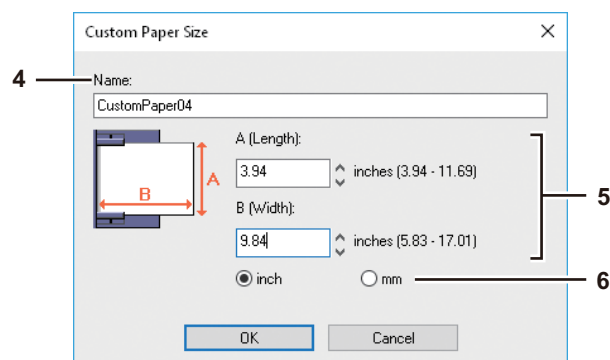

1. Liste des formats papier

Sélectionnez le format de papier personnalisé que vous voulez modifier.

2. [Ajouter]

Cliquez pour afficher la boîte de dialogue [Personnaliser format de papier - Nom]

3. [Supprimer]

Cliquez sur cette touche pour annuler les modifications et rétablir les paramètres par défaut du format de papier personnalisé sélectionné dans la [Liste des formats papier]. Une boîte de dialogue de confirmation apparaît. Cliquez sur [Oui] pour supprimer les paramètres.

4. Nom

Saisissez le nom du format de papier personnalisé. Vous pouvez saisir jusqu'à 63 caractères. Ce nom apparaît dans les champs [Format papier original] et [Format papier d'impress.] de l'onglet [Basique].

5. Format de papier

Complétez les champs A (Longueur) et B (Largeur) pour indiquer le format de papier.

Remarque

La plage de valeurs A (Longueur) et B (Largeur) que vous pouvez sélectionner change en fonction du modèle. Sélectionnez les valeurs dans la plage indiquée à droite de chaque champ.

6. Unités

Sélectionnez l'unité de mesure du format de papier. L'unité par défaut dépend du paramètre régional défini dans Windows.

Remarque

- Pour enregistrer un format de papier personnalisé, la valeur A (Longueur) ou B (Largeur) doit être différente de plus de 7 mm de celle du format de papier standard. Dans le cas contraire, le format de papier personnalisé créé est considéré comme le format de papier standard.
- Vous ne pouvez pas créer un format de papier dont la valeur A (Longueur) est supérieure à la valeur B (Largeur). Pour imprimer un document de ce format, sélectionnez [Paysage] dans le champ [Orientation].

❑ Onglet [Configuration]

L'onglet Configuration permet de définir les éléments disponibles en option. Lorsqu'une unité en option est installée sur le système, vous pouvez la paramétrer à l'aide de cet onglet. L'onglet [Configuration] s'affiche uniquement à partir du dossier Imprimantes (il n'apparaît pas lorsque vous affichez les propriétés à partir de la boîte de dialogue Imprimer de l'application).

Remarque

Pour définir l'onglet [Configuration], vous devez accéder aux propriétés du pilote d'impression depuis le dossier [Périphériques et imprimantes] (Windows Server 2008 : [Imprimante]). Pour obtenir des instructions détaillées sur la définition de l'onglet [Configuration], reportez-vous à la section suivante :

📖 P.68 "Configuration manuelle des options"

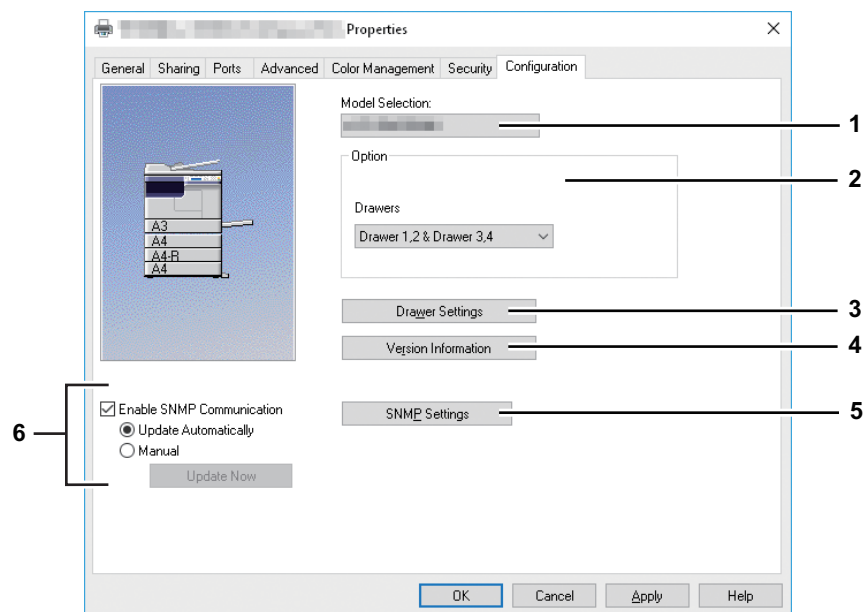

1. Sélection du modèle

Cette option permet de définir le type de modèle.

2. Option

Permet de définir si les périphériques en option suivants sont installés.

Cassettes

Cette option permet de définir l'installation des cassettes en fonction de la configuration.

- **Cassette 1** — Sélectionnez cette option lorsque seule la cassette 1 est installée.
- **Cassette 1 & cassette 2** — Sélectionnez cette option lorsque les cassettes 1 et 2 sont installées.
- **Cassette 1, 2 & cassette 3** — Sélectionnez cette option lorsque les cassettes 1, 2 et 3 sont installées.
- **Cassette 1, 2 & cassette 3, 4** — Sélectionnez cette option lorsque les cassettes 1, 2, 3 et 4 sont installées.

📖 P.95 "Paramètres de la cassette"

3. [Paramètres de la cassette]

Définit le format et le type de papier pour chaque cassette. La boîte de dialogue [Paramètres de la cassette] apparaît.

📖 P.95 "Paramètres de la cassette"

4. [Informations sur la version]

Affiche la boîte de dialogue [Informations sur la version].

5. [Paramètres SNMP]

Cliquez sur ce bouton pour vérifier ou modifier les paramètres SNMP.

📖 P.95 "Paramètres SNMP"

6. [Activer la communication SNMP]

Cette option active la communication SNMP entre le système et votre ordinateur afin de récupérer les informations de configuration des options.

Mise à jour auto/Manuel

Vous pouvez choisir de mettre à jour les informations de configuration d'option automatiquement à chaque fois que l'onglet [Configuration] du pilote d'impression est ouvert ou bien de mettre à jour manuellement.

[Mettre à jour maintenant]

Disponible uniquement si vous avez sélectionné [Manuel]. Cliquez sur ce bouton pour obtenir immédiatement les informations de paramétrage auprès du système.

Paramètres de la cassette

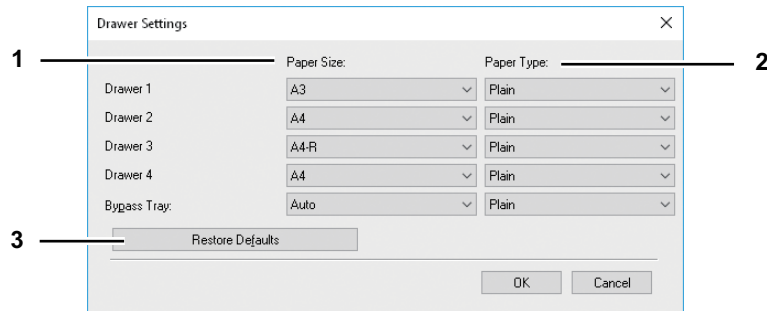

1. Format de papier

Sélectionnez le format de papier de chaque cassette.

2. Type de papier

Sélectionnez le type de papier de chaque cassette.

3. [Restaurer les paramètres par défaut]

Rétablit les valeurs d'usine des paramètres de configuration du système affichés dans l'onglet [Configuration].

Paramètres SNMP

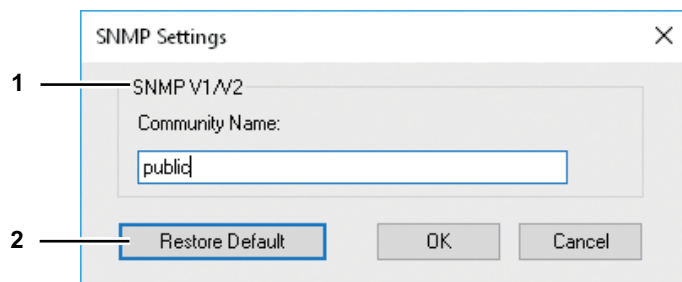

1. SNMP V1/V2

Nom de la communauté — Si un nom de communauté autre que "privé" (valeur par défaut) est défini pour la communauté SNMP de votre système multifonction Toshiba, entrez ce nom.

Remarque

- Si vous souhaitez rechercher des systèmes multifonction Toshiba dans un environnement SNMP V1/V2, le nom de la communauté du système ciblé doit être correctement indiqué. Pour plus d'informations, contactez votre administrateur.
- Vous devez disposer des droits "Administrateur" pour changer le nom de la communauté. Vous devez vous connecter avec le privilège "Administrateur" et ouvrir les propriétés du pilote d'impression.
- Le nom de communauté peut comporter jusqu'à 31 caractères, y compris les symboles suivants.
!"#\$%&'()*+,-/;:<=>?@[\\]^_`{|}~

2. [Restaurer les paramètres par défaut]

Cliquez sur ce bouton pour rétablir les paramètres par défaut.

Fonctions d'impression adaptées à vos besoins

Cette section décrit les procédures permettant d'imprimer différents types de travaux d'impression en utilisant les options de mise en page et de finition. Lisez attentivement cette section afin d'utiliser la procédure d'impression la plus adaptée à vos besoins.

📖 P.96 "Options de finition et de mise en page de l'onglet [Principal]"

📖 P.97 "Options de finition et de mise en page de l'onglet [Finition]"

📖 P.101 "Options de finition de l'onglet [Effet]"

■ Options de finition et de mise en page de l'onglet [Principal]

Les pilotes d'impression permettent de définir des options de mise en page adaptées à vos préférences. Cette section décrit différentes fonctions d'impression disponibles dans l'onglet [Basique].

📖 P.96 "Agrandissement/réduction des images"

□ Agrandissement/réduction des images

Agrandit ou réduit automatiquement une image de manière à l'ajuster au format de papier spécifié ou définir manuellement l'échelle pour l'agrandir ou la réduire.

Impression d'un document agrandi ou réduit pour l'ajuster au format de papier spécifié

- 1 Affichez l'onglet [Basique].**
- 2 Sélectionnez le format du document dans la liste [Format papier original]. Sélectionnez ensuite dans la liste déroulante [Format papier d'impress.] le format de papier à utiliser pour l'impression.**

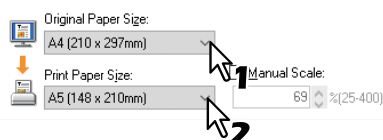

Le document est automatiquement agrandi ou réduit en fonction du format de l'original et du format de papier d'impression.

- 3 Définissez toute autre option d'impression, puis cliquez sur [OK].**
- 4 Cliquez sur [OK] ou sur [Imprimer] pour lancer le travail d'impression.**

Impression d'une image agrandie ou réduite à l'aide de l'échelle manuelle

- 1 Affichez l'onglet [Basique].**
- 2 Activez la case à cocher [Echelle manuelle]. Spécifiez ensuite une valeur.**

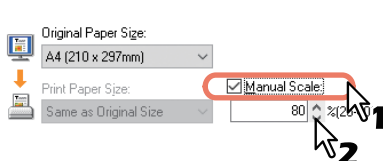

Vous pouvez saisir une valeur comprise entre 25 % et 400 %, par unité de 1 %.

- 3 Définissez toute autre option d'impression, puis cliquez sur [OK].**
- 4 Cliquez sur [OK] ou sur [Imprimer] pour lancer le travail d'impression.**

■ Options de finition et de mise en page de l'onglet [Finition]

Les pilotes d'impression permettent de définir des options de mise en page adaptées à vos préférences. Cette section décrit différentes fonctions d'impression disponibles dans l'onglet [Finition].

- 📖 P.97 "Impression triée"
- 📖 P.98 "Impression recto verso"
- 📖 P.98 "Création d'un livret"
- 📖 P.100 "Impression de plusieurs pages par feuille"

❑ Impression triée

Sélectionne le mode de sortie des différentes copies d'un document : séparément pour chaque copie et chaque page groupée.

Tri des documents imprimés en fonction du nombre de copies

- 1** Affichez l'onglet [Basique].
- 2** Spécifiez le nombre de copies à imprimer dans le champ [Nombre de copies].



- 3** Affichez l'onglet [Finition].
- 4** Cliquez sur l'icône [Trier les copies] de la case [Gestion des copies].



- 5** Définissez toute autre option d'impression, puis cliquez sur [OK].
- 6** Cliquez sur [OK] ou sur [Imprimer] pour lancer le travail d'impression.

Tri des documents imprimés en fonction du nombre de pages

Supposons par exemple que votre travail d'impression contienne trois pages (A, B, C) et que vous souhaitiez trois copies de chaque page dans cet ordre (AAA, BBB, CCC).

- 1** Affichez l'onglet [Basique].
- 2** Spécifiez le nombre de copies à imprimer dans le champ [Nombre de copies].

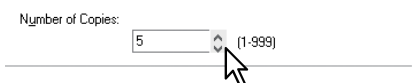

- 3** Affichez l'onglet [Finition].
- 4** Cliquez sur l'icône [Grouper les copies] de la case [Gestion des copies].



- 5** Définissez toute autre option d'impression, puis cliquez sur [OK].
- 6** Cliquez sur [OK] ou sur [Imprimer] pour lancer le travail d'impression.

Sortie des documents imprimés dans un sens différent pour chaque copie

Remarque

- L'option Trier copies en alternance peut être activée uniquement lors d'impressions au format A4, B5, Letter ou 16K.

- Pour trier les copies en alternance, les feuilles utilisées doivent être placées horizontalement et verticalement (exemple : A4 et A4-R).

1 Affichez l'onglet [Basique].

2 Spécifiez le nombre de copies à imprimer dans le champ [Nombre de copies].



3 Affichez l'onglet [Finition].

4 Sélectionnez l'icône [Trier copies en alternance] de la zone [Traitement des copies].



5 Définissez toute autre option d'impression requise, puis cliquez sur [OK].

6 Cliquez sur [OK] ou sur [Imprimer] pour lancer le travail d'impression.

Le travail d'impression est sorti dans un sens différent pour chaque copie.

☐ Impression recto verso

Vous pouvez imprimer sur les deux faces du papier.

1 Ouvrez l'onglet [Basique] pour sélectionner les paramètres suivants.

- Tout format de papier différent des formats enveloppe dans la liste [Format papier d'impression]. Vous ne pouvez pas utiliser d'enveloppes.
- [Normal] dans la liste [Type papier]. Vous ne pouvez pas utiliser d'autres formats de papier.

2 Ouvrez l'onglet [Finition], cochez la case [Impression recto-verso] et sélectionnez l'icône de position de la reliure.



Grand côté — Sélectionnez cette option pour imprimer les deux faces d'une feuille de papier avec une marge le long du grand côté.

Petit côté — Sélectionnez cette option pour imprimer les deux faces d'une feuille de papier avec une marge le long du petit côté.

Livret — Sélectionnez cette option pour imprimer un livret correctement paginé ou une publication de type magazine.

Conseil

Vous pouvez également activer le mode d'impression Livret en cliquant sur l'icône [Livret] au niveau de l'option [Impression recto verso]. Pour plus d'informations sur le mode d'impression Livret, reportez-vous à la section suivante :

P.98 "Création d'un livret"

3 Définissez toute autre option d'impression requise, puis cliquez sur [OK].

4 Cliquez sur [OK] ou [Imprimer] pour lancer la tâche d'impression.

Le travail est imprimé sur les deux faces du papier dans le sens spécifié.

☐ Création d'un livret

Vous pouvez créer un document de style livre ou magazine en sélectionnant l'option Livret.

Création d'un livret

1 Affichez l'onglet [Finition].

2 Activez la case à cocher [Impression recto verso] et cliquez sur l'icône [Livret].



3 Cliquez sur [Détails].

La boîte de dialogue [Détails sur le livret] apparaît.

4 Sélectionnez un format de livret dans la liste déroulante [Mise en page du document].

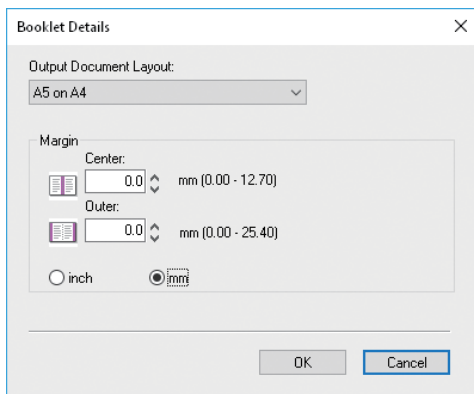

A5 sur A4 — Sélectionnez cette option pour imprimer un livret au format A5. Chaque page d'un document est imprimée sur une demi-feuille de format A4 (A5).

A4 sur A3 — Sélectionnez cette option pour imprimer un livret au format A4. Chaque page d'un document est imprimée sur une demi-feuille de papier A3 (A4).

B5 sur B4 — Sélectionnez cette option pour imprimer un livret au format B5. Chaque page d'un document est imprimée sur une demi-feuille de papier B4 (B5).

B6 sur B5 — Sélectionnez cette option pour imprimer un livret au format B6. Chaque page d'un document est imprimée sur une demi-feuille de papier B5 (B6).

1/2 Folio sur Folio — Sélectionnez cette option pour imprimer un livret au format 1/2 Folio. Chaque page d'un document est imprimée sur une demi-feuille de papier Folio.

A6 sur A5 — Sélectionnez cette option pour imprimer un livret au format A6. Chaque page d'un document est imprimée sur une demi-feuille de papier A5 (A6).

Letter - 1/2 sur Letter — Sélectionnez cette option pour imprimer un livret au format 1/2 Letter. Chaque page d'un document est imprimée sur une demi-feuille de papier Letter.

LT sur LD — Sélectionnez cette option pour imprimer un livret au format Letter. Chaque page d'un document est imprimée sur une demi-feuille de papier Ledger (Lettre).

1/2 LG sur LG — Sélectionnez cette option pour imprimer un livret au format 1/2 Legal. Chaque page d'un document est imprimée sur une demi-feuille de papier Legal.

1/2 Statement sur Statement — Sélectionnez cette option pour imprimer un livret au format 1/2 Statement. Chaque page d'un document est imprimée sur une demi-feuille de papier Statement.

1/2 Comp sur Comp — Sélectionnez cette option pour imprimer un livret au format 1/2 Computer. Chaque page d'un document est imprimée sur une demi-feuille de papier Computer.

1/2 13LG sur 13LG — Sélectionnez cette option pour imprimer un livret au format 1/2 13" LG. Chaque page d'un document est imprimée sur une demi-feuille de papier LG à 13".

1/2 8,5SQ sur 8,5SQ — Sélectionnez cette option pour imprimer un livret au format 1/2 8,5" SQ. Chaque page d'un document est imprimée sur une demi-feuille de papier SQ à 8,5".

32K sur 16K — Sélectionnez cette option pour imprimer un livret au format 32K. Chaque page d'un document est imprimée sur une demi-feuille de papier 16K.

16K sur 8K — Sélectionnez cette option pour imprimer un livret au format 16K. Chaque page d'un document est imprimée sur une demi-feuille de papier 8K.

5 Si vous souhaitez ajouter une marge entre les pages en vis-à-vis, spécifiez la largeur de cette marge dans le champ [Centrale]. Si vous souhaitez ajouter une marge à l'extérieur, saisissez sa largeur dans le champ [Extérieure].

- Vous pouvez modifier l'unité de mesure de la marge dans la case [Unités].
- Vous pouvez spécifier une valeur comprise entre 0 et 12,70 mm, par unité de 0,10 mm lorsque l'unité est le mm et entre 0 et 0,50 pouce, par unité de 0,01 pouce lorsque l'unité est le pouce.
Les images imprimées sont réduites en fonction de la marge.

- Vous pouvez spécifier une valeur comprise entre 0 et 25,40 mm, par unité de 0,10 mm lorsque l'unité est le mm et entre 0 et 1,00 pouce, par unité de 0,01 pouce lorsque l'unité est le pouce.
Les images imprimées sont réduites en fonction de la marge.

- 6 Cliquez sur [OK] pour fermer la boîte de dialogue [Détails sur le livret].**
- 7 Définissez toute autre option d'impression requise, puis cliquez sur [OK].**
- 8 Cliquez sur [OK] ou sur [Imprimer] pour lancer le travail d'impression.**
Le travail d'impression est imprimé sous forme de livret.

❑ Impression de plusieurs pages par feuille

Imprime plusieurs pages d'un document sur une feuille de papier (fonction Pages multiples par feuille). Cette fonction est très utile pour vérifier l'apparence ou l'ordre des pages d'un document volumineux.

Par exemple, pour vérifier le chemin de navigation de nombreuses pages Web ou pour réviser les commentaires d'une présentation de diapositives, la fonction Pages multiples par feuille est non seulement pratique, mais elle permet aussi d'économiser du papier.

Impression de plusieurs pages par feuille

- 1 Affichez l'onglet [Finition].**
- 2 Sélectionnez le nombre de pages à imprimer sur une feuille dans la liste déroulante [Nombre de pages par feuille].**

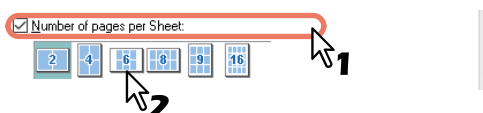

- 2 pages** — Imprime les images de 2 pages sur une feuille.
- 4 pages** — Imprime les images de 4 pages sur une feuille.
- 6 pages** — Imprime les images de 6 pages sur une feuille.
- 8 pages** — Imprime les images de 8 pages sur une feuille.
- 9 pages** — Imprime les images de 9 pages sur une feuille.
- 16 pages** — Imprime les images de 16 pages sur une feuille.

- 3 Sélectionnez la disposition des pages sur une feuille dans l'option [Sens de l'impression].**



De gauche à droite — Sélectionnez cette option pour imprimer les pages horizontalement de gauche à droite et de haut en bas sur une feuille.

De droite à gauche — Sélectionnez cette option pour imprimer les pages horizontalement de droite à gauche et de haut en bas sur une feuille.

Gauche à droite en colonne — Sélectionnez cette option pour imprimer les pages verticalement à partir du haut et de gauche à droite sur une seule feuille.

Droite à gauche en colonne — Sélectionnez cette option pour imprimer les pages verticalement à partir du haut et de droite à gauche sur une seule feuille.

Conseil

Les paramètres disponibles dans l'option [Sens de l'impression] peuvent varier en fonction du nombre de pages sélectionné dans le champ [Nombre de pages par feuille].

- 4 Si vous souhaitez tracer une ligne autour de chaque page, activez la case [Ajouter bordures autour des pages].**
- 5 Définissez toute autre option d'impression, puis cliquez sur [OK].**
- 6 Cliquez sur [OK] ou sur [Imprimer] pour lancer le travail d'impression.**

■ Options de finition de l'onglet [Effet]

Les pilotes d'impression permettent de définir des options de mise en page adaptées à vos préférences. Cette section décrit différentes fonctions d'impression disponibles dans l'onglet [Effet].

P.101 "Utilisation de filigranes"

□ Utilisation de filigranes

Les filigranes permettent de surimprimer des informations utiles sur votre document, comme [CONFIDENTIEL], [BROUILLON], [ORIGINAL] ou [COPIE]. Vous avez le choix entre plusieurs filigranes prédéfinis ou vous pouvez créer et enregistrer vos propres filigranes personnalisés.

Les filigranes ne sont composés que de texte.

Impression d'un filigrane

- 1** Affichez l'onglet [Effet].
- 2** Sélectionnez le filigrane à imprimer dans la liste déroulante [Filigrane].

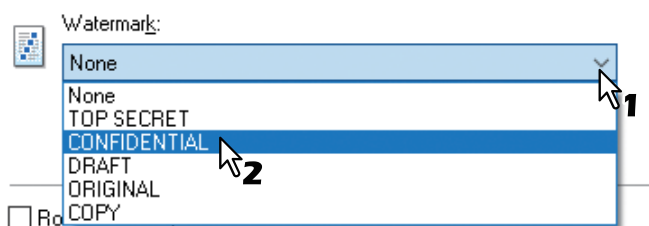

Remarque

Si aucun filigrane de la liste déroulante ne vous convient, vous pouvez en créer un.

P.102 "Création ou modification d'un filigrane"

- 3** Si vous souhaitez imprimer le filigrane uniquement sur la première page, activez la case [Imprimer sur la 1ère page seulement].

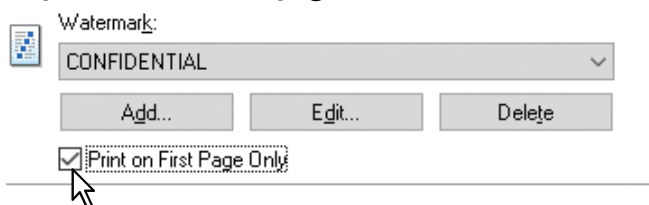

- 4** Définissez toute autre option d'impression, puis cliquez sur [OK].
- 5** Cliquez sur [OK] ou sur [Imprimer] pour lancer le travail d'impression.

Création ou modification d'un filigrane

- 1 Cliquez sur [Ajouter] pour créer un filigrane ou sélectionnez un filigrane et cliquez sur [Modifier] pour le modifier.

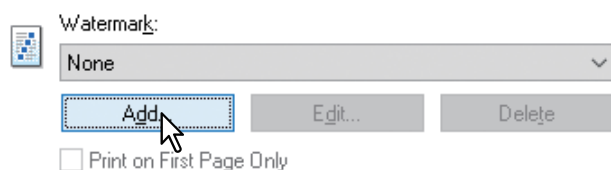

La boîte de dialogue [Filigrane] apparaît.

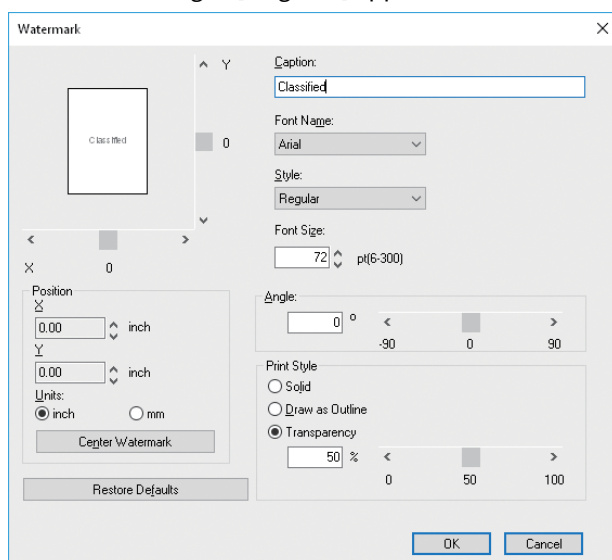

- 2 Saisissez le texte du filigrane dans le champ [Texte].
Ce champ peut comporter jusqu'à 63 caractères. Si vous saisissez un trop grand nombre de caractères, le filigrane risque de ne pas être imprimé correctement.
- 3 Sélectionnez la police du filigrane dans la liste déroulante [Police].
- 4 Sélectionnez le style de police du filigrane dans la liste déroulante [Style].
- 5 Indiquez la taille de la police dans le champ [Taille].
Vous pouvez saisir un nombre entier compris entre 6 et 300 points, par unité de 1 point.
- 6 Pour faire pivoter le filigrane, indiquez une valeur en degré dans le champ [Angle].
 - Vous pouvez saisir une valeur comprise entre -90 degrés et 90 degrés par unité de 1 degré dans le champ [Angle].
 - Vous pouvez également définir l'angle à l'aide de la barre de défilement.
- 7 Sélectionnez le mode d'impression du texte du filigrane : [Uni], [Contour] ou [Transparent].
Uni — Imprime un filigrane de type uni.
Contour — Imprime un filigrane de type contour.
Transparent — Imprime un filigrane transparent. Vous devez ensuite définir le niveau de transparence de 0 à 100 %, par unité de 1 %. Vous pouvez également définir le niveau de transparence à l'aide de la barre de défilement.
- 8 Saisissez les valeurs X et Y ou déplacez la barre de défilement pour ajuster la position du filigrane.
 - Vous pouvez ajuster la position horizontale avec "X" et la position verticale avec "Y".
 - Vous pouvez sélectionner l'unité, pouce ou mm.
 - Cliquez sur [Filigrane au centre] pour positionner le texte du filigrane au centre, verticalement et horizontalement.
- 9 Cliquez sur [OK] pour enregistrer les paramètres du filigrane.

Suppression d'un filigrane

Remarque

Vous pouvez supprimer les filigranes par défaut. Toutefois, ils ne pourront pas être restaurés en cliquant sur [Restauration des paramètres par défaut].

1 Sélectionnez le filigrane à supprimer dans la liste déroulante [Filigrane].

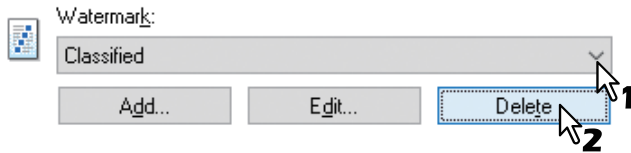

2 Cliquez sur [Supprimer].

La boîte de dialogue de confirmation de la suppression apparaît.

3 Cliquez sur [Oui].

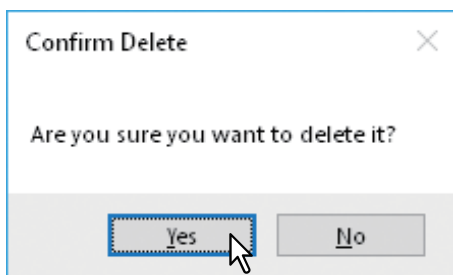

FONCTIONS D'IMPRESSION (macOS)

Impression à partir d'une application	106
Particularités et limitations.....	106
Procédure d'impression	106
Paramétrage des options d'impression	108
Options du [Format d'impression].....	108
Options de la fonction [Imprimer]	110

Impression à partir d'une application

Cette section explique comment imprimer à partir de la version OS X 10.11 de macOS 10.14.

📖 P.106 "Particularités et limitations"

📖 P.106 "Procédure d'impression"

■ Particularités et limitations

Certaines options disponibles dans le pilote d'impression peuvent également être définies à partir d'une application, par exemple l'assemblage. Néanmoins, l'utilisation de l'assemblage dans l'application peut engendrer des problèmes d'impression. Dans ce cas, définissez plutôt l'assemblage au niveau du pilote d'impression. Selon l'application, certains paramètres tels que l'orientation doivent être définis dans l'application. Pour les options d'impression qui peuvent être définies dans l'application comme dans le pilote, reportez-vous à la documentation de l'application.

■ Procédure d'impression

Toutes les imprimantes sont gérées via le paramètre [Imprimer & Copier]/[Imprimantes & Scanners] du menu [Préférences système]. Une fois qu'une imprimante a été ajoutée à la liste des imprimantes, vous pouvez la sélectionner directement depuis la boîte de dialogue [Format d'impression] ou [Imprimer].

Dans les applications macOS, les options d'impression sont définies à la fois dans la boîte de dialogue [Format d'impression] et dans la boîte de dialogue [Imprimer].

Conseil

- Lorsque vous créez un document, vous définissez généralement à partir de votre application des attributs de page tels que le format et l'orientation du papier liés aux options de [Format d'impression].
- Certaines options de la fonction [Imprimer] varient d'une application à l'autre.

❑ Impression depuis une application macOS

1 Ouvrez un fichier, puis sélectionnez [Format d'impression] dans le menu [Fichier] de l'application.

2 Sélectionnez un nom pour votre imprimante dans [Format pour] et définissez ou vérifiez les attributs de page pour le fichier.

📖 P.108 "Options du [Format d'impression]"

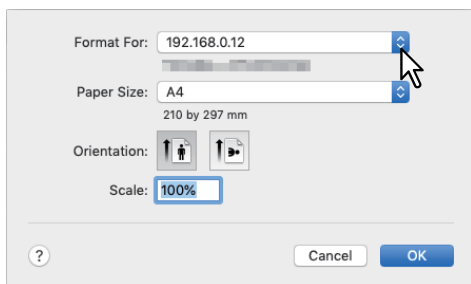

3 Cliquez sur [OK] pour enregistrer les attributs de page.

4 Sélectionnez [Imprimer] dans le menu [Fichier] de l'application.

5 Vérifiez le nom de votre imprimante sur [Imprimante] et définissez les options d'impression du fichier.

P.110 "Options de la fonction [Imprimer]"

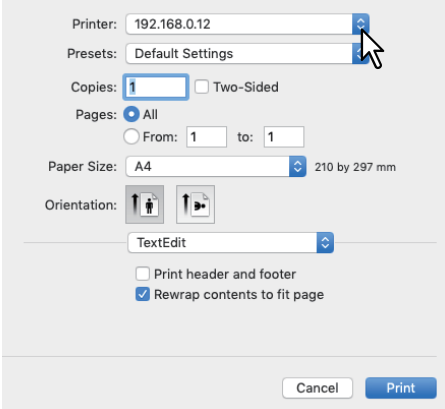

Conseil

Vous pouvez prédéfinir les options de la boîte de dialogue [Imprimer]. Sélectionnez [Enregistrer sous] dans le menu [Préréglages] et enregistrez-les sous un nouveau nom. Lorsque vous utilisez les options de pré réglage, sélectionnez le nom prédéfini dans le menu [Préréglages].

6 Cliquez sur [Imprimer] pour imprimer le fichier.

Paramétrage des options d'impression

Lorsque vous imprimez un document à partir de macOS, vous devez définir les options de format et d'impression.

📖 P.108 "Options du [Format d'impression]"

📖 P.110 "Options de la fonction [Imprimer]"

■ Options du [Format d'impression]

Lorsque vous créez un document à imprimer, sélectionnez [Format d'impression] dans le menu [Fichier] de votre application pour ouvrir la boîte de dialogue [Format d'impression] et définir les attributs de page. Vous pouvez si nécessaire définir des formats de page personnalisés différents des formats standard.

📖 P.108 "Attributs de page"

📖 P.109 "Formats de page personnalisés"

Conseil

Lorsque vous créez un document, vous définissez généralement à partir de votre application des attributs de page tels que le format et l'orientation du papier liés aux options de [Format d'impression].

□ Attributs de page

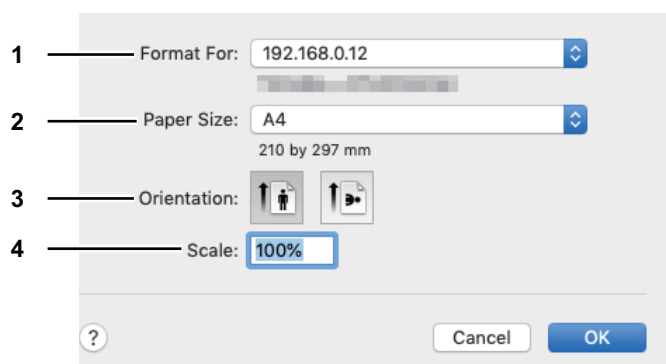

1. Format pour

Sélectionnez un nom pour l'imprimante à utiliser pour imprimer.

2. Format de papier

Sélectionnez un format de papier pour imprimer votre document. Les formats de papier disponibles sont répertoriés ci-dessous :

- A4 (210 x 297 mm)
- A5 (148 x 210 mm)
- A3 (297 x 420 mm)
- JIS B4 (257 x 364 mm)
- JIS B5 (182 x 257 mm)
- Folio (210 x 330 mm)
- Carte japonaise (100 x 148 mm)
- US Letter (8 1/2 x 11")
- US Legal (8 1/2 x 14")
- Ledger (11 x 17")
- Statement (5 1/2 x 8 1/2")
- Computer (10 1/8 x 14")
- 13" LG (8 1/2 x 13")
- 8,5" SQ (8 1/2 x 8 1/2")
- 16K (195 x 270 mm)
- 8K (270 x 390 mm)
- Env-Com10 (4 1/8 x 9 1/2")
- Enveloppe Monarch (3 7/8 x 7 1/2")
- Enveloppe DL (110 x 220 mm)
- Enveloppe Choukei 3 (120 x 235 mm)
- Enveloppe YoU4 (105 x 235 mm)

3. Orientation

Définissez l'orientation du papier pour imprimer un document.

- **Portrait** — Un document est imprimé au format portrait.
- **Paysage (90 degrés)** — Un document est imprimé au format paysage à partir de la gauche

4. Échelle

Modifiez le format d'une image pour imprimer sur une page. Spécifiez une échelle pour agrandir ou réduire une image. Vous pouvez utiliser un entier compris entre 1 et 999 %.

❑ Formats de page personnalisés

Vous pouvez définir des formats de page personnalisés différents des formats standard.

Remarque

- Si vous imprimez sur du papier de format supérieur au format standard, imprimez les feuilles une à une.
- Le format du papier ne peut pas être inférieur à 100 x 148 et supérieur à 297 x 432 mm.

Création d'un format de page personnalisé

1 Sélectionnez [Gérer les formats personnalisés] à partir du menu [Format de papier].

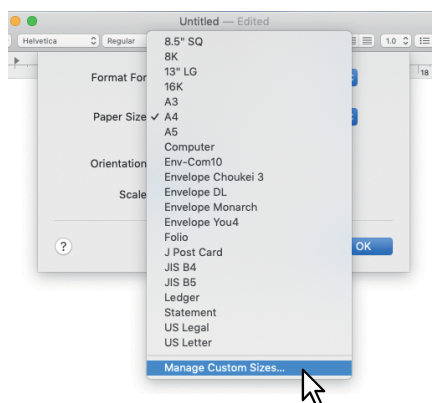

2 Cliquez sur [+].

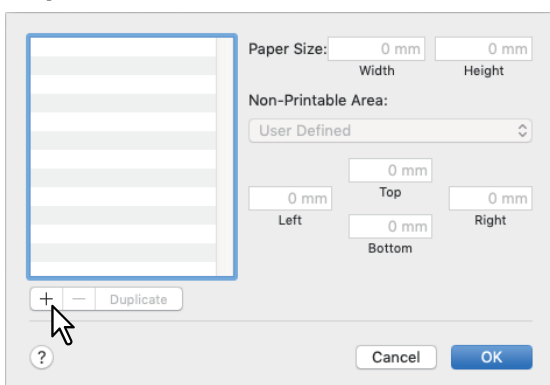

Un nouveau nom de format de page personnalisé est ajouté à la liste.

Conseil

Pour créer un nouveau format de page personnalisé en dupliquant un format existant, sélectionnez le nom de ce dernier dans la liste et cliquez sur [Dupliquer].

3 Double-cliquez sur le nom du format de page personnalisé ajouté à la liste, puis renommez-le.

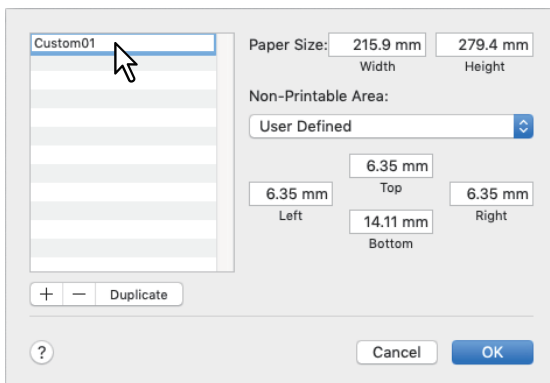

4 Sélectionnez le nom de votre imprimante dans le menu [Marges de l'imprimante], puis indiquez la largeur et la hauteur dans les champs [Taille du papier].

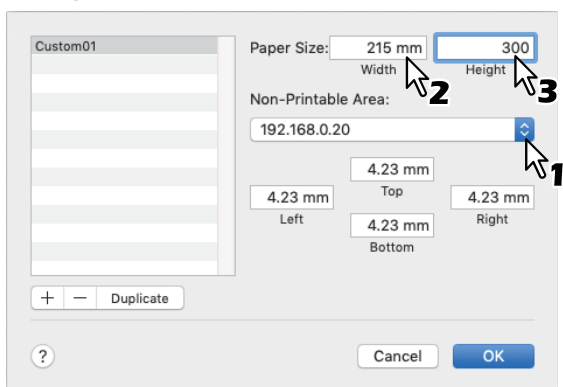

Conseil

- Utilisez les valeurs de marge minimales automatiquement définies en sélectionnant le nom de l'imprimante, ou des valeurs supérieures aux valeurs minimales pour des marges plus grandes.
- Vous pouvez supprimer le format de page personnalisé créé en sélectionnant le nom et en cliquant sur [-].

5 Cliquez sur [OK].

Vous pouvez sélectionner le format de page personnalisé enregistré à partir du menu [Format de papier].

■ Options de la fonction [Imprimer]

Lorsque vous imprimez un document, sélectionnez [Imprimer] dans le menu [Fichier] de l'application. Vous pouvez définir les options d'impression suivantes.

- 📖 P.110 "Copies et pages"
- 📖 P.111 "Mise en page"
- 📖 P.112 "Gestion du papier"
- 📖 P.113 "Chargeur de papier"
- 📖 P.114 "Page de garde"
- 📖 P.114 "Fonctions d'imprimante"

Conseil

- Certaines options de la fonction [Imprimer] varient d'une application à l'autre.
- Les options et la présentation varient d'une version de macOS à l'autre.

☐ Copies et pages

Dans la boîte de dialogue [Imprimer], vous devez d'abord définir des options d'impression basiques telles que le nombre de copies, les intervalles, l'impression triée et l'impression recto verso.

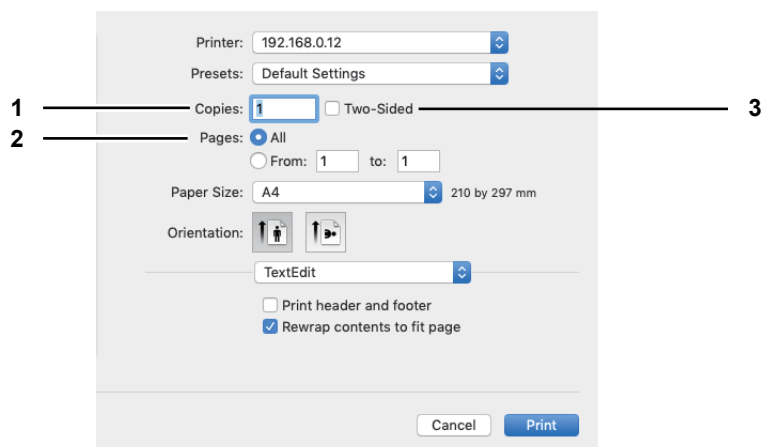

1. Copies

Définissez le nombre de copies pour imprimer un document.

2. Pages

Définissez l'intervalle de pages pour imprimer un document.

- **Toutes** — Sélectionnez cette option pour imprimer toutes les pages d'un document.
- **De/A** — Sélectionnez cette option pour imprimer un intervalle de pages. Spécifiez les numéros de pages de début et de fin.

3. Recto verso

Cochez cette case pour imprimer sur les deux faces du papier ("impression recto verso"). Lorsque cette case est cochée, l'option [Reliure côté long] est automatiquement sélectionnée dans la zone [Recto verso] du menu [Mise en page].

☐ Mise en page

Dans le menu [Mise en page], vous pouvez définir les options d'impression sur plusieurs pages par feuille ("Pages multiples par feuille").

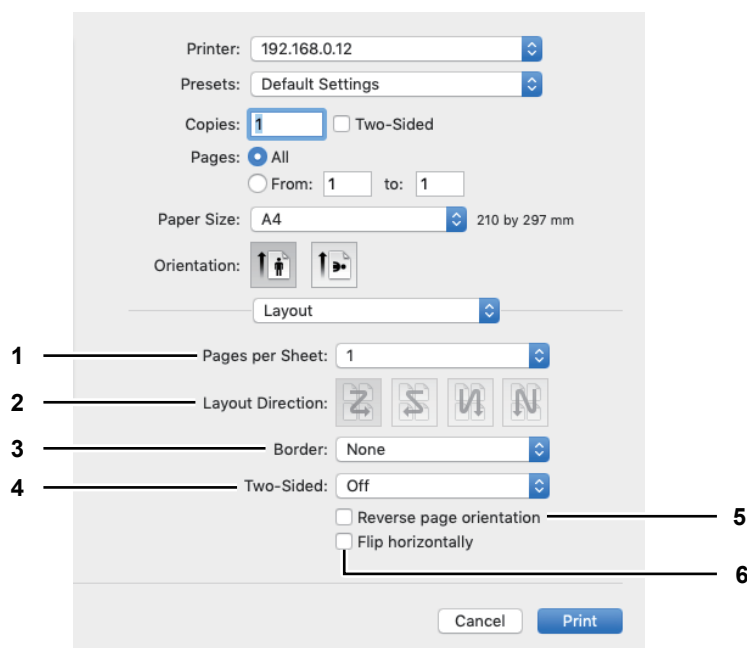

1. Pages par feuille

Sélectionnez le nombre de pages à imprimer sur une feuille. Les pages sont réduites automatiquement pour s'ajuster au format de papier sélectionné.

- **1** — Sélectionnez cette valeur pour imprimer une page sur une feuille (impression standard).
- **2** — Sélectionnez cette valeur pour imprimer 2 pages sur une feuille.
- **4** — Sélectionnez cette valeur pour imprimer 4 pages sur une feuille.
- **6** — Sélectionnez cette valeur pour imprimer 6 pages sur une feuille.
- **9** — Sélectionnez cette valeur pour imprimer 9 pages sur une feuille.
- **16** — Sélectionnez cette valeur pour imprimer 16 pages sur une feuille.

2. Orientation

Définissez la disposition des pages sur une feuille. Cette option ne peut être définie que pour l'impression Pages multiples par feuille.

- **De gauche à droite puis vers le bas** — Les pages sont réorganisées horizontalement de gauche à droite puis de haut en bas sur la feuille.
- **De droite à gauche puis vers le bas** — Les pages sont disposées horizontalement de droite à gauche puis de haut en bas sur la feuille.
- **Vers le bas puis de gauche à droite** — Les pages sont disposées verticalement de haut en bas, puis de gauche à droite sur la feuille.
- **Vers le bas puis de droite à gauche** — Les pages sont disposées verticalement de haut en bas, puis de droite à gauche sur la feuille.

3. Bordure

Permet de sélectionner un type de bordure autour de chaque page pour l'impression Pages multiples par feuille.

- **Sans** — Sélectionnez cette option si vous ne souhaitez pas ajouter de bordure.
- **Simple extra fine** — Sélectionnez cette option pour tracer un filet autour de chaque page.
- **Simple fine** — Sélectionnez cette option pour tracer une ligne fine simple autour de chaque page.
- **Double extra fine** — Sélectionnez cette option pour tracer un double filet autour de chaque page.
- **Double fine** — Sélectionnez cette option pour tracer une ligne fine double autour de chaque page.

4. Recto verso

Activez ou désactivez l'impression sur les deux faces du papier ("impression recto verso"). Vous pouvez sélectionner la position de la reliure pour l'impression recto verso.

- **Désactivée** — Sélectionnez cette option pour imprimer sur une seule face du papier (impression recto standard).
- **Reliure côté long** — Sélectionnez cette option pour activer l'impression recto verso et créer une reliure sur la longueur du papier. Le sens d'impression au verso du papier varie en fonction de l'orientation.

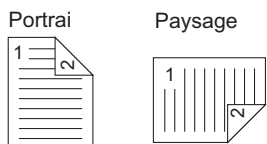

- **Reliure côté court** — Sélectionnez cette option pour activer l'option recto verso et créer une reliure sur la largeur du papier. Le sens d'impression au verso du papier varie en fonction de l'orientation.

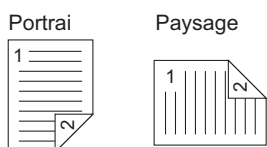

5. Inverser l'orientation de la page

Cochez cette case pour inverser l'orientation de la page. Si, pour une raison quelconque, vous chargez du papier selon l'orientation opposée, vous pouvez imprimer des pages à l'envers pour obtenir la bonne impression.

6. Inverser horizontalement

Cochez cette case pour inverser des pages horizontalement et imprimer.

☐ Gestion du papier

Dans le menu [Gestion du papier], vous pouvez définir les options de gestion du papier telles que l'assemblage des pages, l'inversion de l'ordre des pages, l'impression de pages paires ou impaires, et l'impression par agrandissement ou réduction.

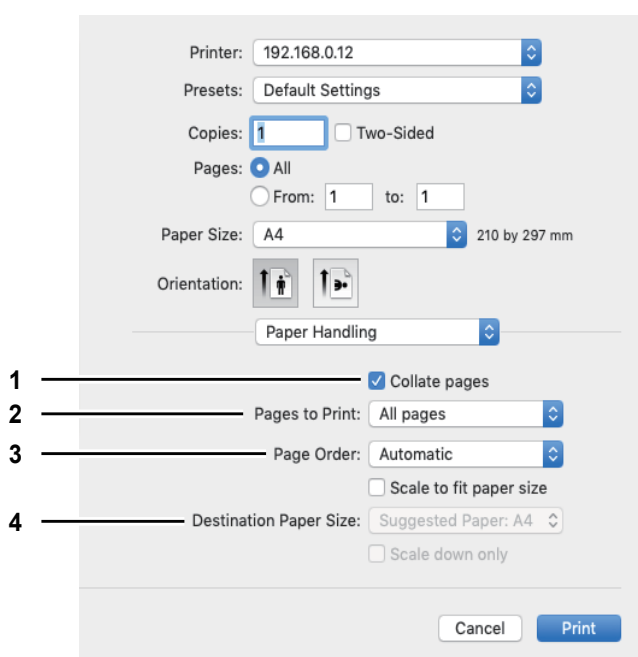

1. Assemblage des pages

Cochez cette case pour assembler des pages dans l'ordre lorsque vous effectuez deux copies ou plus : toutes les pages de l'une des copies sont imprimées avant l'autre copie. Cette technique est appelée "Impression avec tri" (1, 2, 3... ; 1, 2, 3...).

2. Pages à imprimer

Sélectionnez l'une des options pour imprimer toutes les pages, ou les pages paires ou impaires uniquement.

3. Ordre des pages

Sélectionnez l'ordre des pages à imprimer. Sélectionnez [Automatique] ou [Normal] pour imprimer de la première à la dernière page. Sélectionnez [Inversé] pour imprimer de la dernière à la première page.

4. Format de papier de destination

Imprimez au format de papier d'origine sélectionné pour le document, ou en ajustant selon le format de papier sélectionné.

- **Ajuster au format du papier** — Décochez cette case pour imprimer au format d'origine du papier. Cochez cette case pour sélectionner un format de papier dans le menu pour ajuster le format d'origine du papier au format du papier sélectionné. Si vous ne souhaitez pas agrandir le format lorsque vous sélectionnez un format de papier plus grand que l'original, cochez la case [Réduire uniquement] pour pouvoir imprimer le document dans son format d'origine.

☐ Chargeur de papier

Ce menu permet de spécifier la source de papier.

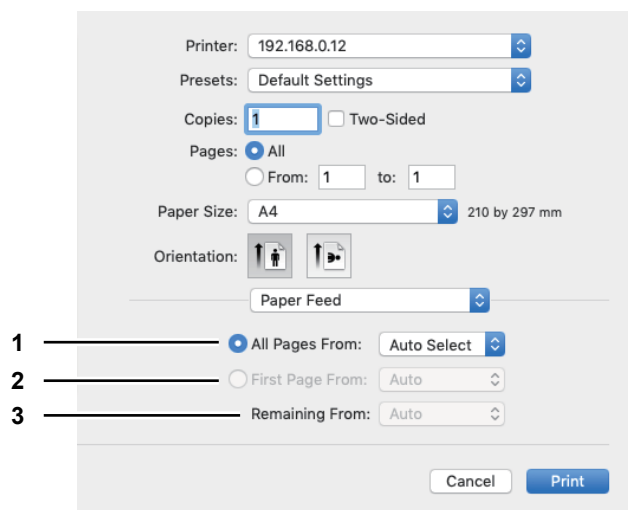

1. Toutes les pages

Activez cette option pour utiliser la même source de papier pour toutes les pages. Vous pouvez choisir la source de papier à utiliser dans la liste déroulante. Lorsque vous sélectionnez l'option [Sélection automatique], le papier est alimenté depuis la cassette dans un format identique à celui d'un original. Lorsque vous sélectionnez l'option [Bypass], placez du papier dans le bypass pour démarrer l'impression.

2. Première page

Activez cette option pour utiliser différentes sources de papier pour la première page et les pages suivantes. Lorsque cette option est sélectionnée, choisissez la source de papier à utiliser pour la première page dans la liste déroulante. Lorsque vous sélectionnez l'option [Sélection automatique], le papier est alimenté depuis la cassette dans un format identique à celui d'un original. Lorsque vous sélectionnez l'option [Bypass], placez du papier dans le bypass pour démarrer l'impression.

3. Pages restantes

Spécifiez la source de papier à utiliser pour les pages restantes lorsque l'option [Première page] est sélectionnée. Lorsque vous sélectionnez l'option [Sélection automatique], le papier est alimenté depuis la cassette dans un format identique à celui d'un original. Lorsque vous sélectionnez l'option [Bypass], placez du papier dans le bypass pour démarrer l'impression.

❑ Page de garde

Dans le menu [Page de garde], vous pouvez sélectionner les options d'impression d'une page de garde. La page de garde inclut des informations telles que l'ID du travail, le titre, le propriétaire de l'impression, la source de l'impression et les données de facturation.

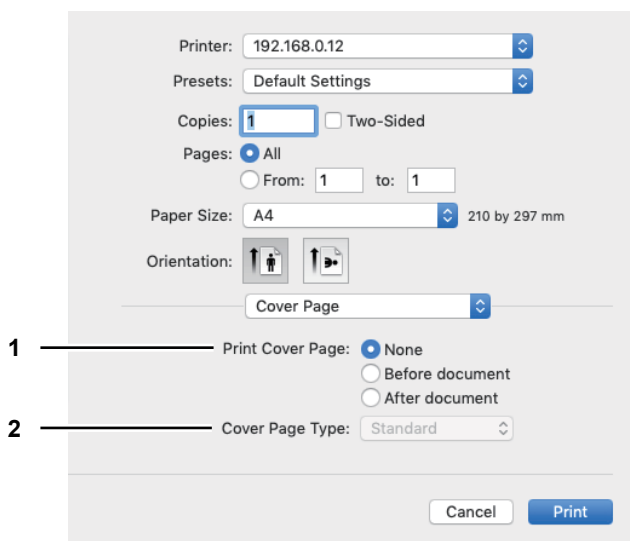

1. Imprimer la page de garde

Sélectionnez une position pour l'impression d'une page de garde.

- **Aucune** — Sélectionnez cette option pour imprimer le document sans page de garde.
- **Avant le document** — Sélectionnez cette option pour imprimer une page de garde avant le document.
- **Après le document** — Sélectionnez cette option pour imprimer une page de garde après le document.

2. Type de page de garde

Lorsque vous sélectionnez l'option [Avant le document] ou [Après le document] dans [Imprimer la page de garde], spécifiez le type de page de garde.

❑ Fonctions d'imprimante

Dans le menu [Fonctions d'imprimante], vous pouvez sélectionner les paramètres suivants depuis le menu [Ensemble de fonctions] et définir les options de contrôle des fonctions d'imprimante.

📖 P.115 "Généralités"

📖 P.115 "Modes d'impression"

📖 P.116 "Modes d'impression CD"

📖 P.117 "Qualité"

Généralités

Vous pouvez définir une source et un type de support, l'impression recto verso et la résolution.

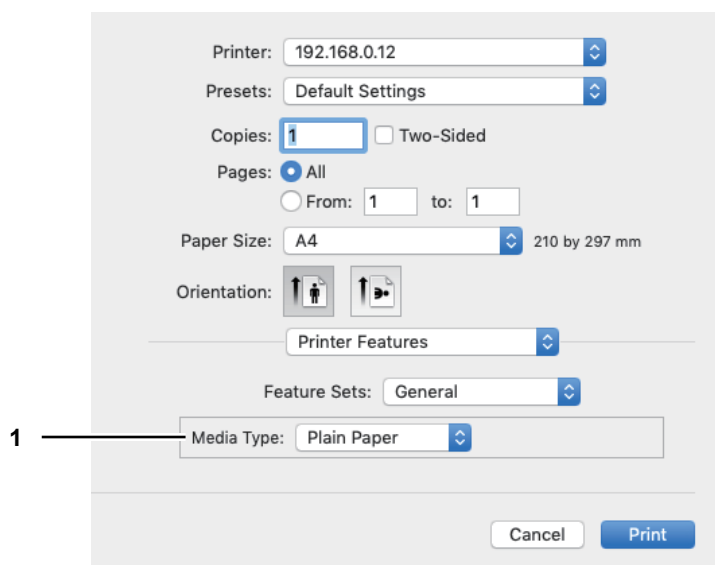

1. Type de support

Sélectionnez un type de support : "Valeur par défaut de l'imprimante", "Papier ordinaire", "Épais", "Épais 1", "Épais 2", "Transparent", "Fin" ou "Enveloppe". Valeur par défaut de l'imprimante est un paramètre par défaut du système.

Modes d'impression

Vous pouvez définir les modes d'impression pour des codes départementaux, des lignes fines, et des impressions sans pages vierges.

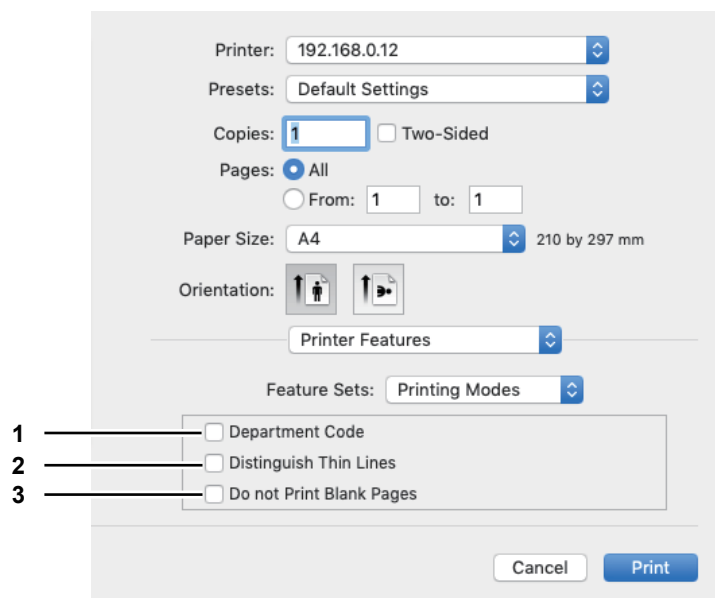

1. Code départemental

Sélectionnez cette option si le système est géré par des codes départementaux spécifiques et que vous avez besoin de l'un de ces codes pour imprimer.

Conseil

Sélectionnez [Modes d'impression CD] et définissez le code départemental dont vous avez besoin pour imprimer.

2. Distinguer lignes fines

Sélectionnez cette option pour imprimer avec précision les lignes fines.

3. Ne pas imprimer les pages vierges

Sélectionnez cette option pour ignorer les pages vierges dans une impression.

Modes d'impression CD

Vous pouvez définir un code départemental pour imprimer des documents. Pour le code départemental nécessaire, consultez votre administrateur.

Conseil

Sélectionnez [Modes d'impression] et définissez [Code départemental] pour imprimer des documents avec le code départemental.

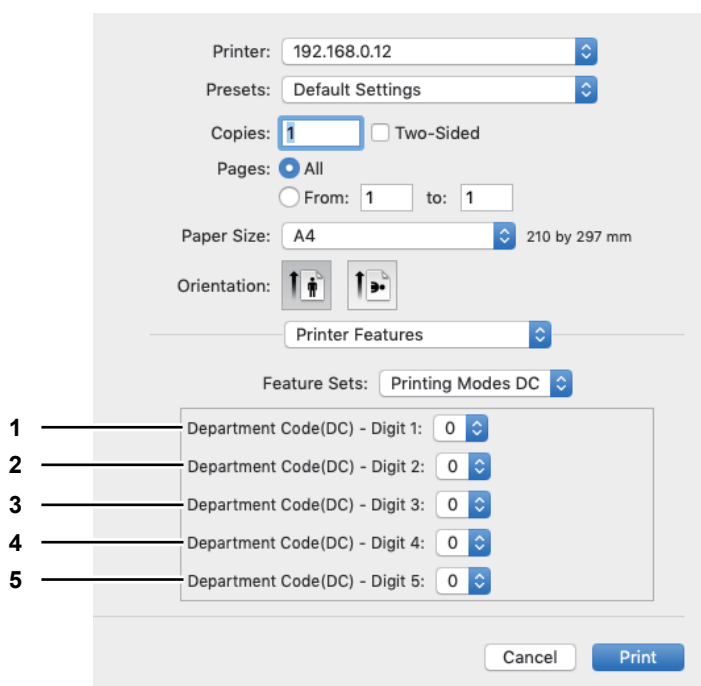

1. Code départemental (CD) - Chiffre 1

Sélectionnez le premier chiffre de votre code départemental entre 0 et 9.

2. Code départemental (CD) - Chiffre 2

Sélectionnez le deuxième chiffre de votre code départemental entre 0 et 9.

3. Code départemental (CD) - Chiffre 3

Sélectionnez le troisième chiffre de votre code départemental entre 0 et 9.

4. Code départemental (CD) - Chiffre 4

Sélectionnez le quatrième chiffre de votre code départemental entre 0 et 9.

5. Code départemental (CD) - Chiffre 5

Sélectionnez le cinquième chiffre de votre code départemental entre 0 et 9.

Qualité

Vous pouvez définir la qualité d'impression.

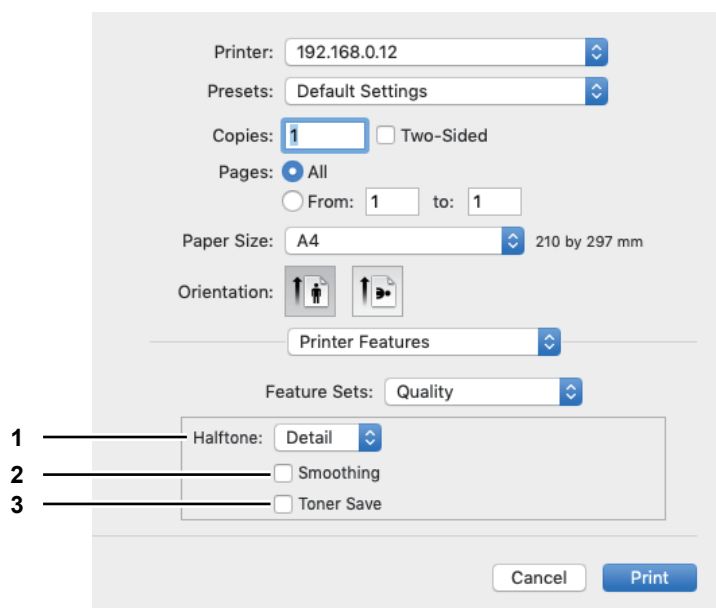

1. Demi-teintes

Cette option permet de définir le mode d'impression des demi-teintes.

- **Détail** — Sélectionnez cette option pour imprimer une demi-teinte en détail.
- **Lisse** — Sélectionnez cette option pour imprimer une demi-teinte avec un effet de lissage.

2. Lissage

Sélectionnez cette option pour lisser le texte et les graphiques lors de l'impression.

3. Economie de toner

Sélectionnez cette option pour économiser le toner pour les impressions.

Remarque

L'option d'économie de toner peut donner une teinte claire aux images imprimées.

FONCTIONS DE SCAN

Numérisation à partir d'une application	120
Procédure de numérisation.....	120
Paramétrage des options de numérisation	122
Options de numérisation.....	122
Numérisation à partir d'un système en réseau	125
Numérisation à partir d'un système relié à un câble USB	125
Utilisation de la fonction Configuration simplifiée	126
Numériser à partir d'e-STUDIO Scan Editor	127
Fonctions d'e-STUDIO Scan Editor	127
Fenêtre d'application	127
Fenêtre pour les images numérisées	132
Définition des préférences	135
Scan vers e-mail	139
Procédure de scan vers e-mail	139
Scan vers fichier	142
Procédure de scan vers fichier	142
Scan vers une mémoire USB	145
Procédure de scan vers une mémoire USB	145
Scan vers mobile	148
Procédure Scan vers mobile.....	148
Paramètres de scan	152
Sélection du mode couleur	152
Sélection de la résolution.....	152
Scan d'originaux recto verso	153
Spécification du format de l'original	153
Numérisation en continu de formats mixtes.....	154
Sélection du mode original	154
Sélection de l'orientation	155
Sélection du taux de compression.....	155
Suppression des pages blanches	156
Ajustement de l'exposition.....	156
Poursuite de la numérisation	157
Définition d'adresses e-mail.....	157
Saisie de caractères	161
Vitesse de scan	162
Utilisation de modèles (scan)	164
Enregistrement des modèles	164
Rappel d'un modèle.....	165

Numérisation à partir d'une application

Le système prend en charge la numérisation à partir des applications compatibles avec TWAIN. TWAIN est la norme qui lie les applications et les scanners qui acquièrent les images. Pour la prise en charge TWAIN, reportez-vous au manuel de votre application.

Conseil

Vous pouvez utiliser la version e-STUDIO Scan Editor fournie avec le système. Elle vous permet de numériser et de modifier des images. Pour plus de détails, reportez-vous à la page suivante :

📖 P.127 "Numériser à partir d'e-STUDIO Scan Editor"

Avant de commencer à scanner avec ce système, assurez-vous d'avoir installé le pilote du scanner. Pour plus d'informations, reportez-vous au **Guide d'installation des logiciels**.

Remarque

Le format original par défaut dépend du système de mesure sur Windows pour le système américain : A4 pour métrique ou LT pour l'Amérique du Nord. Vous pouvez modifier les paramètres par défaut uniquement avant la première exécution après l'installation. Pour plus de détails sur le système de mesure, consultez l'aide Windows.

📖 P.120 "Procédure de numérisation"

■ Procédure de numérisation

Suivez les étapes ci-dessous pour scanner l'original. La section ci-après décrit une opération commune de numérisation sur les applications compatibles avec TWAIN.

1 Placez les originaux.

📖 P.35 "Mise en place des originaux sur la vitre d'exposition"

📖 P.36 "Mise en place des originaux sur le chargeur retourneur automatique de documents"

2 Démarrez votre application compatible avec TWAIN puis exécutez la commande d'acquisition d'image.

Vous devez généralement exécuter la commande d'acquisition d'image dans le menu [Fichier] pour sélectionner ce système. L'emplacement de la commande et la méthode de sélection du scanner dépend de l'application. Consultez le manuel de votre application.

3 Définit les paramètres de numérisation.

- Vous pouvez utiliser diverses options pour scanner l'image originale.

📖 P.122 "Options de numérisation"

- Vous pouvez également ajuster les paramètres de numérisation à l'aide de la fonctionnalité Configuration simplifiée.

📖 P.126 "Utilisation de la fonction Configuration simplifiée"

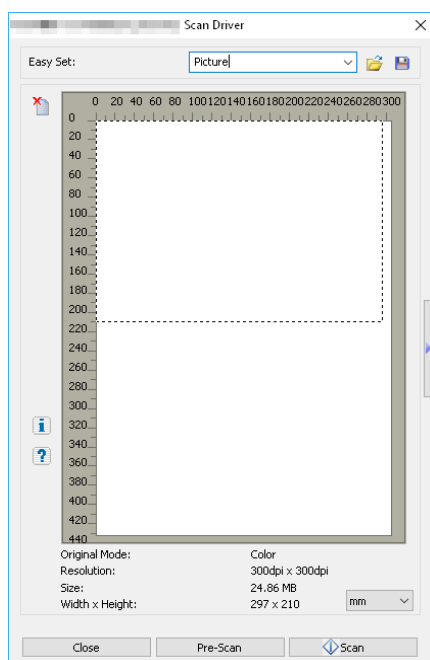

4 Cliquez sur [Pré-scanner] afin de visionner l'original.

Si l'image d'aperçu ne vous convient pas, modifiez les paramètres de numérisation et vérifiez la nouvelle image d'aperçu.

5 Cliquez sur [Scanner] pour scanner l'original.

Lors de la numérisation, vous pouvez l'interrompre en cliquant sur [ANNULER].

Remarque

Lorsque l'écran d'authentification s'affiche, saisissez le code départemental requis pour vous connecter à cet appareil. Pour plus d'informations, contactez votre administrateur.

6 Enregistrez l'image scannée dans votre application.

La commande d'enregistrement dépend de l'application. Vous devez généralement utiliser la commande Enregistrer ou Enregistrer sous dans le menu Fichier. Si nécessaire, modifiez l'image scannée à l'aide des diverses commandes graphiques de votre application.

Paramétrage des options de numérisation

Vous pouvez modifier plusieurs options pour influencer sur le statut de numérisation. Vous pouvez enregistrer différents ensembles d'options dans les fichiers et charger individuellement ceux fréquemment utilisés.

📖 P.122 "Options de numérisation"

📖 P.125 "Numérisation à partir d'un système en réseau"

📖 P.125 "Numérisation à partir d'un système relié à un câble USB"

📖 P.126 "Utilisation de la fonction Configuration simplifiée"

■ Options de numérisation

Les boîtes de dialogue basiques et avancées sont disponibles pour l'opération de scan.

📖 P.122 "Boîte de dialogue de scan de base"

📖 P.123 "Boîte de dialogue de scan avancé"

□ Boîte de dialogue de scan de base

Lorsque vous exécutez la commande d'acquisition d'image, la boîte de dialogue de numérisation de base suivante s'affiche.

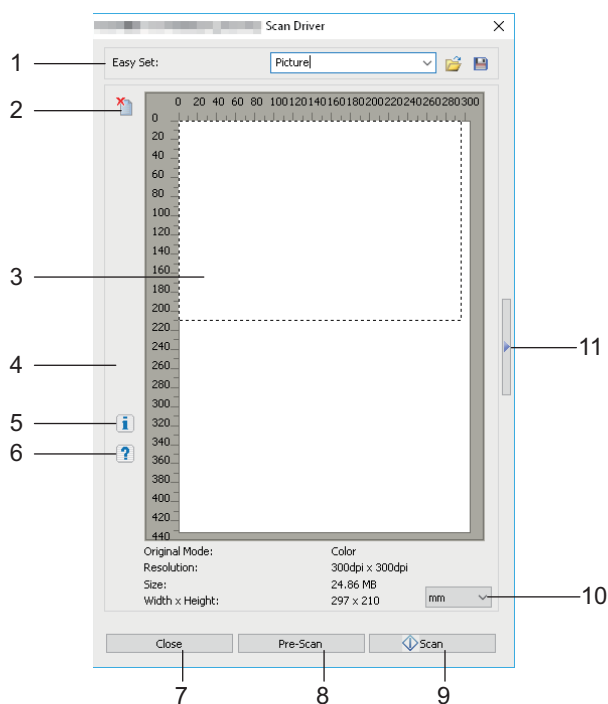

1. Configuration simplifiée

Il est possible d'enregistrer les options de scan.

📖 P.126 "Utilisation de la fonction Configuration simplifiée"

2. 🗑️

Efface l'image d'aperçu.

3. Écran d'aperçu

L'image prénumérisée apparaît. La bordure en pointillés affiche la zone de numérisation ou le format original. Les informations de l'image s'affichent sous l'écran de prévisualisation.

4. 📄





Ouvre la boîte de dialogue permettant de définir le type d'ES de la destination.

📖 P.125 "Numérisation à partir d'un système en réseau"

📖 P.125 "Numérisation à partir d'un système relié à un câble USB"

Conseil

Lorsque vous numérisez des images à l'aide d'une application compatible avec TWAIN, la numérisation avec un système connecté à un réseau est plus longue qu'avec un système à connexion USB (selon l'original et de la résolution).

5.  Affiche les informations sur la version du pilote de scanner.
6.  Affiche les informations d'aide sur ce pilote de scanner.
7. **[Fermer]**
Quitte l'opération de numérisation.
8. **[Pré-Scanner]**
Prénumérise l'original.
9. **[Scan]**
Numérise l'original.
10. **Unité de mesure**
Sélectionnez [pouce], [mm] ou [pixel] pour modifier l'unité de mesure.
11. 
Ouvre la boîte de dialogue de numérisation avancée.
 P.123 "Boîte de dialogue de scan avancé"

❑ Boîte de dialogue de scan avancé

Vous pouvez cliquer sur le triangle orienté vers la droite sur le côté droit de la boîte de dialogue de numérisation de base pour la paramétrer. Les paramètres par défaut sont soulignés.

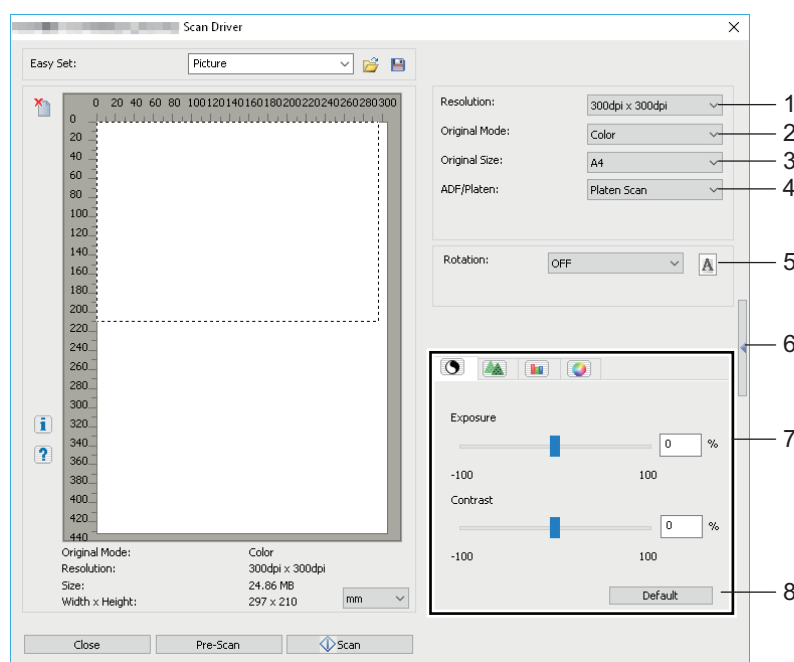

1. **Résolution**
Définit la résolution horizontale et verticale en points par pouce : 150 x 150 dpi, 200 x 200 dpi, 300 x 300 dpi, 400 x 400 dpi, ou 600 x 600 dpi.
2. **Mode original**
Définit le mode original pour s'adapter à l'image originale comme contenant uniquement du texte ou un mélange de texte et de photos : Texte, Texte/Photo, Gris ou Couleur.
3. **Format de l'original**
Définit le format du document original ou la zone de numérisation.
Sélectionnez le format de l'original à partir de la liste déroulante.
Les éléments affichés varient selon les options installées et les destinations.

Conseil

- Lorsque [600 x 600 ppp] est sélectionné dans [Résolution] et que [Couleur] est sélectionné dans [Mode original], seul [A5-R] ou [ST-R] peuvent être sélectionnés.
- Lorsque [400 x 400 ppp] est sélectionné dans [Résolution] et que [Couleur] est sélectionné dans [Mode de l'original], les formats de papier supérieurs à [A4] ou [LT] ne peuvent pas être sélectionnés.

4. ADF/Cache-exposition

Sélectionnez le système sur lequel les originaux sont disposés : **Numérisation recto-verso**, Numérisation ADF, ou Numérisation recto-verso.

Les éléments affichés varient selon les options installées et les destinations.

5. Rotation

Fait pivoter l'image de 90 degrés dans le sens des aiguilles d'une montre, de 90 degrés dans le sens inverse des aiguilles d'une montre, ou de 180 degrés. Cette option prend effet sur l'image à scanner mais pas sur l'image d'aperçu : **OFF**, Droite 90, Gauche 90 ou 180.

6.

Ferme la boîte de dialogue de numérisation avancée et retourne à la boîte de dialogue de numérisation de base.

 P.122 "Boîte de dialogue de scan de base"

7. Onglet [Paramètres avancés]

- Exposition/Contraste

Ajuste l'exposition et le contraste de l'image à l'aide de la barre de défilement ou en modifiant le champ : de -100 (plus clair) à 100 % (plus sombre).

[Contraste] est disponible uniquement si [Gris] ou [Couleur] est sélectionné dans [Mode original].

- Net

Ajuste la netteté de l'image à l'aide de la barre de défilement ou en modifiant le champ : de -2 (plus doux) à 3 % (plus net).

[Net] est disponible uniquement si [Gris] ou [Couleur] est sélectionné dans [Mode original].

- Réglage RVB

Ajuste les valeurs RVB de l'image à l'aide de la barre de défilement ou en modifiant le champ : de -100 à 100 %.

[Réglage RVB] est disponible uniquement si [Gris] ou [Couleur] est sélectionné dans [Mode original].

- Saturation

Ajuste la saturation de l'image à l'aide de la barre de défilement ou en modifiant le champ : de -100 à 100 %.

[Saturation] est disponible uniquement si [Gris] ou [Couleur] est sélectionné dans [Mode original].

8. Valeur par défaut

Rétablit tous les paramètres par défaut.

■ Numérisation à partir d'un système en réseau

- 1 Cliquez sur  dans la boîte de dialogue du menu principal du scan.
- 2 Lorsque la boîte de dialogue [Type ES] s'affiche, sélectionnez [IPv4] ou [IPv6].

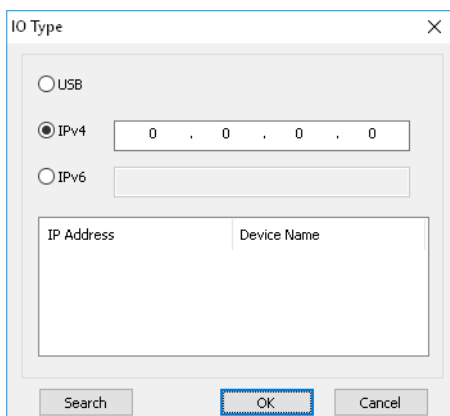

IO Type

USB

IPv4

IPv6

IP Address Device Name

- 3 Cliquez sur [Rechercher] et validez l'adresse IP et le nom de périphérique affichés.

Conseil

Si vous définissez l'adresse IP manuellement, saisissez l'adresse dans la zone de texte.

- 4 Cliquez sur [OK].

■ Numérisation à partir d'un système relié à un câble USB

- 1 Cliquez sur  dans la boîte de dialogue du menu principal du scan.
- 2 Lorsque la boîte de dialogue [Type ES] s'affiche, sélectionnez [USB].

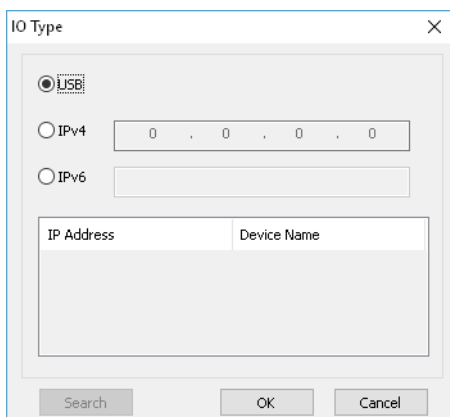

IO Type

USB

IPv4

IPv6

IP Address Device Name

- 3 Cliquez sur [OK].

■ Utilisation de la fonction Configuration simplifiée

Lorsque vous avez défini les paramètres de la numérisation, vous pouvez les enregistrer en tant que fichier de Configuration simplifiée. Cela vous permet de charger un lot de paramètres spécifique sans modifier les paramètres de numérisation à chaque fois.

📖 P.126 "Enregistrement du fichier Configuration simplifiée"

📖 P.126 "Utilisation du fichier Configuration simplifiée"

📖 P.126 "Suppression des fichiers Configuration simplifiée"

□ Enregistrement du fichier Configuration simplifiée

Vous pouvez enregistrer plusieurs fichiers de Configuration simplifiée.

1 Ouvrez la boîte de dialogue de numérisation avancée à partir de votre application.

📖 P.120 "Procédure de numérisation"

2 Définissez les options de numérisation comme vous le souhaitez.

📖 P.122 "Options de numérisation"

3 Cliquez sur en regard du menu Configuration simplifiée.

4 Saisissez un nom de fichier, sélectionnez un dossier dans lequel vous enregistrez le fichier et cliquez sur [Enregistrer].

□ Utilisation du fichier Configuration simplifiée

1 Sélectionnez le fichier Configuration simplifiée prédéfini ou cliquez sur en regard du menu Configuration simplifiée pour sélectionner le fichier approprié.

- Les deux fichiers prédéfinis suivants sont disponibles.

Fichier prédéfini	Résolution	Mode de l'original	Autres options de scan
Image	150 x 150 ppp	Texte/Photo	Paramètres par défaut
Texte	600 x 600 ppp	Text	

- Lorsque la boîte de dialogue Ouvrir s'affiche, sélectionnez le dossier et le fichier Configuration simplifiée, puis cliquez sur [Ouvrir].

2 Cliquez sur [Pré-scanner].

□ Suppression des fichiers Configuration simplifiée

Vous pouvez supprimer les fichiers Configuration simplifiée de la même manière que les fichiers normaux. Localisez le dossier dans lequel vous avez enregistré le fichier Configuration simplifiée, cliquez avec le bouton droit de la souris sur le fichier puis cliquez sur [Supprimer] dans le menu. Cliquez sur [Oui] pour supprimer le fichier. Lorsque vous travaillez dans la fenêtre d'aperçu, cliquez sur l'icône du dossier située à côté du menu Configuration simplifiée afin de pouvoir supprimer le fichier de la même manière. Après avoir supprimé le fichier, cliquez sur [ANNULER] pour fermer la boîte de dialogue.

Numériser à partir d'e-STUDIO Scan Editor

e-STUDIO Scan Editor est une application qui permet de numériser des images avec le système et de les modifier sous Windows. Depuis cette application, vous pouvez utiliser le pilote du scanner pour numériser des images. Cette application s'est également installée lorsque vous avez suivi les étapes basiques d'installation des logiciels tels que le pilote du scanner pour le système. La section ci-après décrit les fonctions d'e-STUDIO Scan Editor.

Pour obtenir des informations détaillées sur la procédure de numérisation, reportez-vous à la page suivante.

 P.120 "Procédure de numérisation"

■ Fonctions d'e-STUDIO Scan Editor

e-STUDIO Scan Editor propose les fonctions suivantes :

- Numérisez une image et enregistrez-la au format PDF, TIFF ou JPEG.
- Numérisez deux images ou plus et enregistrez-les au format PDF ou TIFF.
- Insérez des images dans une fenêtre, qui seront enregistrées au format JPEG, BMP, TIFF, PNG ou PDF.
- Réorganisez les images dans une fenêtre.
- Modifiez des images avec l'application ou ouvrez une autre application pour effectuer les modifications.
- Ouvrez l'application e-mail standard sous Windows et joignez un fichier image à un e-mail.

■ Fenêtre d'application

Vous pouvez ouvrir e-STUDIO Scan Editor depuis le menu [Début] de Windows. La fenêtre d'application suivante s'ouvre et une fenêtre affiche des vignettes ou des images numérisées. Vous pouvez également insérer des fichiers image depuis un dossier en utilisant la fonction glisser-déposer. Sélectionnez des commandes dans la barre de menus ou cliquez sur l'icône de la barre de menus pour utiliser l'application.

 P.128 "Barre de menus"

 P.130 "Barre d'outils"

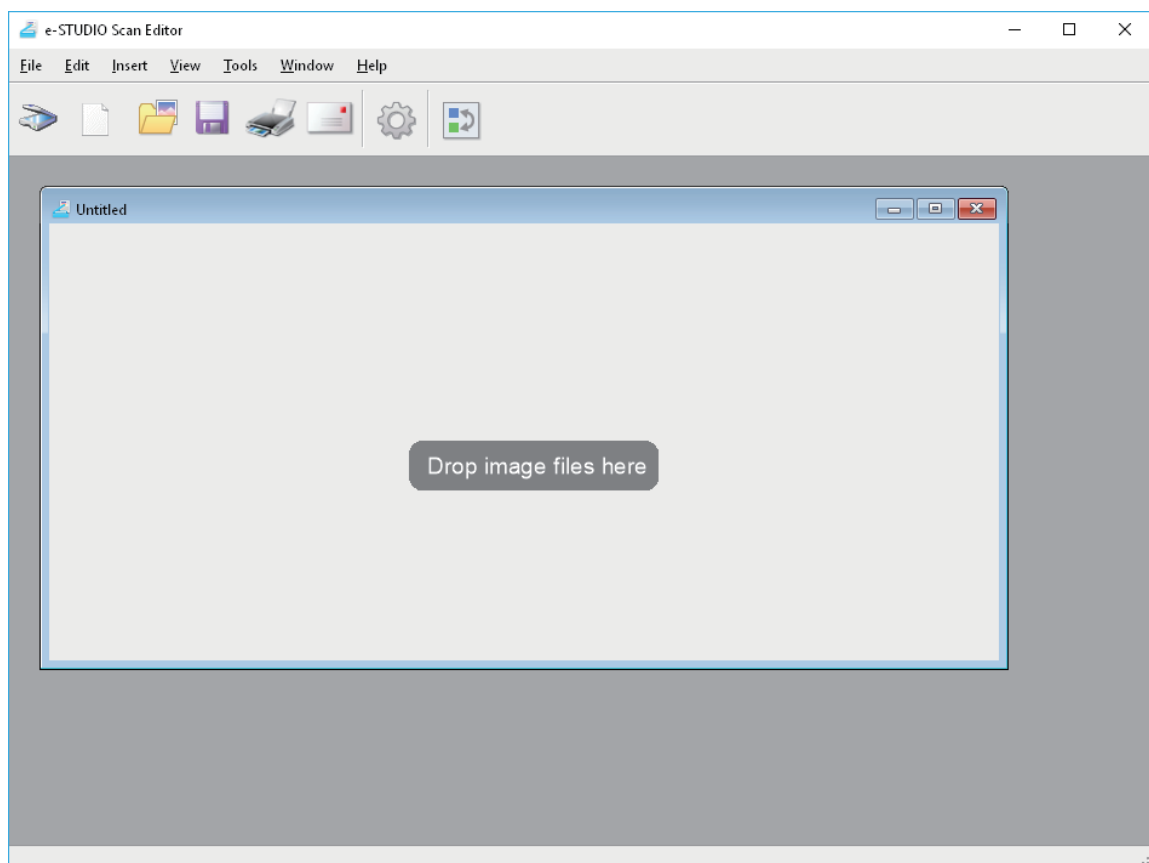

☐ Barre de menus

Les menus suivants sont disponibles sur la barre de menus située en haut de la fenêtre d'application. Vous pouvez sélectionner des commandes depuis ces menus.

- 📖 P.128 "Menu [Fichier]"
- 📖 P.129 "Menu [Edition]"
- 📖 P.129 "Menu [Insérer]"
- 📖 P.129 "[Menu [Affichage]"
- 📖 P.129 "Menu [Outils]"
- 📖 P.130 "Menu [Fenêtre]"
- 📖 P.130 "Menu [Aide]"

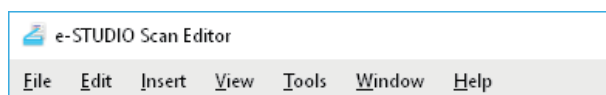

Menu [Fichier]

Vous pouvez sélectionner des commandes pour le traitement des fichiers.

- **Nouv.**
Permet d'ouvrir une nouvelle fenêtre.
- **Ouvrir**
Permet d'ouvrir des fichiers enregistrés avec cette application ou des fichiers enregistrés au format JPEG, BMP, TIFF, PNG ou PDF.
- **Fermer**
Permet de fermer la fenêtre sélectionnée.
- **Enregistrer**
Permet d'enregistrer un fichier. Lorsque vous commencez par enregistrer un fichier, vous pouvez le nommer et le sauvegarder dans le dossier de votre choix. Vous pouvez enregistrer une image au format PDF, TIFF ou JPEG, et deux images ou plus au format PDF ou TIFF.
- **Enregistrer sous**
Permet d'enregistrer le fichier sélectionné sous un autre nom. Vous pouvez enregistrer une image au format PDF, TIFF ou JPEG, et deux images ou plus au format PDF ou TIFF.
- **Envoyer**
Permet d'ouvrir l'application e-mail disponible par défaut sous Windows et de joindre le fichier sélectionné à un e-mail. Vous pouvez sélectionner un format (TIFF ou PDF) pour le fichier joint dans le menu [Envoyer] de la boîte de dialogue [Préférences].
📖 P.137 "Envoyer"
- **Impression**
Permet d'imprimer des images de la fenêtre sélectionnée.
- **Sélectionner le scanner**
Permet de sélectionner le scanner (source TWAIN/pilote) du système. Lorsqu'une boîte de dialogue s'ouvre, vous pouvez sélectionner une source TWAIN dans la liste.

Conseil

- La source TWAIN correcte a été sélectionnée à l'installation. Dans la plupart des cas, il n'est pas nécessaire de sélectionner le scanner une nouvelle fois.
- Si deux sources TWAIN ou plus ont été installées, assurez-vous de sélectionner la source TWAIN correcte pour le système.
- Vous pouvez définir les préférences pour la source TWAIN dans le menu [Scanner] de la boîte de dialogue [Préférences].
📖 P.136 "Scanner"
- **Acquérir**
Permet d'ouvrir le pilote d'impression du scanner pour numériser des images. Les images numérisées s'affichent sous forme de vignettes dans la fenêtre.
📖 P.122 "Paramétrage des options de numérisation"

- **Quitter**
Permet de quitter l'application.

Menu [Edition]

Vous pouvez sélectionner des commandes courantes pour le traitement des images.

- **Annuler**
Permet d'annuler la dernière opération de suppression.
- **Couper**
Permet de couper l'image sélectionnée.
- **Copie**
Copiez l'image sélectionnée.
- **Coller**
Permet de coller l'image coupée ou copiée à l'emplacement de votre choix.
- **Supprimer pages**
Permet de supprimer l'image sélectionnée.
- **Sélectionner tout**
Permet de sélectionner toutes les images d'une fenêtre.

Menu [Insérer]

Vous pouvez sélectionner des commandes pour insérer des images dans une fenêtre.

- **Insérer**
Permet d'insérer des images après l'image sélectionnée ou la dernière image, qui sont sauvegardées au format JPEG, BMP, TIFF, PNG ou PDF.
- **Image numérisée**
Permet de numériser des images et de les insérer après l'image sélectionnée ou la dernière image. Vous pouvez numériser des images depuis le pilote du scanner.
 P.122 "Paramétrage des options de numérisation"



[Menu [Affichage]

Vous pouvez sélectionner des commandes pour afficher ou masquer les barres d'outils et d'état.

- **Barre d'outils**
Permet d'afficher ou de masquer la barre d'outils en haut de la fenêtre d'application. Vous pouvez activer ou désactiver la barre d'outils en cliquant sur la commande pour ajouter ou retirer une coche.
 P.130 "Barre d'outils"
- **Barre d'état**
Permet d'afficher ou de masquer la barre d'état en bas de la fenêtre d'application. Vous pouvez activer ou désactiver la barre d'outils en cliquant sur la commande pour ajouter ou retirer une coche.

Menu [Outils]

Vous pouvez sélectionner des commandes pour ouvrir la boîte de dialogue de réorganisation des images dans une fenêtre, ou définir les préférences pour cette application.

- **Réorganisation des pages**
Permet d'ouvrir la boîte de dialogue [Réorganisation des pages] pour réorganiser des images dans une fenêtre.
 P.134 "Réorganisation des images"
- **Préférences**
Permet d'ouvrir la boîte de dialogue [Préférences] pour définir les préférences pour cette application.
 P.135 "Définition des préférences"

Menu [Fenêtre]

Vous pouvez réorganiser les fenêtres dans la fenêtre d'application.

- **Cascade**
Permet de réorganiser les fenêtres en cascade.
- **Vertical**
Permet de réorganiser les fenêtres à la verticale.
- **Horizontal**
Permet de réorganiser les fenêtres à l'horizontale.
- **Fermer tout**
Permet de fermer toutes les fenêtres.
- **Réorganiser les icônes**
Permet de réduire et de réorganiser les icônes des fenêtres.

Menu [Aide]

Vous pouvez sélectionner les commandes pour afficher l'aide ou la fenêtre d'informations de cette application.

- **Table des matières**
Permet d'ouvrir la fenêtre d'aide de l'application.
- **À propos de**
Ouvrez la fenêtre d'informations de l'application.

☐ Barre d'outils

Les icônes d'outils suivants sont disponibles sur la barre d'outils située sous la barre de menus, en haut de la fenêtre d'application.

Conseil

Vous pouvez afficher ou masquer la barre d'outils avec la fonction [Barre d'outils] du menu [Affichage].

📖 P.129 "[Menu [Affichage]]"

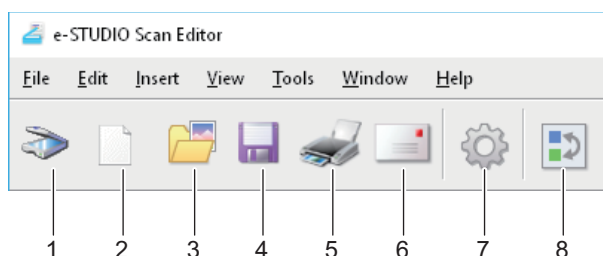

1. **Acquérir**

Permet de numériser des images. Lorsque vous cliquez sur cette icône, l'application lance immédiatement la numérisation ou ouvre le pilote du scanner. Vous pouvez définir l'action sur [Scanner] dans la boîte de dialogue [Préférences].

📖 P.122 "Paramétrage des options de numérisation"

📖 P.136 "Scanner"

2. **Nouv.**

Permet d'ouvrir une nouvelle fenêtre.

3. **Ouvrir**

Permet d'ouvrir des fichiers enregistrés avec cette application ou des fichiers enregistrés au format JPEG, BMP, TIFF, PNG ou PDF.

4. **Enregistrer**

Permet d'enregistrer un fichier. Lorsque vous commencez par enregistrer un fichier, vous pouvez le nommer et le sauvegarder dans le dossier de votre choix. Vous pouvez enregistrer une image au format PDF, TIFF ou JPEG, et deux images ou plus au format PDF ou TIFF.

5.  Impression

Permet d'imprimer des images de la fenêtre sélectionnée. Lorsque vous cliquez sur cette icône, l'application lance immédiatement l'impression ou ouvre la boîte de dialogue d'impression. Vous pouvez définir l'action sur [Impression] dans la boîte de dialogue [Préférences].

 P.135 "Impression"

6.  Envoyer

Permet de joindre le fichier sélectionné à un e-mail. Vous pouvez sélectionner un format (TIFF ou PDF) pour le fichier joint dans le menu [Envoyer] de la boîte de dialogue [Préférences].

 P.137 "Envoyer"

7.  Préférences

Permet d'ouvrir la boîte de dialogue [Préférences] pour définir les préférences pour cette application.

 P.135 "Définition des préférences"

8.  Réorganisation les pages

Permet d'ouvrir la boîte de dialogue [Réorganisation des pages] pour réorganiser des images dans une fenêtre.

 P.134 "Réorganisation des images"

■ Fenêtre pour les images numérisées

Une image numérisée apparaît sous forme de vignette dans une fenêtre. Lorsque deux images ou plus sont numérisées, elles apparaissent dans une seule fenêtre. Vous pouvez sélectionner une vignette et des commandes dans le menu contextuel, modifier des images et les réorganiser dans la fenêtre.

📖 P.132 "Menu contextuel"

📖 P.133 "Retoucher une image"

📖 P.134 "Réorganisation des images"

□ Menu contextuel

Lorsque vous faites un clic droit sur une vignette, le menu contextuel apparaît, vous permettant de sélectionner les commandes suivantes dans le menu.

- **Couper, Copier, Coller, Supprimer**

Permet de couper, copier et coller une image. Lorsque vous faites un clic droit sur une vignette et sélectionnez [Couper] ou [Copier] dans le menu, vous pouvez couper ou copier l'image sélectionnée, puis sélectionner [Coller] pour la coller à l'emplacement de votre choix, comme suit : Lorsque vous faites un clic droit sur une vignette et sélectionnez [Supprimer] dans le menu, vous pouvez supprimer l'image sélectionnée.

- **Insérer fichier**

Permet d'ouvrir une boîte de dialogue pour sélectionner une image et l'insérer dans la fenêtre en cours. Vous pouvez insérer des images enregistrées au format JPEG, BMP, TIFF, PNG ou PDF.

Conseil

- Vous pouvez déplacer des images pour les insérer dans une fenêtre à l'aide de la fonction glisser-déposer.
- Vous pouvez également insérer une image en sélectionnant [Insérer] dans le menu [Insérer] de la barre de menus.

- **Insérer image numérisée**

Permet de numériser des images et de les insérer dans la fenêtre en cours. Lorsque vous sélectionnez [Insérer image numérisée], l'application lance immédiatement la numérisation ou ouvre le pilote du scanner. Vous pouvez définir l'action sur [Scanner] dans la boîte de dialogue [Préférences].

📖 P.122 "Paramétrage des options de numérisation"

📖 P.136 "Scanner"

Conseil



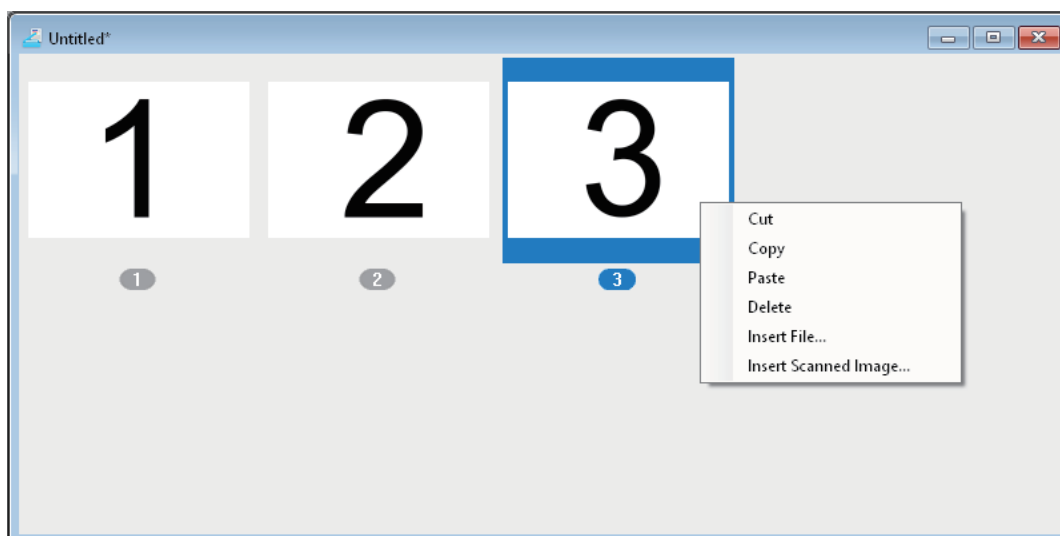





Vous pouvez également numériser et insérer des images en sélectionnant [Image numérisée] dans le menu [Insérer] de la barre de menus.



❑ Retoucher une image

Lorsque vous faites un double clic sur une vignette, une fenêtre d'édition s'ouvre. Vous pouvez modifier l'image en utilisant les icônes suivantes en bas de la fenêtre d'édition. Cliquez sur l'icône [Page précédente], l'icône [Page suivante] ou le bouton Fermer pour enregistrer l'image modifiée.



1.  **Page précédente**
Permet d'afficher l'image précédente dans une fenêtre.
2.  **Page suivante**
Permet d'afficher l'image suivante dans une fenêtre.
3.  **Rotation de 90 degrés vers la droite**
Permet de faire pivoter une image de 90 degrés vers la droite.
4.  **Rotation de 90 degrés vers la gauche**
Permet de faire pivoter une image de 90 degrés vers la gauche.
5.  **Incliner**
Permet d'incliner une image en biais. Vous pouvez sélectionner cette action pour confirmer l'opération ou l'exécuter sans confirmation dans les [Options de l'éditeur] de la boîte de dialogue [Préférences].
 P.138 "Options de l'éditeur"
6.  **Inverser**
Permet de retourner une image en inversant son orientation.
7.  **Miroir**
Permet d'inverser une image à l'horizontale.

8.  **Zoom avant**

Permet d'effectuer un zoom avant sur une image.

9.  **Zoom arrière**

Permet d'effectuer un zoom arrière sur une image.

10.  **Ajuster à la largeur**

Permet d'ajuster une image à la largeur de la fenêtre.

11.  **Ajustement optimal**

Permet d'ajuster une image dans la fenêtre.

12.  **Modifier la page**

Permet d'ouvrir une image dans une autre application pour la modifier. Vous pouvez sélectionner cette application dans les [Options de l'éditeur] de la boîte de dialogue [Préférences].

 P.138 "Options de l'éditeur"

Conseil

Par défaut, vous pouvez ouvrir des images dans "Paint", une application standard de Windows.

13.  **Supprimer la page**

Permet de supprimer l'image en cours.

Réorganisation des images

Vous pouvez réorganiser des images de deux façons :

- Déplacez une vignette vers l'emplacement de votre choix dans une fenêtre au moyen de la fonction glisser-déposer.
- Sélectionnez une fenêtre puis [Réorganisation des pages] dans le menu [Outils]. La boîte de dialogue [Réorganisation des pages] apparaît, vous permettant de disposer les images de la façon suivante :
 - Sélectionnez une image et cliquez sur [Déplacer vers le haut] pour la déplacer vers la position précédente.
 - Sélectionnez une image et cliquez sur [Déplacer vers le bas] pour la déplacer vers la position suivante.
 - Sélectionnez une image et cliquez sur [Supprimer] pour la supprimer.
 - Cliquez sur [Réinitialiser] pour annuler l'opération effectuée dans cette boîte de dialogue.
 - Cliquez sur [OK] pour compléter l'opération ci-dessus et fermer cette boîte de dialogue.
 - Cliquez sur [Annuler] pour annuler l'opération ci-dessus et fermer cette boîte de dialogue.

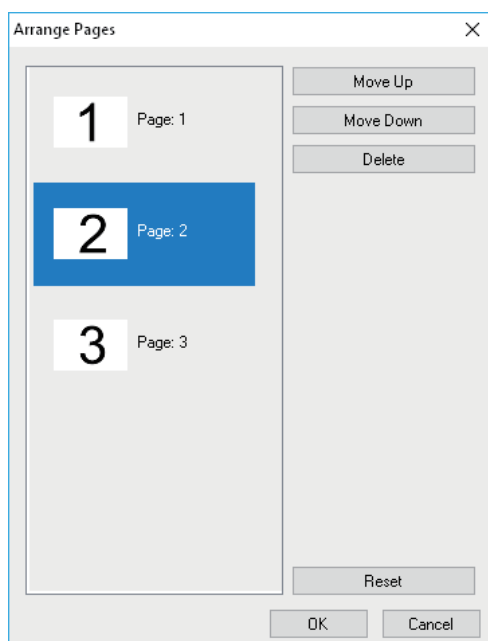

■ Définition des préférences

Vous pouvez définir les préférences pour utiliser les fonctions basiques d'e-STUDIO Scan Editor. Sélectionnez les [Préférences] du menu [Outils] ou cliquez sur l'icône [Préférences] de la barre d'outils pour ouvrir la boîte de dialogue [Préférences]. Cliquez sur les icônes en haut de la boîte de dialogue pour définir les fonctions suivantes.

📖 P.135 "Impression"

📖 P.136 "Scanner"

📖 P.137 "Envoyer"

📖 P.138 "Options de l'éditeur"

□ Impression

Vous pouvez définir les fonctions d'impression suivantes dans [Impression].

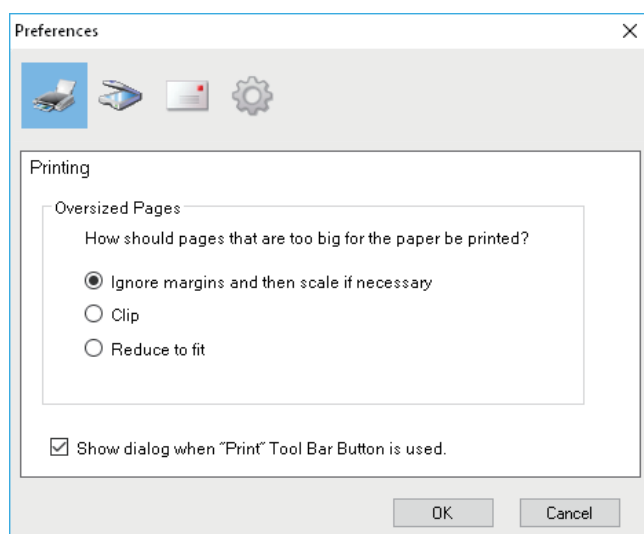

- **Pages surdimensionnées**

Permet de sélectionner l'une des options suivantes pour imprimer des pages trop grandes pour le papier.

- **Ignorer les marges puis mettre à l'échelle si nécessaire**

Permet d'ignorer les marges autour d'une image et de mettre à l'échelle pour ajuster au papier si nécessaire.

- **Découper**

Permet de découper une image à imprimer sur le papier.

- **Réduire pour ajuster à la taille**

Permet de réduire une image à imprimer sur le papier.

- **Afficher une boîte de dialogue en cas d'utilisation du bouton "Imprimer".**

Permet de définir l'action à effectuer lorsque vous cliquez sur l'icône [Imprimer] de la barre d'outils. Cochez la case pour ouvrir la boîte de dialogue Imprimer. Cliquez pour décocher la case et lancer immédiatement l'impression sans ouvrir la boîte de dialogue Imprimer.

Scanner

Vous pouvez définir les fonctions de scan suivantes dans [Scanner].

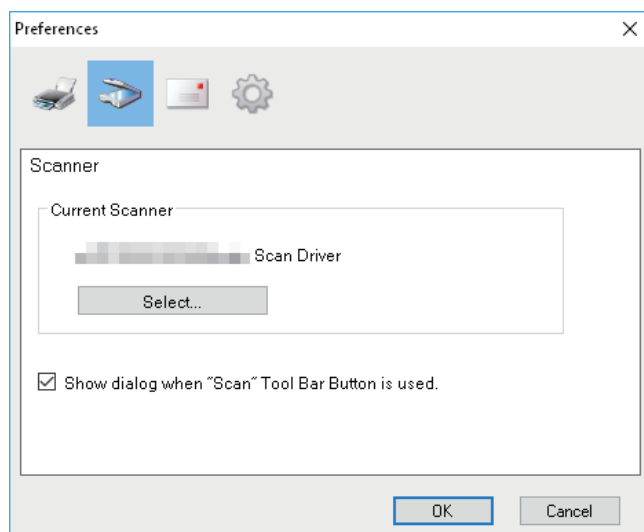

- **Scanner en cours**

Permet d'afficher le scanner actif (source TWAIN/pilote). Lorsque vous cliquez sur [Sélectionner], la boîte de dialogue s'ouvre pour sélectionner l'une des sources de la liste.

Conseil

- La source TWAIN correcte a été sélectionnée à l'installation. Dans la plupart des cas, il n'est pas nécessaire de sélectionner le scanner une nouvelle fois.
 - Si deux sources TWAIN ou plus ont été installées, assurez-vous de sélectionner la source TWAIN correcte pour le système.
 - Vous pouvez également sélectionner une source TWAIN en sélectionnant [Sélectionner le scanner] dans le menu [Fichier].
- **Afficher une boîte de dialogue en cas d'utilisation du bouton "Imprimer".**
Permet de définir l'action à effectuer lorsque vous cliquez sur l'icône [Acquérir] de la barre d'outils ou que vous sélectionnez [Insérer image numérisée] dans le menu contextuel. Cochez la case pour ouvrir le pilote de scanner. Cliquez pour décocher la case et lancer immédiatement la numérisation sans ouvrir le pilote de scanner.

□ Envoyer

Vous pouvez définir les fonctions de messagerie suivantes dans [Envoyer].

Remarque

La commande Envoyer n'est pas disponible selon la version de Windows.

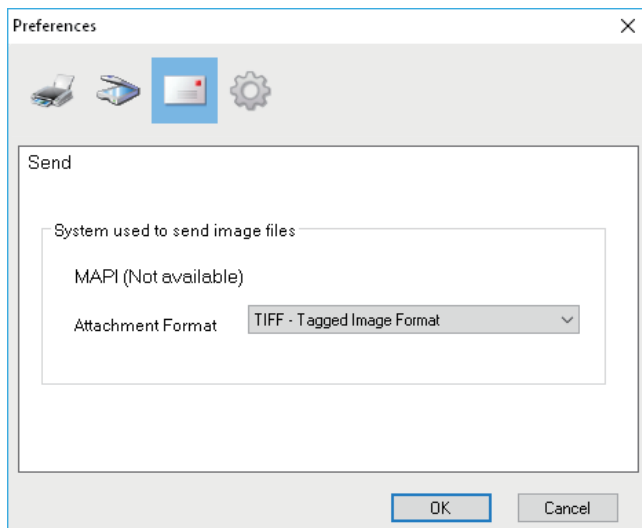

- **Système utilisé pour envoyer des fichiers image**

Permet d'afficher une application e-mail. Lorsque vous sélectionnez [Envoyer] dans le menu [Fichier] ou que vous cliquez sur l'icône [Envoyer] de la barre d'outils, vous pouvez joindre un fichier à un e-mail et l'envoyer avec l'application sélectionnée.

Conseil

Le nom de la messagerie définie comme programme par défaut de Windows s'affiche.

- **Format de pièce jointe**

Permet de sélectionner le format TIFF ou PDF d'un fichier joint à un e-mail.

Options de l'éditeur

Vous pouvez définir les fonctions d'édition suivantes dans [Options de l'éditeur].

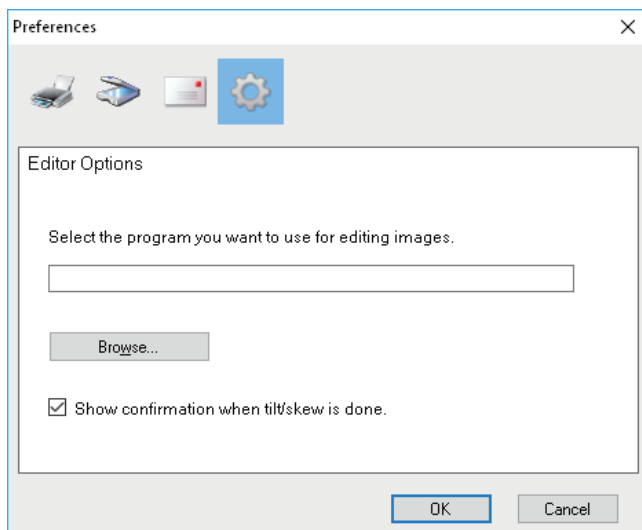

- **Sélectionnez le programme à utiliser pour la modification d'images.**
Permet d'afficher une application pour modifier des images. Lorsque vous cliquez sur [Parcourir], la boîte de dialogue s'ouvre pour sélectionner une application pour modifier des images. Vous pouvez entrer un chemin vers l'application directement dans le champ. Lorsque vous cliquez sur l'icône [Modifier la page] dans une fenêtre d'édition, vous pouvez ouvrir et modifier l'image dans l'application sélectionnée.
- **Affiche un message de confirmation lorsque l'inclinaison est terminée.**
Permet de définir l'action à effectuer lorsque vous cliquez sur l'icône [Incliner] d'une fenêtre d'édition. Cochez cette case pour qu'un message de confirmation s'affiche avant d'incliner une image. Cliquez pour décocher la case et incliner immédiatement la numérisation sans confirmation.

Scan vers e-mail

La fonction de scan vers e-mail permet d'envoyer des scans à des adresses e-mail spécifiées. L'image du document numérisé est convertie au format PDF, TIFF ou JPEG et envoyée par e-mail sous forme de pièce jointe.

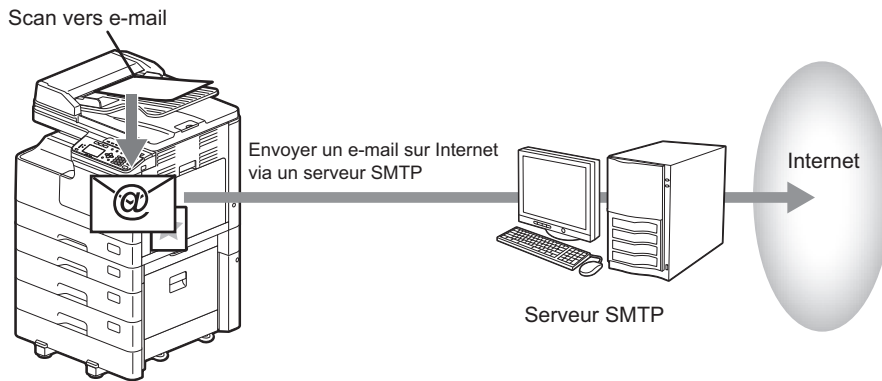

■ Procédure de scan vers e-mail

1 Placez les originaux.

Conseil

- Pour le placement des originaux, consultez les pages ci-dessous.
📖 P.35 "Copie d'originaux"
 - Lorsqu'un original est placé dans le Chargeur retourneur automatique de documents (RADF) pour être numérisé, ses dimensions sont automatiquement détectées quels que soient les paramètres spécifiés dans "FORMAT DE L'ORIGINAL".
 - Les originaux suivants peuvent être scannés.
 - Format A/B : A4, A3, A5-R, B5, B5-R, B4, A4-R et FOLIO*
 - Format LT : LT, LD, LT-R, LG, ST-R, COMP, 13"LG* et 8.5"SQ*
 - Format K : 8K, 16K et 16K-R
- * : Uniquement lorsque l'original est placé sur la vitre d'exposition.

2 Appuyez sur [SCAN].

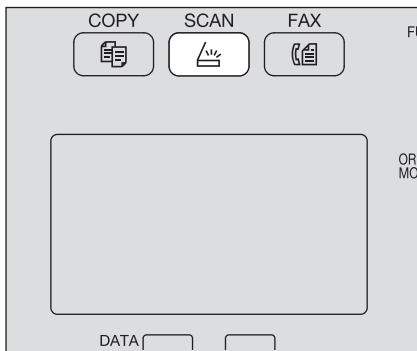

3 Appuyez sur ▾ ou ▲ pour sélectionner "E-MAIL" et appuyez sur ▷.

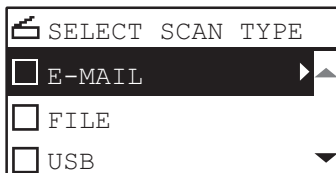

4 Appuyez sur ▾ ou ▲ pour sélectionner "ADRESSE" et appuyez sur ▷.

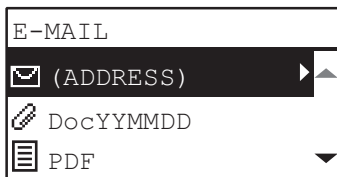

5 Appuyez sur ▾ ou ▲ pour sélectionner "A (ADRESSE)" ou "CC (ADRESSE)", puis appuyez sur ▷.

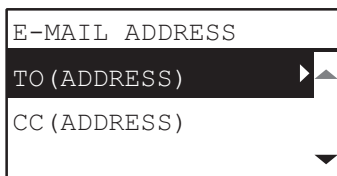

6 Choisissez l'adresse dans l'agenda téléphonique ou saisissez-la manuellement.

P.157 "Définition d'adresses e-mail"

P.161 "Saisie de caractères"

7 Appuyez sur la touche ◀ pour revenir à l'écran "E-MAIL".

8 Sélectionnez l'élément à l'aide de ▾ ou ▲, appuyez sur ▷, et définissez les paramètres de scan de votre choix.

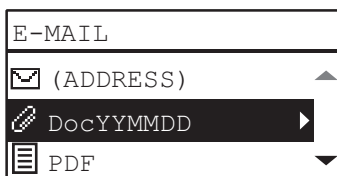

Conseil

Les paramètres disponibles pour Scan vers e-mail sont les suivants :

Fonctions de menu	Paramètres		Description
NOM DE FICHER(MAX128)	-		Les noms de fichiers initiaux peuvent être modifiés. P.161 "Saisie de caractères"
FORMAT DE FICHER	PDF	MULTIPLE	Ce paramètre permet de stocker les numérisations sous forme de fichier PDF. Sélectionnez [MULTIPLE] pour enregistrer plusieurs pages dans un seul fichier. Sélectionnez [SIMPLE] pour enregistrer chaque page sous forme de fichier simple.
		RECTO	
	TIFF	MULTIPLE	Ce paramètre permet de stocker les numérisations sous forme de fichier TIFF. Sélectionnez [MULTIPLE] pour enregistrer plusieurs pages dans un seul fichier. Sélectionnez [SIMPLE] pour enregistrer chaque page sous forme de fichier simple.
RECTO			
	JPEG		Ce paramètre permet de stocker les numérisations sous forme de fichier JPEG. Ce paramètre n'est pas disponible lorsque le "MODE COULEUR" est défini sur "NOIR".
TAILLE MESSAGE	AUCUNE, 64, 128, 256, 512, 1024, 2048		Ce paramètre permet de numériser les données à la taille de fichier sélectionné et les envoie séparément.

Pour définir d'autres paramètres, reportez-vous à la section suivante.

P.152 "Paramètres de scan"

9 Appuyez sur [DÉBUT].

10 Si vous avez un autre original à numériser, placez-le.

- Lorsque vous placez des originaux sur le chargeur retourneur automatique de documents (RADF), sélectionnez "NUM. SUIVANT" à l'aide de la touche ▽ ou △ et appuyez sur [OK]. Uniquement si l'option CONTINUER LE SCAN est activée :
- Lorsque vous placez un original sur la vitre d'exposition, sélectionnez "NUM. PAGE SUIVANTE" à l'aide de la touche ▽ ou △ et appuyez sur [OK].

Chargeur retourneur automatique
de documents

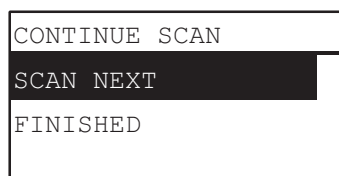

Vitre d'exposition

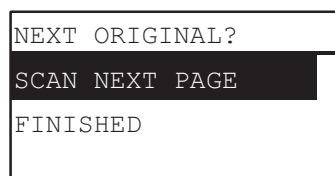

Conseil

Répétez l'étape 10 jusqu'à ce que tous les originaux soient numérisés.

11 Si vous n'avez plus d'originaux à numériser, sélectionnez "TERMINE" à l'aide de la touche ▽ ou △. Appuyez sur la touche [OK] pour stocker les originaux.

Remarque

Si les originaux restent sur chargeur retourneur automatique de documents après avoir appuyé sur [TERMINER] à l'écran CONTINUER LE SCAN, retirez tous les originaux. Si vous ne les retirez pas, un bourrage papier peut se produire.

Scan vers fichier

Scan vers fichier permet de stocker des scans sous forme de fichiers PDF, TIFF ou JPEG dans un dossier réseau. A partir de ces dossiers, vous pouvez copier les données enregistrées et les utiliser sur votre ordinateur. Si vous choisissez de stocker vos scans dans le dossier réseau, le type de système d'exploitation, tel que Windows ou Macintosh, importe peu ; vous pouvez enregistrer les données dans n'importe quel dossier réseau accessible par FTP ou SMB.

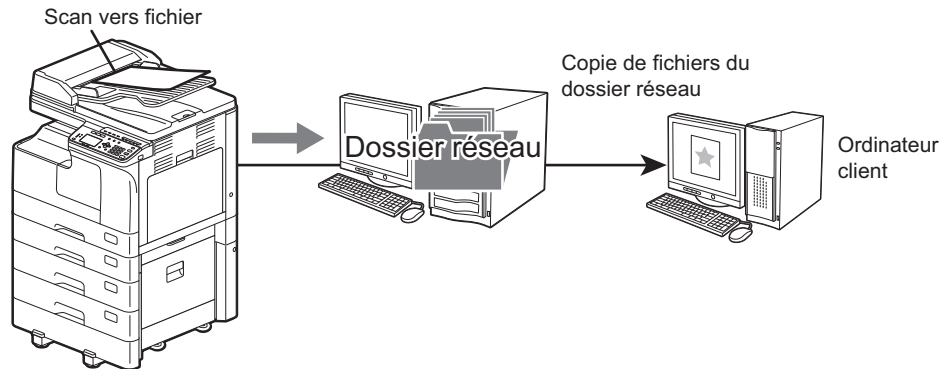

■ Procédure de scan vers fichier

Remarque

- L'administrateur réseau doit effectuer certains paramétrages pour le stockage des données numérisées sur les ordinateurs clients. Pour plus d'informations, reportez-vous au **Guide de TopAccess**.
- Il est recommandé de sauvegarder les données stockées dans le dossier partagé.
- Supprimez les documents inutiles du dossier partagé.

1 Placez les originaux.

Conseil

- Pour le placement des originaux, consultez les pages ci-dessous.
📖 P.35 "Copie d'originaux"
 - Lorsqu'un original est placé dans le Chargeur retourneur automatique de documents (RADF) pour être numérisé, ses dimensions sont automatiquement détectées quels que soient les paramètres spécifiés dans "FORMAT DE L'ORIGINAL".
 - Les originaux suivants peuvent être scannés.
 - Format A/B : A4, A3, A5-R, B5, B5-R, B4, A4-R et FOLIO*
 - Format LT : LT, LD, LT-R, LG, ST-R, COMP, 13"LG* et 8.5"SQ*
 - Format K : 8K, 16K et 16K-R
- * : Uniquement lorsque l'original est placé sur la vitre d'exposition.

2 Appuyez sur [SCAN].

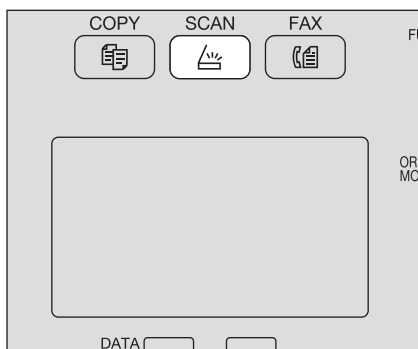

3 Appuyez sur ▾ ou ▲ pour sélectionner "FICHIER" et appuyez sur ▷.

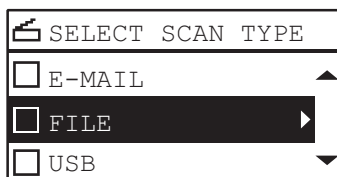

4 Appuyez sur ▾ ou ▲ pour sélectionner "DISTANT 1" ou "DISTANT 2" et appuyez sur ▷.

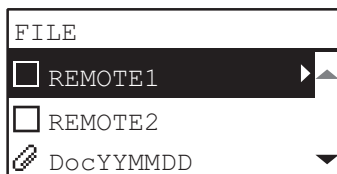

5 Sélectionnez l'élément à l'aide de ▾ ou ▲, appuyez sur ▷, et définissez les paramètres de scan de votre choix.

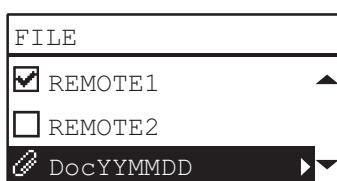

Conseil

Les paramètres disponibles pour Scan vers fichier sont les suivants :

Fonctions de menu	Paramètres		Description
NOM DE FICHIER(MAX128)	-		Les noms de fichiers initiaux peuvent être modifiés. 📖 P.161 "Saisie de caractères"
FORMAT DE FICHIER	PDF	MULTIPLE	Ce paramètre permet de stocker les numérisations sous forme de fichier PDF. Sélectionnez [MULTIPLE] pour enregistrer plusieurs pages dans un seul fichier. Sélectionnez [SIMPLE] pour enregistrer chaque page sous forme de fichier simple.
		RECTO	
	TIFF	MULTIPLE	Ce paramètre permet de stocker les numérisations sous forme de fichier TIFF. Sélectionnez [MULTIPLE] pour enregistrer plusieurs pages dans un seul fichier. Sélectionnez [SIMPLE] pour enregistrer chaque page sous forme de fichier simple.
		RECTO	
	JPEG		Ce paramètre permet de stocker les numérisations sous forme de fichier JPEG. Ce paramètre n'est pas disponible lorsque le "MODE COULEUR" est défini sur "NOIR".

Pour définir d'autres paramètres, reportez-vous à la section suivante.

📖 P.152 "Paramètres de scan"

6 Appuyez sur [DÉBUT].

7 Si vous avez un autre original à numériser, placez-le.

- Lorsque vous placez des originaux sur le chargeur retourneur automatique de documents (RADF), sélectionnez "NUM. SUIVANT" à l'aide de la touche ▽ ou △ et appuyez sur [OK]. Uniquement si l'option CONTINUER LE SCAN est activée :
- Lorsque vous placez un original sur la vitre d'exposition, sélectionnez "NUM. PAGE SUIVANTE" à l'aide de la touche ▽ ou △ et appuyez sur [OK].

Chargeur retourneur automatique
de documents

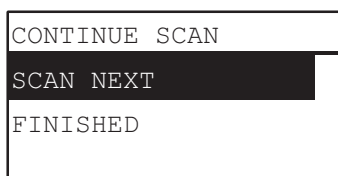

Vitre d'exposition

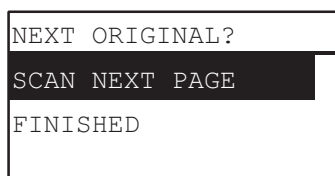

Conseil

Répétez l'étape 7 jusqu'à ce que tous les originaux soient numérisés.

8 Si vous n'avez plus d'originaux à numériser, sélectionnez "TERMINE" à l'aide de la touche ▽ ou △. Appuyez sur la touche [OK] pour stocker les originaux.

Remarque

Si les originaux restent sur chargeur retourneur automatique de documents après avoir appuyé sur [TERMINER] à l'écran CONTINUER LE SCAN, retirez tous les originaux. Si vous ne les retirez pas, un bourrage papier peut se produire.

Scan vers une mémoire USB

La fonction Scan vers USB permet d'enregistrer des images numérisées sous forme de fichiers PDF, TIFF ou JPEG sur un dispositif de stockage USB.

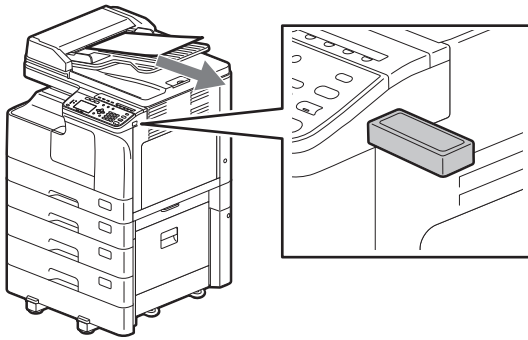

5

FONCTIONS DE SCAN

■ Procédure de scan vers une mémoire USB

Remarque

Les périphériques de stockage USB doivent satisfaire aux conditions requises ci-dessous. Certains périphériques de stockage USB peuvent toutefois ne pas être utilisés avec le système même si les conditions requises ci-dessous sont satisfaites.

- Format FAT16 ou FAT32
- Partition unique (les périphériques de stockage USB dotés de plusieurs partitions ne sont pas pris en charge)

1 Placez les originaux.

Conseil

- Pour le placement des originaux, consultez les pages ci-dessous.
📖 P.35 "Copie d'originaux"
 - Lorsqu'un original est placé dans le Chargeur retourneur automatique de documents (RADF) pour être numérisé, ses dimensions sont automatiquement détectées quels que soient les paramètres spécifiés dans "FORMAT DE L'ORIGINAL".
 - Les originaux suivants peuvent être scannés.
 - Format A/B : A4, A3, A5-R, B5, B5-R, B4, A4-R et FOLIO*
 - Format LT : LT, LD, LT-R, LG, ST-R, COMP, 13"LG* et 8.5"SQ*
 - Format K : 8K, 16K et 16K-R
- * Uniquement lorsque l'original est placé sur la vitre d'exposition.

2 Appuyez sur [SCAN].

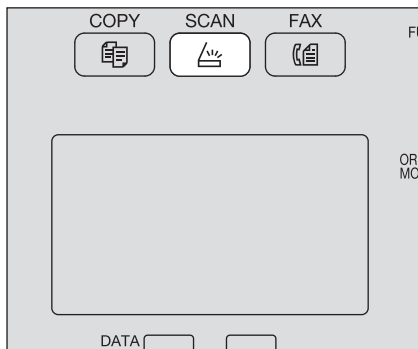

- 3** Pour enregistrer des scans sur un périphérique de stockage USB, connectez ce dernier au système et patientez quelques secondes.

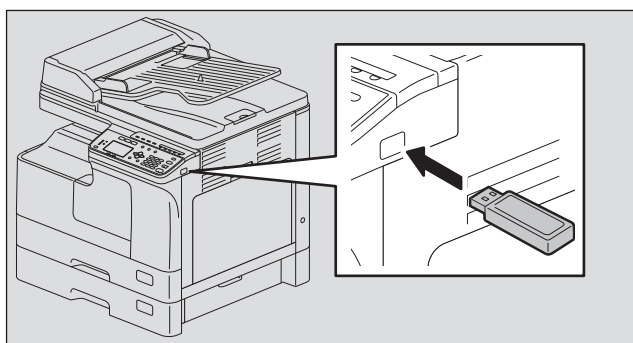

- 4** Appuyez sur ∇ ou \triangle pour sélectionner "USB" puis appuyez sur [OK].

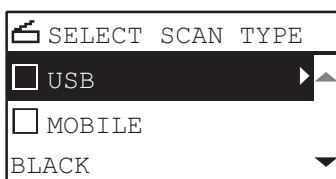

- 5** Appuyez sur \triangleright puis définissez les paramètres de scan comme il convient.

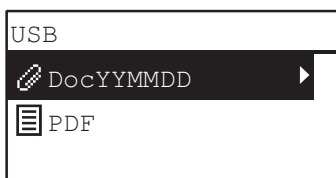

Conseil

Les paramètres disponibles pour le scan vers une mémoire USB sont les suivants :

Fonctions de menu	Paramètres		Description
NOM DE FICHIER(MAX128)	-		Les noms de fichiers initiaux peuvent être modifiés. 📖 P.161 "Saisie de caractères"
FORMAT DE FICHIER	PDF	MULTIPLE	Ce paramètre permet de stocker les numérisations sous forme de fichier PDF. Sélectionnez [MULTIPLE] pour enregistrer plusieurs pages dans un seul fichier. Sélectionnez [SIMPLE] pour enregistrer chaque page sous forme de fichier simple.
		RECTO	
	TIFF	MULTIPLE	Ce paramètre permet de stocker les numérisations sous forme de fichier TIFF. Sélectionnez [MULTIPLE] pour enregistrer plusieurs pages dans un seul fichier. Sélectionnez [SIMPLE] pour enregistrer chaque page sous forme de fichier simple.
		RECTO	
	JPEG		Ce paramètre permet de stocker les numérisations sous forme de fichier JPEG. Ce paramètre n'est pas disponible lorsque le "MODE COULEUR" est défini sur "NOIR".

Pour définir d'autres paramètres, reportez-vous à la section suivante.

📖 P.152 "Paramètres de scan"

6 Appuyez sur [DÉBUT].

Remarque

Lorsque vous enregistrez des scans sur un périphérique de stockage USB, n'essayez jamais de débrancher le périphérique du système avant que la transmission de données ne soit terminée. En effet, le retrait du périphérique USB en cours de transmission risque de l'endommager.

7 Si vous avez un autre original à numériser, placez-le.

- Lorsque vous placez des originaux sur le chargeur retourneur automatique de documents (RADF), sélectionnez "NUM. SUIVANT" à l'aide de la touche ▽ ou △ et appuyez sur [OK]. Uniquement si l'option CONTINUER LE SCAN est activée :
- Lorsque vous placez un original sur la vitre d'exposition, sélectionnez "NUM. PAGE SUIVANTE" à l'aide de la touche ▽ ou △ et appuyez sur [OK].

Chargeur retourneur automatique
de documents

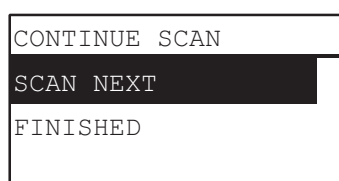

Vitre d'exposition

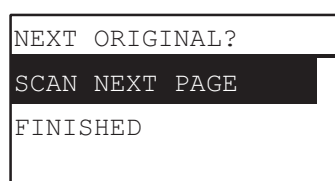

Conseil

Répétez l'étape 7 jusqu'à ce que tous les originaux soient numérisés.

8 Si vous n'avez plus d'originaux à numériser, sélectionnez "TERMINE" à l'aide de la touche ▽ ou △. Appuyez sur la touche [OK] pour stocker les originaux.

Remarque

Si les originaux restent sur chargeur retourneur automatique de documents après avoir appuyé sur [TERMINER] à l'écran CONTINUER LE SCAN, retirez tous les originaux. Si vous ne les retirez pas, un bourrage papier peut se produire.

Scan vers mobile

La fonction Scan vers mobile permet d'enregistrer des images numérisées sous forme de fichiers PDF, TIFF ou JPEG sur un périphérique Android connecté via un câble USB.

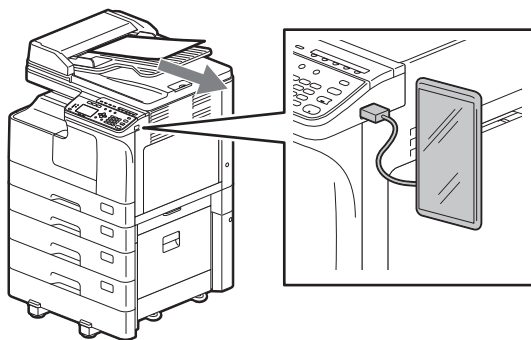

■ Procédure Scan vers mobile

Remarque

- La fonction scan vers mobile est disponible pour un périphérique Android sous OS 7 ou version ultérieure.
- Réglez le mode de connexion USB du périphérique Android pour le connecter en tant que périphérique de support (MTP).

1 Placez les originaux.

Conseil

- Pour le placement des originaux, consultez les pages ci-dessous.
📖 P.35 "Copie d'originaux"
 - Lorsqu'un original est placé dans le Chargeur retourneur automatique de documents (RADF) pour être numérisé, ses dimensions sont automatiquement détectées quels que soient les paramètres spécifiés dans "FORMAT DE L'ORIGINAL".
 - Les originaux suivants peuvent être scannés.
 - Format A/B : A4, A3, A5-R, B5, B5-R, B4, A4-R et FOLIO*
 - Format LT : LT, LD, LT-R, LG, ST-R, COMP, 13"LG* et 8.5"SQ*
 - Format K : 8K, 16K et 16K-R
- * Uniquement lorsque l'original est placé sur la vitre d'exposition.

2 Appuyez sur [SCAN].

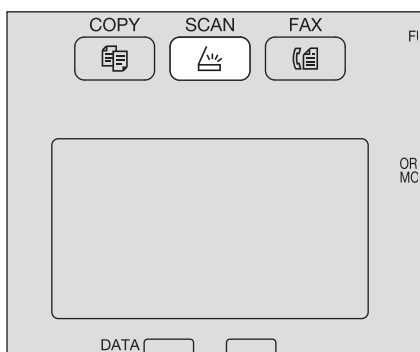

- 3** Pour enregistrer des scans sur un périphérique Android, connectez-le au système et patientez quelques secondes.

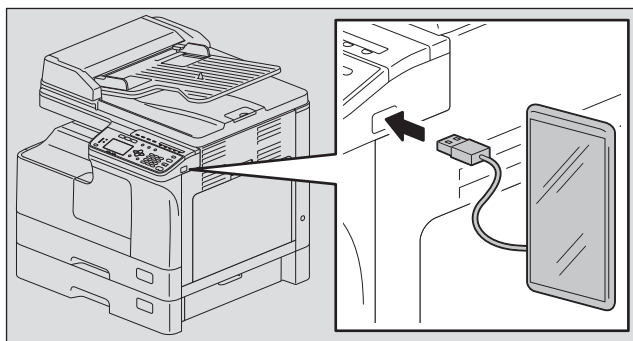

- 4** Appuyez sur ∇ ou \triangle pour sélectionner "MOBILE" puis appuyez sur [OK].

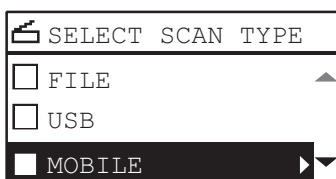

- 5** Appuyez sur \triangleright , puis sélectionnez le dossier dans lequel stocker les scans.

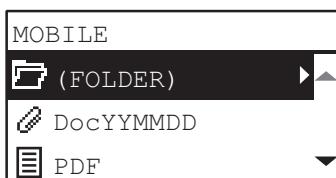

- 6** Définissez les paramètres de numérisation comme il convient.

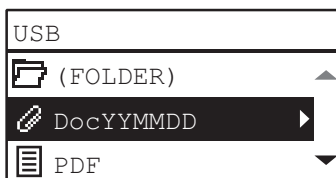

Conseil

Les paramètres disponibles pour Scan vers mobile sont les suivants :

Fonctions de menu	Paramètres		Description
NOM DE FICHIER(MAX128)	-		Les noms de fichiers initiaux peuvent être modifiés. 📖 P.161 "Saisie de caractères"
FORMAT DE FICHIER	PDF	MULTIPLE	Ce paramètre permet de stocker les numérisations sous forme de fichier PDF. Sélectionnez [MULTIPLE] pour enregistrer plusieurs pages dans un seul fichier. Sélectionnez [SIMPLE] pour enregistrer chaque page sous forme de fichier simple.
		RECTO	
	TIFF	MULTIPLE	Ce paramètre permet de stocker les numérisations sous forme de fichier TIFF. Sélectionnez [MULTIPLE] pour enregistrer plusieurs pages dans un seul fichier. Sélectionnez [SIMPLE] pour enregistrer chaque page sous forme de fichier simple.
		RECTO	
JPEG	Ce paramètre permet de stocker les numérisations sous forme de fichier JPEG. Ce paramètre n'est pas disponible lorsque le "MODE COULEUR" est défini sur "NOIR".		

Pour définir d'autres paramètres, reportez-vous à la section suivante.

📖 P.152 "Paramètres de scan"

7 Appuyez sur [DÉBUT].

Remarque

Lorsque vous enregistrez des scans sur un périphérique Android, n'essayez jamais de déconnecter le périphérique du système avant que la transmission de données ne soit terminée. En effet, la déconnexion du périphérique Android en cours de transmission risque de l'endommager.

8 Si vous avez un autre original à numériser, placez-le.

- Lorsque vous placez des originaux sur le chargeur retourneur automatique de documents (RADF), sélectionnez "NUM. SUIVANT" à l'aide de la touche ∇ ou \triangle et appuyez sur [OK]. Uniquement si l'option CONTINUER LE SCAN est activée :
- Lorsque vous placez un original sur la vitre d'exposition, sélectionnez "NUM. PAGE SUIVANTE" à l'aide de la touche ∇ ou \triangle et appuyez sur [OK].

Chargeur retourneur automatique
de documents

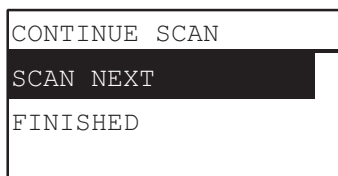

Vitre d'exposition

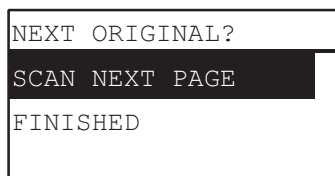

Conseil

Répétez l'étape 8 jusqu'à ce que tous les originaux soient numérisés.

9 Si vous n'avez plus d'originaux à numériser, sélectionnez "TERMINE" à l'aide de la touche ∇ ou \triangle . Appuyez sur la touche [OK] pour stocker les originaux.

Remarque

Si les originaux restent sur chargeur retourneur automatique de documents après avoir appuyé sur [TERMINER] à l'écran CONTINUER LE SCAN, retirez tous les originaux. Si vous ne les retirez pas, un bourrage papier peut se produire.

Paramètres de scan

Vous pouvez paramétrer le scan dans le menu des fonctions de scan.

Conseil

Appuyez sur [ANNULER] pour quitter le paramètre sans effectuer de modification. Vous pouvez également quitter en appuyant sur ◀ si cette touche est active.

■ Sélection du mode couleur

Vous pouvez sélectionner le mode couleur le mieux adapté à votre travail de scan.

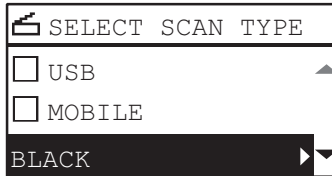

Fonctions de menu	Paramètres	Description
MODE COULEUR	NOIR	Images en noir et blanc.
	NIVEAUX DE GRIS	Images contenant du texte et des photos. Cela permet d'améliorer la qualité de la photo.
	COULEURS	Images en couleur

- 1 Appuyez sur [SCAN].
- 2 Appuyez sur ▼ ou ▲ pour sélectionner l'élément affiché sur l'écran LCD, puis appuyez sur ▷.
- 3 Appuyez sur ▼ ou ▲ pour sélectionner l'élément de paramètre, puis appuyez sur [OK].

■ Sélection de la résolution

Vous pouvez sélectionner la résolution.

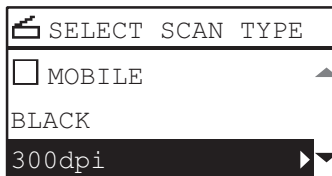

Fonctions de menu	Paramètres
RESOLUTION	600dpi ^{*1}
	400dpi ^{*2}
	300dpi
	200dpi
	150dpi

*1 Lorsque le mode [COULEURS] a été sélectionné, vous pouvez sélectionner "600 ppp" pour l'original de format A5-R ou ST-R uniquement.

*2 Lorsque le mode [COULEURS] a été sélectionné, vous ne pouvez pas sélectionner un format original supérieur à A4 ou LT.

- 1 Appuyez sur [SCAN].
- 2 Appuyez sur ▼ ou ▲ pour sélectionner l'élément affiché sur l'écran LCD, puis appuyez sur ▷.
- 3 Appuyez sur ▼ ou ▲ pour sélectionner l'élément de paramètre, puis appuyez sur [OK].

■ Scan d'originaux recto verso

Le paramètre Numérisation recto/recto verso permet de choisir si vous souhaitez numériser les deux faces des originaux.

Remarque

Pour numériser automatiquement des originaux recto verso, le chargeur retourneur automatique de documents est requis.

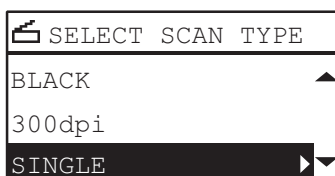

Fonctions de menu	Paramètres	Description
NUMERISATION RECTO VERSO	RECTO	Ce paramètre permet de numériser uniquement le recto des originaux.
	RECTO VERSO	Ce paramètre permet de numériser les deux côtés des originaux.

- 1 Appuyez sur [SCAN].
- 2 Appuyez sur ▾ ou ▲ pour sélectionner l'élément affiché sur l'écran LCD, puis appuyez sur ▷.
- 3 Appuyez sur ▾ ou ▲ pour sélectionner l'élément de paramètre, puis appuyez sur [OK].

■ Spécification du format de l'original

Vous pouvez spécifier le format de l'original.



Fonctions de menu	Paramètres	Description
FORMAT ORIGINAL	FORMATS AUTOMATIQUES	Détecte le format de vos originaux.
	A3, A4, A4-R, A5-R, B4, B5, B5-R, FOLIO, 8K, 16K, 16KR, LD, LG, LT, LT-R, COMP, 13"LG, ST-R, 8.5"SQ	Définit le format de vos originaux.

- 1 Appuyez sur [SCAN].
- 2 Appuyez sur ▾ ou ▲ pour sélectionner l'élément affiché sur l'écran LCD, puis appuyez sur ▷.
- 3 Appuyez sur ▾ ou ▲ pour sélectionner l'élément de paramètre, puis appuyez sur [OK].

Conseil

Lorsqu'un original est placé dans le Chargeur retourneur automatique de documents (RADF) pour être numérisé, ses dimensions sont automatiquement détectées quels que soient les paramètres spécifiés dans "FORMAT DE L'ORIGINAL".

■ Numérisation en continu de formats mixtes

Lorsque des originaux de formats différents sont placés dans le chargeur retourneur automatique de documents, la numérisation en continu est possible pour certaines combinaisons de formats.

Les combinaisons de formats des originaux peuvent être les suivantes :

Ailleurs qu'en Amérique du Nord : A3 et A4, ou B4 et B5

Amérique du Nord : LD et LT, ou LG et LT-R



Fonctions de menu	Paramètres
ORIGINAUX DE FORMATS MELANGES	DÉSACTIVER
	ON

- 1 Appuyez sur [SCAN].
- 2 Appuyez sur ▼ ou ▲ pour sélectionner l'élément affiché sur l'écran LCD, puis appuyez sur ▷.
- 3 Appuyez sur ▼ ou ▲ pour sélectionner l'élément de paramètre, puis appuyez sur [OK].

■ Sélection du mode original

Vous pouvez sélectionner le mode original pour obtenir la qualité d'image la mieux adaptée à vos originaux.



Fonctions de menu	Paramètres	Description
MODE ORIGINAL	TEXTE/PHOTO	Texte et photographies mélangés
	TEXTE	Numérisation dans la qualité d'image la mieux adaptée au texte, aux illustrations d'une grande précision et aux filigranes des originaux
	PHOTO	Photographies uniquement.

- 1 Appuyez sur [SCAN].
- 2 Appuyez sur ▼ ou ▲ pour sélectionner l'élément affiché sur l'écran LCD, puis appuyez sur ▷.
- 3 Appuyez sur ▼ ou ▲ pour sélectionner l'élément de paramètre, puis appuyez sur [OK].

■ Sélection de l'orientation

Vous pouvez modifier l'orientation de vos scans. Sélectionnez le mode de rotation souhaité.



Fonctions de menu	Paramètres	Description
ROTATION		Ce paramètre permet de numériser vos originaux sans modifier l'orientation.
		Ce paramètre permet de faire pivoter les scans de 90 degrés vers la droite.

- 1 Appuyez sur [SCAN].
- 2 Appuyez sur ∇ ou \triangle pour sélectionner l'élément affiché sur l'écran LCD, puis appuyez sur \triangleright .
- 3 Appuyez sur ∇ ou \triangle pour sélectionner l'élément de paramètre, puis appuyez sur [OK].

■ Sélection du taux de compression

Vous pouvez sélectionner le taux de compression des données d'image numérisées. En général, plus ce taux est élevé, moins la qualité de l'image est bonne.



Remarque

Cette fonction n'est pas disponible lorsque le "MODE COULEUR" est défini sur "NOIR".

Fonctions de menu	Paramètres	Description
SCAN:COMPRESSIO N	BAS	Ce paramètre permet d'appliquer un taux de compression bas et améliore la qualité de l'image.
	MOYEN	Ce paramètre permet de compresser les données avec un taux de compression modéré et d'obtenir une qualité d'image moyenne.
	ELEVE	Permet d'appliquer un taux de compression élevé. Ce paramètre convient pour réduire la taille des données plutôt que d'améliorer la qualité de l'image.

- 1 Appuyez sur [SCAN].
- 2 Appuyez sur ∇ ou \triangle pour sélectionner l'élément affiché sur l'écran LCD, puis appuyez sur \triangleright .
- 3 Appuyez sur ∇ ou \triangle pour sélectionner l'élément de paramètre, puis appuyez sur [OK].

■ Suppression des pages blanches

Si votre original contient des pages blanches, vous pouvez les supprimer du résultat du scan.

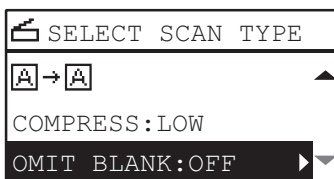

Remarque

Cette fonction est disponible uniquement lorsque le "MODE COULEUR" est défini sur "NOIR".

Fonctions de menu	Paramètres
IGNORER LES PAGES VIERGES	DÉSACTIVER
	ON

- 1 Appuyez sur [SCAN].
- 2 Appuyez sur ▾ ou ▲ pour sélectionner l'élément affiché sur l'écran LCD, puis appuyez sur ▷.
- 3 Appuyez sur ▾ ou ▲ pour sélectionner l'élément de paramètre, puis appuyez sur [OK].

■ Ajustement de l'exposition

Vous pouvez ajuster la densité pour effectuer des scans plus claires ou plus sombres en neuf étapes allant de -4 à +4. Le paramètre de densité automatique peut représenter l'image numérisée en densité intermédiaire.

Remarque

- Cette fonction n'est pas disponible lorsque le "MODE COULEUR" est définie sur "NIVEAUX DE GRIS".
- La fonction "AUTO" est disponible uniquement lorsque la fonction "MODE COULEUR" est définie sur "NOIR" et que la fonction "MODE ORIGINAL" est définie sur "TEXTE" ou "TEXTE/PHOTO".

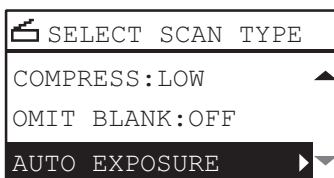

Fonctions de menu	Paramètres	Description
EXPOSITION	AUTO	Règle la densité automatiquement.
	Manuel	Règle la densité manuellement.

- 1 Appuyez sur [SCAN].
- 2 Appuyez sur ▾ ou ▲ pour sélectionner l'élément affiché sur l'écran LCD, puis appuyez sur ▷.
- 3 Appuyez sur ▾ ou ▲ pour sélectionner l'élément de paramètre.
- 4 Ajustez la densité comme suit.
Pour le mode "AUTO" :
Appuyez sur [OK].
Pour le mode manuel :
 1. Appuyez sur ▷ ou ◀ pour augmenter ou réduire le niveau de densité.
 2. Appuyez sur [OK].

■ Poursuite de la numérisation

Lorsque vous effectuez une numérisation avec le chargeur retourneur automatique de documents (RADF), vous pouvez choisir de poursuivre la numérisation d'autres originaux après le chargement du dernier original chargé.

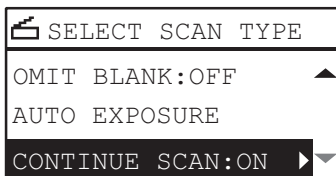

Fonctions de menu	Paramètres
CONTINUER LE SCAN	DÉSACTIVER
	ON

- 1 Appuyez sur [SCAN].
- 2 Appuyez sur ▼ ou ▲ pour sélectionner l'élément affiché sur l'écran LCD, puis appuyez sur ▷.
- 3 Appuyez sur ▼ ou ▲ pour sélectionner l'élément de paramètre, puis appuyez sur [OK].

■ Définition d'adresses e-mail

Pour indiquer des adresses e-mail pour les fonctions de scan vers e-mail, vous disposez des méthodes suivantes :

Conseil

Vous pouvez spécifier jusqu'à 220 adresses.

- 📖 P.157 "Saisie d'adresses e-mail"
- 📖 P.158 "Sélection à partir de l'agenda téléphonique"
- 📖 P.158 "Recherche dans l'agenda téléphonique à l'aide de numéros individuels"
- 📖 P.159 "Recherche dans l'agenda téléphonique à l'aide de numéros de groupe"
- 📖 P.160 "Affichage/suppression d'adresses e-mail spécifiées"

❑ Saisie d'adresses e-mail

- 1 Appuyez sur ▼ ou ▲ pour sélectionner "SAISIR ADRESSE" et appuyez sur ▷.



- 2 Saisissez une adresse e-mail à l'aide du pavé numérique.



📖 P.161 "Saisie de caractères"

- 3 Appuyez sur [OK].

Conseil

- Vous pouvez saisir jusqu'à 220 adresses au total dans les champs "A (ADRESSE)" et "CC (ADRESSE)".
- Pour afficher ou supprimer les adresses e-mail spécifiées, consultez la page suivante.
 - 📖 P.160 "Affichage/suppression d'adresses e-mail spécifiées"

❑ Sélection à partir de l'agenda téléphonique

1 Appuyez sur ▾ ou ▲ pour sélectionner [RECHERCHER] puis appuyez sur ▷.



TO (ADDRESS)	
REVIEW LIST	▲
INPUT ADDRESS	
SEARCH	▶▼

2 A l'aide de ▷ ou ◀, sélectionnez les lettres de l'onglet à afficher. A l'aide de ▾ ou ▲, sélectionnez le contact de votre choix et appuyez sur [OK].



◀	ALL	A-Z	0-9	ABC	▶
🔍	001test1				▲
🔍	002test2				
🔍	abc				▼

3 Appuyez sur [OK].

Conseil

- Vous pouvez saisir jusqu'à 220 adresses au total dans les champs "A (ADRESSE)" et "CC (ADRESSE)".
- Pour afficher ou supprimer les adresses e-mail spécifiées, consultez la page suivante.
📖 P.160 "Affichage/suppression d'adresses e-mail spécifiées"

❑ Recherche dans l'agenda téléphonique à l'aide de numéros individuels

1 Appuyez sur ▾ ou ▲ pour sélectionner "NUMERO INDIVIDUEL" et appuyez sur ▷.

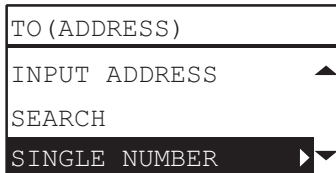

TO (ADDRESS)	
INPUT ADDRESS	▲
SEARCH	
SINGLE NUMBER	▶▼

2 A l'aide des touches numériques, saisissez le numéro unique du contact de votre choix.



TO: ADDRESS
SINGLE (001-200)
120

3 Appuyez sur [OK].

Conseil

- Vous pouvez saisir jusqu'à 220 adresses au total dans les champs "A (ADRESSE)" et "CC (ADRESSE)".
- Pour afficher ou supprimer les adresses e-mail spécifiées, consultez la page suivante.
📖 P.160 "Affichage/suppression d'adresses e-mail spécifiées"

☐ Recherche dans l'agenda téléphonique à l'aide de numéros de groupe

1 Appuyez sur ▾ ou ▲ pour sélectionner "NUMERO DE GROUPE" et appuyez sur ▷.

TO (ADDRESS)
SEARCH ▲
SINGLE NUMBER
GROUP NUMBER ▶ ▾

2 A l'aide des touches numériques, saisissez le numéro de groupe du contact de votre choix.

TO: ADDRESS
GROUP DIAL (01-20)
12

3 Appuyez sur [OK].

Conseil

- Vous pouvez saisir jusqu'à 220 adresses au total dans les champs "A (ADRESSE)" et "CC (ADRESSE)".
- Pour afficher ou supprimer les adresses e-mail spécifiées, consultez la page suivante.
 P.160 "Affichage/suppression d'adresses e-mail spécifiées"

❑ Affichage/suppression d'adresses e-mail spécifiées

Vous pouvez afficher les adresses e-mail, contacts et groupes spécifiés, puis les supprimer de la liste.

- 1** Dans le menu "ADRESSE E-MAIL", sélectionnez "A" ou "CC" à l'aide de ▾ ou △ et appuyez sur ▷. Pour un envoi en "CC", sélectionnez "LISTE DE CONTROLE" à l'aide de ▾ ou △ et appuyez sur [OK].

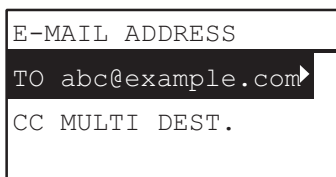

La liste des adresses e-mail, contacts et groupes actuellement sélectionnés est affichée à l'écran. Pour supprimer une adresse e-mail, un contact et/ou un groupe de la liste, allez à l'étape 2.

- 2** Sélectionnez la liste à supprimer, puis appuyez sur [EFFACER/STOP]

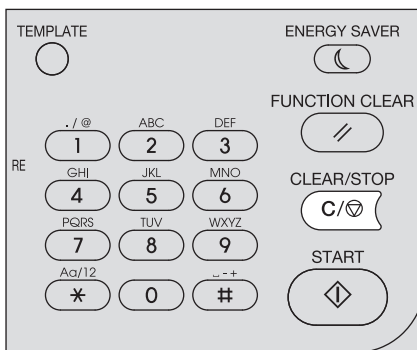

- 3** Le message "SUPPRIMER LA DESTINATION ?" s'affiche, sélectionnez "OUI" à l'aide de ▾ ou △, puis appuyez sur [OK].

■ Saisie de caractères

L'écran de saisie permet de saisir des caractères lors du paramétrage et de la saisie des éléments.

Vous pouvez ainsi saisir les caractères suivants :

Caractères alphabétiques, chiffres et symboles.

Saisissez les caractères à l'aide du pavé numérique et des flèches Δ , ∇ , \triangleright ou \triangleleft après avoir modifié le type de caractères à l'aide de la touche [*].

□ Changement de mode de saisie

Le type de caractère s'affiche sur la première ligne de la zone d'affichage des messages. Définissez le type de caractères que vous souhaitez saisir en appuyant sur la touche [*].

À chaque fois que vous appuyez sur la touche [*], le mode de saisie change comme suit.

Lettres de l'alphabet <--> Chiffres

□ Saisie de caractères

Exemple : Pour saisir "Chicago"

1 Appuyez sur [*] pour que le mode de saisie soit défini sur les lettres de l'alphabet.

FILE NAME (MAX128)
_
 : Aa

2 Appuyez plusieurs fois sur [2] pour saisir la lettre "C".

FILE NAME (MAX128)
C
 : Aa

3 Appuyez sur \triangleright pour déplacer le curseur vers la droite.

FILE NAME (MAX128)
C_
 : Aa

Conseil

Si vous souhaitez saisir un caractère assigné à une autre touche, vous pouvez le faire sans déplacer le curseur vers la droite ou appuyer sur \triangleright .

4 De la même manière, vous pouvez saisir les autres lettres à l'aide du pavé numérique.

FILE NAME (MAX128)
Chicago
 : Aa

5 Une fois que vous avez saisi le dernier caractère, appuyez sur [OK].

Conseil

Appuyez sur [EFFACER/STOP] pour supprimer les caractères un par un. Si vous appuyez sur [EFFACER/STOP] pendant quelques secondes, tous les caractères saisis seront supprimés.

❑ Lien entre le pavé numérique et le caractère saisi

Le caractère qui est saisi lorsque vous appuyez sur une touche du pavé numérique dépend du mode de saisie. L'attribution des caractères du mode de saisie de caractères est la suivante.

Caractères saisis en mode de saisie de caractères

Vous pouvez saisir les caractères indiqués sur la partie supérieure des touches du pavé numérique.

Touches	Nombre de fois que vous appuyez sur la touche (→)								
1	.	@	1						
2	A	B	C	2	a	b	c		
3	D	E	F	3	d	e	f		
4	G	H	I	4	g	h	i		
5	J	K	L	5	j	k	l		
6	M	N	O	6	m	n	o		
7	P	Q	R	S	7	p	q	r	s
8	T	U	V	8	t	u	v		
9	W	X	Y	Z	9	w	x	y	z
0	0								
#	<espace> - +								

■ Vitesse de scan

La vitesse de scan dépend des paramètres sélectionnés pour le mode couleur et la résolution.

Les vitesses de scan approximatives (pour A4/LT) pour les différents modes de couleur (NOIR / NIVEAUX DE GRIS : lors du scan vers une mémoire USB, COULEUR : lors de l'utilisation du pilote TWAIN) et si les différentes résolutions sont répertoriées dans le tableau ci-dessous.

Mode couleur	Résolution	Vitesse de scan
NOIR	150 ppp	25 pages/minute
	200 ppp	
	300 ppp	
	400 ppp	
	600 ppp	
NIVEAUX DE GRIS	150 ppp	23 pages/minute
	200 dpi	
	300 ppp	
	400 ppp	
	600 ppp	22 pages/minute
COULEURS	150 ppp	24 pages/minute
	200 dpi	18 pages/minute
	300 ppp	
	400 ppp	
	600 ppp	7 pages/minute* ¹
		7 pages/minute* ²

*1 Disponible uniquement aux formats A4 et LT ou inférieurs

*2 Disponible uniquement au format A5-R/ST-R

Vous pouvez modifier les paramètres de mode couleur et de résolution dans l'écran paramètres de scan. Pour plus d'informations, reportez-vous aux sections suivantes :

 P.152 "Sélection du mode couleur"

 P.152 "Sélection de la résolution"

Utilisation de modèles (scan)

Une fois que vous avez défini plusieurs fonctions et paramètres, vous pouvez enregistrer jusqu'à trois d'entre eux comme "modèles" et en réutiliser un fréquemment.

■ Enregistrement des modèles

- 1 Définissez les paramètres des fonctions à enregistrer comme modèle.
- 2 Appuyez sur [MODÈLES].

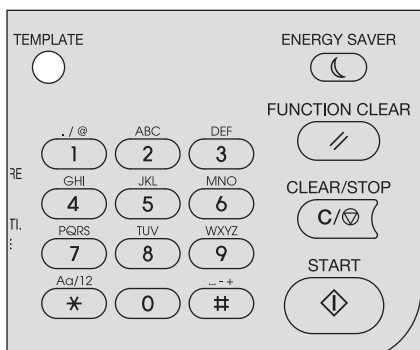

- 3 Appuyez sur ▾ ou ▲ pour sélectionner "ENREGISTREMENT", puis appuyez sur ▷.

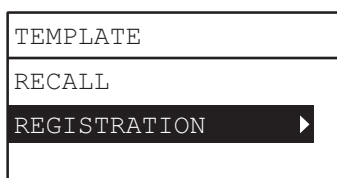

Remarque

Pour enregistrer un modèle, vous devez définir la destination des données numérisées.

- 4 Appuyez sur ▾ ou ▲ pour sélectionner un modèle, puis appuyez sur [OK].

Remarque

- Vous pouvez enregistrer trois modèles pour les scans.
- Les paramètres sont écrasés lorsque vous sélectionnez un modèle existant.
- Si vous avez mis à jour l'agenda téléphonique, mettez à jour les destinataires du modèle.
- Vous pouvez également enregistrer et modifier les modèles avec TopAccess. Pour plus d'informations, reportez-vous au **Guide de TopAccess**.

Vous pouvez définir les éléments suivants dans les modèles de scans.

Paramétrage de base

N°	Option	Paramètres
1	Scan vers [Agent]	E-MAIL, FICHER, USB
2	Mode Couleur	NOIR, NIVEAUX DE GRIS, COULEURS
3	Résolution	150dpi, 200dpi, 300dpi, 400dpi*1, 600dpi*2
4	Scan recto/recto verso	SIMPLE, RECTO VERSO
5	Format de l'original	FORMATS AUTOMATIQUES, A3, A4, A4-R, A5-R, B4, B5, B5-R, FOLIO, 8K, 16K, 16KR, LD, LG, LT, LT-R, COMP, 13"LG, ST-R, 8,5"SQ
6	Formats originaux	OFF, ON
7	Rotation	↺ → ↻, ↻ → ↺
8	Compression	BAS, MOYEN, ELEVE
9	Ignorer les pages blanches	OFF, ON

N°	Option	Paramètres
10	Exposition	AUTO, MANUEL(±4)
11	Continuer le scan*3	OFF, ON

*1 Lorsque le mode [COULEURS] a été sélectionné, vous ne pouvez pas sélectionner un format original supérieur à A4 ou LT.

*2 Lorsque le mode [COULEURS] a été sélectionné, vous pouvez sélectionner "600 ppp" pour l'original de format A5-R ou ST-R uniquement.

*3 Disponible uniquement lorsque le chargeur retourneur automatique de documents (RADF) est installé.

Scan vers e-mail

N°	Option	Paramètres
1	Destination	A, CC
2	Format de fichier	PDF(SINGLE), PDF(MULTI), TIFF(SINGLE), TIFF(MULTI), JPEG
3	Nom du fichier	La valeur par défaut du nom de fichier saisi dans le tableau de bord.
4	Taille message	AUCUNE, 64, 128, 256, 512, 1024, 2048
5	Objet*	
6	Adresse de provenance*	Définir avec le droit administrateur ou saisir dans le tableau de bord.
7	Nom de provenance*	Définir avec le droit administrateur ou saisir dans le tableau de bord.
8	Corps*	Définir avec le droit administrateur ou saisir dans le tableau de bord.

Scan vers fichier

N°	Option	Paramètres
1	Destination	REMOTE1, REMOTE2
2	Format de fichier	PDF(SINGLE), PDF(MULTI), TIFF(SINGLE), TIFF(MULTI), JPEG
3	Nom du fichier	La valeur par défaut du nom de fichier saisi dans le tableau de bord.

Scan vers USB

N°	Option	Paramètres
1	Format de fichier	PDF(SINGLE), PDF(MULTI), TIFF(SINGLE), TIFF(MULTI), JPEG
2	Nom du fichier	La valeur par défaut du nom de fichier saisi dans le tableau de bord.

* Défini depuis le tableau de bord en modifiant la valeur définie avec le droit administrateur ou la valeur par défaut.

■ Rappel d'un modèle

1 Appuyez sur [MODÈLES].

2 Appuyez sur ▾ ou △ pour sélectionner "RAPPEL", puis appuyez sur ▷.

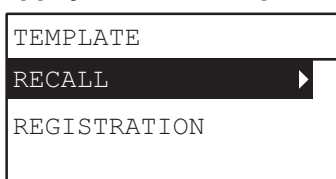

3 Appuyez sur ▾ ou △ pour sélectionner un modèle, puis appuyez sur [OK].

FONCTIONS DIVERSES

Liste déroulante Copie	168
Eléments de menu Copie.....	168
Liste de menu Scan	170
Eléments du menu Scan	170
Liste du menu Réseau	173
Etat de la carte réseau	173
Paramétrage de la vitesse Ethernet.....	173
Paramétrage du protocole TCP/IP.....	174
Paramétrage du support réseau HTTP	175
Liste déroulante Fonctions utilisateurs	176
Eléments du menu Fonctions utilisateurs.....	177
Gestion par codes départementaux	189
ETAT TRAVAUX	191
Eléments du menu ETAT TRAVAUX	191















Liste déroulante Copie

Reportez-vous à la page suivante pour obtenir des informations sur l'utilisation du menu Copie.

 P.33 "FONCTIONS DE COPIE"

■ Éléments de menu Copie

Lorsque vous appuyez sur ∇ ou \triangle sur l'écran principal (Copie), vous entrez dans le menu Copie qui vous permet d'utiliser des fonctions de copie. Le tableau ci-dessous affiche les fonctions et pages de référence disponibles dans le menu Copie.

Fonctions de menu	Paramètres		Pages de description et de référence
EXPOSITION	AUTO, Manuel		Définit le niveau de densité pour l'image copiée.  P.40 "Ajustement de l'exposition"
MODE ORIGINAL	TEXT/PHOTO, TEXTE, PHOTO, EFFACEMENT DE L'ARRIERE-PLAN		Définit un mode originaux approprié pour l'image en cours de copie.  P.41 "Sélection du mode original"
CASSETTE	Cassette 1 XX à Cassette 4 XX, Bypass XX, APS		Définit la source du papier.  P.42 "Sélection du papier"
ZOOM	Zoom manuel (25 - 100 - 400 %), ZOOM FIXE, AMS		Définit le rapport de zoom pour les images copiées.  P.44 "Agrandissement ou réduction de la taille de des copies"
FINITION	NON TRIE, TRIE, TRI ALTERNANCE		Définit le mode de finition pour éjecter les copies.  P.49 "Tri des pages"
2 EN 1/4 EN 1	OFF, 2EN1, 4EN1		Copie deux ou quatre originaux sur une même feuille de papier.  P.51 "Copie de deux ou quatre pages sur chaque feuille"
ID CARD	OFF, ON		Définit la fonction ID Card.  P.53 "Copie des deux côtés d'une carte sur une feuille"
EFFACMT. BORDS	OFF, ON (4 à 15 mm (0,2 à 0,6"))		Définit la fonction Effacement des bords  P.55 "Effacement des ombres sur les bords"
DOUBLE PAGE	OFF, ON		Définit la fonction double page.  P.56 "Copie séparée des pages de droite et de gauche"
DECALAGE IMAGE	OFF, MARGE A GAUCHE, MARGE A DROITE		Définit la fonction Décalage image.  P.57 "Décalage des pages vers la droite ou la gauche"
RECTO VERSO	1 > 1 RECTO, 1 > 2 RECTO VERSO, 2 > 2 RECTO VERSO, 2 > 1 DEDOUBL.,	LIVRE, BLOC-NOTES	Définit la fonction recto verso  P.58 "Copie recto ou recto verso"
ANNOTATION	OFF, NO PAGE, N° PAGE +DATE ET HEURE		Définit la fonction d'annotation.  P.61 "Ajout d'un numéro de page et de la date/l'heure sur les copies"
IGNORER PAGES BLANCHES	OFF, ON		Définit la fonction d'omission des pages blanches.  P.61 "Suppression des pages blanches"
ORIGINAUX DE FORMATS MELANGES	OFF, ON		Définit la fonction d'originaux mélangés.  P.62 "Copie continue de formats mixtes"

Fonctions de menu	Paramètres	Pages de description et de référence
ORIENTATION IMAGE	OFF, ON	Définit la fonction d'orientation de l'image. 📖 P.63 "Orientation des images"
CONTINUER LE SCAN	OFF, ON	Permet de définir la fonction de poursuite de la numérisation. 📖 P.64 "Poursuite de la numérisation d'une copie"





Liste de menu Scan

Reportez-vous à la page suivante pour obtenir des informations sur l'utilisation du menu Scan.



 P.119 "FONCTIONS DE SCAN"

■ Éléments du menu Scan

Lorsque vous appuyez sur ∇ ou \triangle sur l'écran principal (Scan), vous entrez dans le menu Scan qui vous permet d'utiliser des fonctions de scan basiques et avancées. Le tableau ci-dessous affiche les fonctions et pages de référence disponibles dans le menu Scan.

Fonctions de menu		Pages de référence
E-MAIL	ADRESSE E-MAIL	 P.170 "Fonctions d'e-mail"
	NOM DE FICHIER(MAX128)	
	FORMAT DE FICHIER	
	TAILLE MESSAGE	
FICHIER	DISTANT 1	 P.171 "Fonctions de fichier"
	REMOTE2	
	NOM DE FICHIER(MAX128)	
	FORMAT DE FICHIER	
USB	NOM DE FICHIER(MAX128)	 P.171 "Fonctions USB"
	FORMAT DE FICHIER	
MOBILE	NOM DE FICHIER(MAX128)	 P.172 "Fonctions de mobile"
	FORMAT DE FICHIER	
MODE COULEUR		 P.172 "Fonctions de paramétrage basiques"
RESOLUTION		
NUMERISATION RECTO VERSO		
FORMAT ORIGINAL		
ORIGINAUX DE FORMATS MELANGES		
MODE ORIGINAL		
ROTATION		
COMPRESSION		
IGNORER PAGES BLANCHES		
EXPOSITION		
CONTINUER LE SCAN		

□ Fonctions d'e-mail

Fonctions de menu	Paramètres		Pages de description et de référence
ADRESSE E-MAIL	A (ADRESSE) CC (ADRESSE)	LISTE DE CONTROLE	Vous pouvez choisir dans l'agenda téléphonique ou saisir directement l'adresse.  P.139 "Procédure de scan vers e-mail"  P.157 "Définition d'adresses e-mail"
		SAISIR ADRESSE	
		RECHERCHER	
		NUMERO INDIVIDUEL	
		NUMERO DE GROUPE	

Fonctions de menu	Paramètres		Pages de description et de référence
NOM DE FICHER(MAX128)	Vous pouvez saisir jusqu'à 128 caractères.		Saisissez le nom du fichier à enregistrer. P.139 "Procédure de scan vers e-mail" P.161 "Saisie de caractères"
FORMAT DE FICHER	PDF	MULTIPLE	Définit le format du fichier de données numérisées à joindre à l'e-mail. P.139 "Procédure de scan vers e-mail"
		RECTO	
	TIFF	MULTIPLE	
		RECTO	
JPEG			
TAILLE MESSAGE	AUCUNE, 64, 128, 256, 512, 1024, 2048		Lorsque les données numérisées sont supérieures à la taille sélectionnée, cette fonction crée une répartition des données dans la taille définie avant l'envoi de l'e-mail. P.139 "Procédure de scan vers e-mail"

Fonctions de fichier

Fonctions de menu	Paramètres		Pages de description et de référence
DISTANT 1/2	Affichage uniquement.		Affiche la destination définie. P.142 "Procédure de scan vers fichier"
NOM DE FICHER(MAX128)	Vous pouvez saisir jusqu'à 128 caractères.		Saisissez le nom du fichier à enregistrer. P.142 "Procédure de scan vers fichier" P.161 "Saisie de caractères"
FORMAT DE FICHER	PDF	MULTIPLE	Définit le format de fichier à enregistrer. P.142 "Procédure de scan vers fichier"
		RECTO	
	TIFF	MULTIPLE	
		RECTO	
JPEG			

Fonctions USB

Fonctions de menu	Paramètres		Pages de description et de référence
NOM DE FICHER(MAX128)	Vous pouvez saisir jusqu'à 128 caractères.		Saisissez le nom du fichier à enregistrer. P.145 "Procédure de scan vers une mémoire USB" P.161 "Saisie de caractères"
FORMAT DE FICHER	PDF	MULTIPLE	Définit le format de fichier à enregistrer. P.145 "Procédure de scan vers une mémoire USB"
		RECTO	
	TIFF	MULTIPLE	
		RECTO	
JPEG			

☐ Fonctions de mobile

Fonctions de menu	Paramètres		Pages de description et de référence
NOM DE FICHER(MAX128)	Vous pouvez saisir jusqu'à 128 caractères.		Saisissez le nom du fichier à enregistrer. 📖 P.148 "Procédure Scan vers mobile" 📖 P.161 "Saisie de caractères"
FORMAT DE FICHER	PDF	MULTIPLE	Définit le format de fichier à enregistrer. 📖 P.148 "Procédure Scan vers mobile"
		RECTO	
	TIFF	MULTIPLE	
		RECTO	
JPEG			

☐ Fonctions de paramétrage basiques

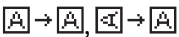
Fonctions de menu	Paramètres		Pages de description et de référence
MODE COULEUR	NOIR, NIVEAUX DE GRIS, COULEURS		Permet de définir le mode couleur à utiliser pour les données numérisées. 📖 P.152 "Sélection du mode couleur"
RESOLUTION	600dpi*1, 400dpi*2, 300dpi, 200dpi, 150dpi		Permet de définir la résolution à utiliser pour les données numérisées. 📖 P.152 "Sélection de la résolution"
NUMERISATION RECTO VERSO	SIMPLE, RECTO VERSO		Définit le type des originaux à numériser. 📖 P.153 "Scan d'originaux recto verso"
FORMAT ORIGINAL	FORMATS AUTOMATIQUES, A3, A4, A4-R, A5-R, B4, B5, B5-R, FOLIO, 8K, 16K, 16KR, LD, LG, LT, LT-R, COMP, 13"LG, ST-R, 8.5SQ		Définit le format de l'original à numériser. 📖 P.153 "Spécification du format de l'original"
ORIGINAUX DE FORMATS MELANGES	OFF, ON		Définit la fonction d'originaux mélangés. 📖 P.154 "Numérisation en continu de formats mixtes"
MODE ORIGINAL	TEXTE, TEXTE/PHOTO, PHOTO		Définit le type de l'original à numériser. 📖 P.154 "Sélection du mode original"
ROTATION			Fait pivoter les données numérisées à enregistrer. 📖 P.155 "Sélection de l'orientation"
COMPRESSION	BAS, MOYEN, ELEVE		Définit le taux de compression des données de l'image numérisée. 📖 P.155 "Sélection du taux de compression"
IGNORER PAGES BLANCHES	OFF, ON		Indique s'il faut supprimer ou non les pages blanches du résultat du scan. 📖 P.156 "Suppression des pages blanches"
EXPOSITION	AUTO, Manuel		Définit le niveau de densité des données de l'image numérisée. 📖 P.156 "Ajustement de l'exposition"
CONTINUER LE SCAN	OFF, ON		Permet de définir la fonction de poursuite de la numérisation. 📖 P.157 "Poursuite de la numérisation"

*1 Lorsque le mode [COULEURS] a été sélectionné, vous pouvez sélectionner "600 ppp" pour l'original de format A5-R ou ST-R uniquement.

*2 Lorsque le mode [COULEURS] a été sélectionné, vous ne pouvez pas sélectionner un format original supérieur à A4 ou LT.

Liste du menu Réseau

Vous pouvez paramétrer plusieurs fonctions réseau.

Conseil

Pour plus d'informations sur l'affichage du menu RESEAU, reportez-vous à la page suivante :

 P.176 "Liste déroulante Fonctions utilisateurs"

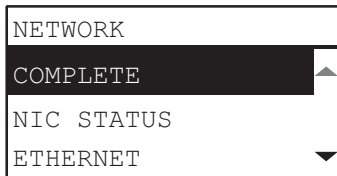

 P.173 "Etat de la carte réseau"

 P.173 "Paramétrage de la vitesse Ethernet"

 P.174 "Paramétrage du protocole TCP/IP"

 P.175 "Paramétrage du support réseau HTTP"

Remarque

Après avoir défini le réseau, quittez le menu FONCTIONS UTILISATEURS en appuyant sur la touche [ANNULER] ou [FONCTIONS UTILISATEURS]. Lorsque le message "APPLIQUER ET REDEMARRER ?" s'affiche, sélectionnez "OUI", puis appuyez sur [OK]. L'équipement est automatiquement réinitialisé et les paramètres réseau sont appliqués.

■ Etat de la carte réseau

Vous pouvez vérifier l'état de la connexion réseau actuelle.

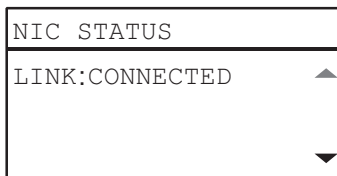

■ Paramétrage de la vitesse Ethernet

Vous pouvez spécifier la vitesse Ethernet.

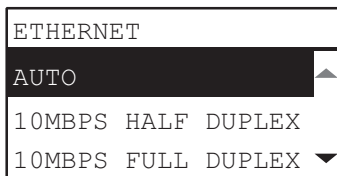

Option	Description
AUTO 10MBPS SEMI-DUPLEX 10MBPS DUPLEX 100MBPS SEMI-DUPLEX 100MBPS DUPLEX	Sélectionnez la combinaison souhaitée de vitesse de communication et méthode de transmission.

Remarque

Si le réseau n'est pas stable, mettez le système hors tension, puis sous tension.

■ Paramétrage du protocole TCP/IP

Vous pouvez définir le protocole TCP/IP couramment utilisé sur la majorité des systèmes en réseau. Lorsque vous exécutez des utilitaires Web comme TopAccess ou des fonctions réseau du système comme l'impression et la numérisation réseau, il faut impérativement définir le protocole TCP/IP.

Lors de la configuration de TCP/IP, vous pouvez sélectionner le mode d'adressage et attribuer l'adresse IP, le masque de sous-réseau, ainsi que la passerelle par défaut (si elle est associée manuellement).

La configuration du protocole TCP/IP dépend de votre environnement réseau.

TCP/IP	
ADDRESS MODE	▶▲
IP ADDRESS	
SUBNET MASK	▼

Option	Description
MODE ADRESSE	<ul style="list-style-type: none"> • IP STATIQUE (lors de la connexion à un réseau local avec des adresses IP statiques) Sélectionnez [IP STATIQUE] et spécifiez une adresse IP lors de la connexion à un réseau local dans lequel sont utilisées des adresses IP statiques. Indiquez également le masque de sous-réseau et la passerelle par défaut adéquats. • DYNAMIQUE (lorsque les paramètres TCP/IP sont définis par le biais de l'adressage IP automatique ou du serveur DHCP) Sélectionnez [DYNAMIQUE] lorsque vous ne connaissez pas les paramètres TCP/IP à définir sur le système. Si l'option [DYNAMIQUE] est activée alors que votre réseau prend en charge le protocole DHCP, le serveur DHCP fournit l'adresse IP, le masque de sous-réseau, la passerelle par défaut, l'adresse des serveurs WINS principal et secondaire, ainsi que l'adresse des serveurs POP3 et SMTP. Si le protocole DHCP n'est pas pris en charge, la fonction d'adressage IP automatique attribue une adresse IP appropriée au système. Néanmoins, il est possible que l'adressage IP automatique ne fonctionne pas correctement si un routeur est placé sur le réseau. • SANS IP AUTO (lorsque les paramètres TCP/IP sont définis uniquement par le biais du serveur DHCP) Sélectionnez [SANS IP AUTO] lorsque le système est connecté à un réseau local incluant un serveur DHCP et que vous souhaitez que ce serveur (et non la fonction d'adressage IP automatique) définisse le protocole TCP/IP. Si l'option [SANS IP AUTO] est activée, le serveur DHCP fournit l'adresse IP, le masque de sous-réseau, la passerelle par défaut, l'adresse des serveurs WINS principale et secondaire, ainsi que l'adresse des serveurs POP3 et SMTP. L'attribution d'une adresse IP par la fonction d'adressage IP automatique est désactivée.
ADRESSE IP MASQUE DE SOUS-RESEAU PASSERELLE PAR DEFAULT	<p>Appuyez sur [ADRESSE IP] et tapez l'adresse IP de ce système sur le pavé numérique. Indiquez le masque de sous-réseau et la passerelle par défaut. Utilisez ▲ ou ▼ pour modifier la sélection.</p> <p>Remarque</p> <p>Cette option est activée uniquement lorsque [IP STATIQUE] est sélectionné comme [MODE ADRESSE].</p>

Utilisez les touches numériques pour renseigner [ADRESSE IP], [MASQUE DE SOUS-RESEAU] ou [PASSERELLE PAR DEFAULT].

Pour saisir des caractères, reportez-vous à la page suivante.

📖 P.161 "Saisie de caractères"

■ Paramétrage du support réseau HTTP

Vous pouvez activer ou désactiver le support du serveur réseau HTTP qui fournit des utilitaires Web sur ce système, comme TopAccess.

HTTP
HTTP SERVER ▶
PRIMARY PORT NUMBER

Option	Description
Serveur HTTP	<ul style="list-style-type: none"> • ACTIVER — Appuyez sur cette touche pour utiliser le serveur réseau HTTP. • DESACTIVER — Appuyez sur cette touche pour désactiver le serveur réseau HTTP. <p>Cette option doit être activée pour TopAccess.</p>
N° DE PORT PPAL	Appuyez sur cette touche pour indiquer le numéro de port principal à utiliser pour assurer l'accès HTTP à d'autres clients. En règle générale, il s'agit du port 80.

Utilisez les touches numériques pour indiquer le [NUMERO DE PORT PRINCIPAL].

Pour saisir des caractères, reportez-vous à la page suivante.

📖 P.161 "Saisie de caractères"

Liste déroulante Fonctions utilisateurs

Avant de commencer à utiliser le menu "FONCTIONS UTILISATEURS", découvrez la procédure générale ci-dessous.

Conseil

- Appuyez sur [ANNULER] pour quitter le paramètre sans effectuer de modification. Vous pouvez également le quitter à l'aide du bouton ◀ s'il est actif.
- Appuyez sur [EFFACER/STOP] pour supprimer un caractère. Maintenez la touche [EFFACER/STOP] pendant une seconde pour effacer tous les caractères.

1 Appuyez sur [FONCTIONS UTILISATEURS].

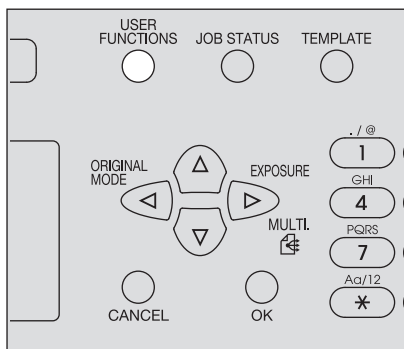

2 Appuyez sur ▼ ou ▲ pour faire défiler le menu, puis appuyez sur ► pour entrer dans le menu des fonctions.

📖 P.177 "Eléments du menu Fonctions utilisateurs"

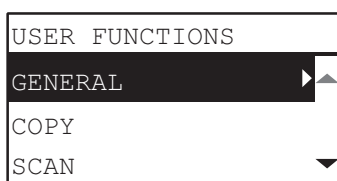

3 Appuyez sur ▼ ou ▲ pour faire défiler le menu, puis appuyez sur ► pour sélectionner la fonction.

4 Appuyez sur ▼ ou ▲ pour faire défiler le menu, puis appuyez sur ► pour sélectionner les paramètres pour chaque fonction.

5 Appuyez sur ▼, ▲, ► ou ◀ pour sélectionner un paramètre, puis appuyez sur [OK].

- Passe à l'étape suivante si le paramètre sélectionné contient plusieurs options ou valeurs.
- Quitte le menu si le paramètre sélectionné n'a plus d'options ni de valeurs. A ce stade, l'opération est terminée.

6 Paramétrez les options à l'aide des touches ▼, ▲, ► et ◀ ou saisissez les caractères à l'aide du pavé numérique puis appuyez sur [OK].

- Répétez cette étape si le paramètre sélectionné a plus d'options ou de valeurs.
- Quitte le menu si le paramètre sélectionné n'a plus d'options ni de valeurs. A ce stade, l'opération est terminée.

Conseil

Les options ou valeurs varient selon la fonction.

- 📖 P.179 "GENERAL"
- 📖 P.182 "COPIE"
- 📖 P.183 "SCAN"
- 📖 P.185 "IMPRESSION USB"
- 📖 P.185 "LISTE"
- 📖 P.186 "PARAMÈTRES SANS FIL"
- 📖 P.188 "RÉPERTOIRE TÉLÉPHONIQUE"
- 📖 P.188 "CASSETTE"
- 📖 P.188 "INFORMATION"

■ Éléments du menu Fonctions utilisateurs

Lorsque vous appuyez sur [FONCTIONS UTILISATEURS] sur l'écran principal (Copie), vous entrez dans le menu "FONCTIONS UTILISATEURS" qui vous permet de modifier chaque paramètre et d'exécuter les fonctions de l'appareil. Le tableau ci-dessous affiche les fonctions et pages de référence disponibles dans le menu "FONCTIONS UTILISATEURS".

Fonctions de menu		Pages de référence	
GENERAL	MODIFIER LANGUE	📖 P.179 "GENERAL"	
	HORLOGE		
			DATE/HEURE
			FORMAT DE LA DATE
	ÉCRAN		
	MINUTERIES		ÉCONOMIE D'ÉNERGIE AUTOMATIQUE
			MODE VEILLE/HORS TENSION
			EFFACEMENT AUTO
			MINUTERIE HEBDOMADAIRE
	CODE DÉPARTEMENTAL		
	POP UP		CASS. PRETE
			REPRISE APRES BOURRAGE PAPIER
	CONTRASTE LCD		
	SORTIE VEILLE USB		
	RESEAU		TERMINER
			SORTIE CARTE RES.
			ETHERNET
			TCP/IP
			HTTP
	NOTIFICATION DE SERVICE* ¹		PARAMETRES E-MAIL
			INFORMATIONS CLIENT
	FORMULAIRE CONSO		DEFINITION DE LA DESTINATION
			DETECTION AUTOMATIQUE
			AUTRES INFORMATIONS
	CALIBRAGE AUTOMATIQUE		CALIBRAGE DE TEXTE
			CALIBRAGE DE PHOTO
			PARAMETRE PAR DEFAUT

Fonctions de menu		Pages de référence	
COPIE	EXPOSITION	📖 P.182 "COPIE"	
	NIVEAU D'EXPOSITION		NIVEAU AUTO
			NIVEAU MANUEL
	MODE ORIGINAL		
	NBRE MAX. DE COPIES		
	PRIORITE MODE DE TRI		
	MODE RECTO VERSO AUTOMATIQUE		
	2 EN 1/4 EN 1		FORMAT ORIGINAL
			ORIENTATION ORIG.
			MISE EN PAGE
	ARRIERE-PLAN		
	NETTETE		
	IGNORER PAGES BLANCHES		
CONTINUER LE SCAN			
COMMUTATEUR A4-R/LG			
SCAN	MODE COULEUR	📖 P.183 "SCAN"	
	COMPRESSION		
	SCAN RECTO-VERSO		
	ROTATION		
	PARAMETRAGE DE LA FONCTION DE NOIR		RESOLUTION
			MODE ORIGINAL
			EXPOSITION
	PARAMETRAGE DE LA FONCTION DE GRIS		RESOLUTION
	PARAMETRAGE DES COULEURS		RESOLUTION
			MODE ORIGINAL
	IGNORER PAGES BLANCHES		
CONTINUER LE SCAN			
COMMUTATEUR A4-R/LG			
FAX	ID DU TERMINAL	Pour plus d'informations sur les paramètres de fax, définissez le Guide de la fonction fax.	
	CONFIG. INI.		
	IMPR. RX		
IMPRESSION USB	FORMAT PAPIER	📖 P.185 "IMPRESSION USB"	
			A3, A4, B4, B5, A5-R, FOLIO, LD, LG, LT, COMP, 13" LG, ST-R, 8,5" SQ
	RECTO VERSO	SIMPLE, RECTO VERSO	
PARAM. RPT	JOURNAL AUTO	Pour plus d'informations sur les paramètres de fax, définissez le Guide de la fonction fax.	
	TX MEMOIRE		
	TX MULTIPLE		

Fonctions de menu		Pages de référence	
LISTE	CARNET D'ADRESSES		📖 P.185 "LISTE"
	FONCTION		
	COMPTEUR		
	DEPARTEMENT		
	POLICE PCL		
	POLICE PS*2		
PARAMETRES SANS FIL	-		📖 P.186 "PARAMÈTRES SANS FIL"
CARNET D'ADRESSES	E-MAIL	NUMERO INDIVIDUEL	📖 P.188 "RÉPERTOIRE TÉLÉPHONIQUE"
		NUMERO DE GROUPE	
	AGENDA TELEPHONIQUE	NUMEROTATION ABREGEE	
		NUMEROTATION GROUPEE	
		ACCES DIRECT	
CASSETTE	CASSETTE 1		📖 P.188 "CASSETTE"
	CASSETTE 2		
	CASSETTE 3		
	CASSETTE 4		
INFORMATION	COMPTEUR	COMPTEUR TOTAL	📖 P.188 "INFORMATION"
	TONER RESTANT		
	NUMÉRO DE SÉRIE		

*1 Cet élément est affiché selon les destinations.

*2 Cet élément est affiché lorsque le kit PostScript a été installé.

☐ GENERAL

Fonctions de menu		Paramètres	Description
MODIFIER LANGUE		CHINOIS SIMPLIFIÉ, CHINOIS TRADITIONNEL, JAPONAIS, ANGLAIS, FRANÇAIS, ITALIEN, ALLEMAND, POLONAIS, RUSSE, ESPAGNOL, SUÉDOIS, NORVÉGIEN, FINNOIS, DANOIS, NÉERLANDAIS, PORTUGAIS, TCHÈQUE, HONGROIS, ROUMAIN, SLOVAQUE, LITUANIEN, IRLANDAIS, SLOVÈNE, BULGARE, LETTON, SERBE, TURC	Définit la langue par défaut. La langue par défaut et l'ordre d'apparition varient d'une région à l'autre.
HORLOGE	DATE/HEURE	AAAA/MM/JJ HH/MM Année : 2012 à 2037 Mois : 01 à 12 Jour : 01 à 28, 29, 30, 31 Heure : 00 à 23 Minute : 00 à 59	Définit la date et l'heure.
	FORMAT DE LA DATE	MM/JJ/AA JJ/MM/AA AA/MM/JJ	Définit le format d'affichage.

Fonctions de menu		Paramètres	Description	
ECRAN		COPIE, SCAN, FAX	Définit l'écran de départ	
MINUTERIES	ÉCONOMIE D'ÉNERGIE AUTOMATIQUE	1, 3, 4, 5, 7, 10, 15, 20, 30, 45, 60	Appuyez sur la touche correspondant au nombre de minutes qui doivent s'écouler avant l'activation du mode d'économie d'énergie du système.	
	MODE VEILLE/HORS TENSION	1, 3, 5, 10, 15, 20, 25, 30, 40, 50, 60	Appuyez sur la touche correspondant au nombre de minutes qui doivent s'écouler avant l'activation du mode veille du système.	
	EFFACEMENT AUTO	15, 30, 45, 60, 75, 90, 105, 120, 135, 150	Détermine le délai (en secondes) au terme duquel les paramètres définis s'effacent et l'écran principal réapparaît.	
	MINUTERIE HEBDOMADAIRE	OFF, ON (DIMANCHE, LUNDI, MARDI, MERCREDI, JEUDI, VENDREDI, SAMEDI)	Définit le moment où l'appareil passe en mode d'économie d'énergie et le moment où il quitte le mode d'économie d'énergie pour chaque jour, du dimanche au samedi.	
CODE DÉPARTEMENTAL	OUI	CODE ADMINISTRATEUR/CODE DÉPARTEMENTAL	NOMBRE (01 à 99)	Définit le numéro du département, le nombre étant compris entre "2" et "99". ("01" étant le code administrateur).
			NOM (max 20 caractères)	Saisissez le nom du département. 📖 P.161 "Saisie de caractères"
			CODE (5 chiffres)	Définit le code à 5 chiffres pour le code administrateur et le code départemental. Les chiffres entrés s'affichent sous la forme d'astérisques (*). Vous ne pouvez saisir de codes existant. Remarque Retenez le code administrateur à 5 chiffres car il est requis lors du paramétrage et de la suppression des codes départementaux.
	NON	-	Le code départemental n'est pas défini.	
POP UP	CASS. PRETE	ACTIVER, DESACTIVER	Définit si des messages contextuels doivent s'afficher sur l'écran LCD dans les cas suivants. <ul style="list-style-type: none"> Lorsque le format du papier chargé dans la cassette ne correspond pas aux paramètres. Lorsqu'un incident papier se produit. 	
	REPRISE APRES BOURRAGE PAPIER	ACTIVER, DESACTIVER		







Fonctions de menu		Paramètres	Description	
CONTRASTE LCD		de -3 (clair) à +3 (sombre)	Définit la luminosité de l'écran LCD.	
SORTIE VEILLE USB		OFF, ON	Permet de définir si le système sort du mode veille à la détection du câble USB.	
RESEAU	TERMINER		-	Termine le paramétrage du réseau.
	SORTIE CARTE RES.		-	Affiche l'état de la communication du réseau en cours.
	ETHERNET		AUTO, 10 MBPS SEMI-DUPLEX, 10 MBPS DUPLEX, 100 MBPS SEMI-DUPLEX, 100 MBPS DUPLEX	Sélectionnez la combinaison souhaitée de vitesse de communication et méthode de transmission.
	TCP/IP	MODE ADRESSE	IP STATIQUE, DYNAMIQUE, SANS IP AUTO	Définit une méthode de spécification d'adresse IP.
		ADRESSE IP	000, 000, 000, 000, 255255255255	Définit l'adresse IP de l'équipement.
		MASQUE DE SOUS-RESEAU	000, 000, 000, 000, 255255255255	Affiche le masque de sous-réseau de ce système.
		PASSERELLE PAR DEFAUT	000, 000, 000, 000, 255255255255	Définit la passerelle par défaut de ce système.
	HTTP	SERVEUR HTTP	ACTIVER, DESACTIVER	Permet d'indiquer si le serveur réseau HTTP doit être activé.
		N° DE PORT PPAL	1 - 65535	Permet d'entrer le numéro de port principal à utiliser pour l'accès HTTP depuis d'autres clients. En règle générale, il s'agit du port 80.
	NOTIFICATION DE SERVICE* ¹	PARAMETRES E-MAIL	ENVOYER MAINTENANT	Yes (oui), No (non)
ADRESSE E-MAIL1			-	
ADRESSE E-MAIL2			-	
ADRESSE E-MAIL3			-	
INFORMATIONS CLIENT		NOM DU CLIENT	-	Permet de définir les informations client pour les notifications de service.
		N° DE TÉLÉPHONE CLIENT	-	
		E-MAIL CLIENT	-	

Fonctions de menu			Paramètres	Description
FORMULAIRE CONSO ^{*1}	DEFINITION DE LA DESTINATION	NUMERO DE FAX	-	Permet de définir les informations sur les contacts pour les livraisons de commandes.
		E-MAIL	-	
	DETECTION AUTOMATIQUE		OFF, ON	Permet de détecter automatiquement les informations.
	AUTRES INFORMATIONS	NUMERO CLIENT	-	Permet de définir d'autres informations de contact.
		NOM DU CONTACT	-	
		NUMERO DE TELEPHONE DU CONTACT	-	
NOM DE L'EXPEDITION		-		
ADRESSE DE L'EXPEDITION		-		
CALIBRAGE AUTOMATIQUE			CALIBRAGE DE TEXTE, CALIBRAGE DE PHOTO, PARAMÈTRES PAR DÉFAUT	Vous pouvez calibrer automatiquement les nuances de couleurs si les ombres et nuances ne sont pas correctement rendues dans les images numérisées avec ce système.

*1 Cet élément n'est pas affiché selon les destinations.



☐ COPIE

Fonctions de menu		Paramètres	Description
EXPOSITION		AUTO, Manuel	Définit le paramètre par défaut pour la densité. Vous pouvez modifier l'exposition du plus clair au plus foncé en neuf étapes de -4 à +4.
NIVEAU D'EXPOSITION	NIVEAU AUTO	De -2 à +2	Définit la valeur centrale pour l'ajustement de la densité avec EXPOSITION.
	NIVEAU MANUEL	De -2 à +2	Définit la valeur centrale pour l'ajustement de la densité avec EXPOSITION.
MODE ORIGINAL		TEXT/PHOTO, TEXTE, PHOTO, EFFACEMENT DE L'ARRIERE-PLAN	Définit le paramètre par défaut pour le mode originaux.
NBRE MAX. DE COPIES		9, 99, 999	Définit le nombre maximal de copies autorisé.
PRIORITE MODE DE TRI		SANS TRI, TRIER, TRI ALTERNANCE	Définit le mode de tri par défaut pour les travaux de copie.
MODE RECTO VERSO AUTOMATIQUE		OFF, 1 > 2 RECTO VERSO, 2 > 2 RECTO VERSO, UTILISATEUR	Définit le mode recto verso par défaut pour les travaux de copie.

Fonctions de menu		Paramètres	Description
2 EN 1/4 EN 1	FORMAT ORIGINAL	A3, A4, A5, B4, B5, FOLIO, 8K, 16K, LD, LG, LT, COMP, 13"LG, ST, 8.5SQ	Définit le paramètre par défaut pour le format de l'original lors de l'utilisation de la fonction "2EN1/4EN1".
	ORIENTATION ORIG.	Portrait, paysage	Définit le paramètre par défaut pour l'orientation originale lors de l'utilisation de la fonction "2EN1/4EN1".
	MISE EN PAGE	2 EN 1:   4 EN 1:    	Définit l'ordre des pages lors de l'utilisation de la fonction "2EN1/4EN1".
ARRIERE-PLAN		-4 à 4	Règle le niveau de contraste de l'arrière-plan de l'original. Elle évite que le verso d'un original recto verso n'apparaisse sur le recto de la copie. Vous pouvez modifier l'arrière-plan du plus clair au plus foncé en neuf étapes de -4 à +4.
NETTETE		-4 à 4	Accentue ou estompe le contour de l'image. Vous pouvez modifier la netteté de la netteté minimale à la netteté maximale en neuf étapes de -4 à +4.
IGNORER PAGES BLANCHES		-3 à +3	Définit le niveau de sensibilité pour la détection des pages blanches. Plus le niveau est élevé, plus le système est susceptible de détecter les pages blanches. Vous pouvez définir un niveau de sensibilité de -3 à +3.
CONTINUER LE SCAN		OFF, ON	Permet de définir si la numérisation doit continuer une fois tous les originaux placés dans le chargeur retourneur automatique de documents numérisés.
COMMUTATEUR A4-R/LG		A4-R, LG	Permet de passer du format A4-R au format LG lors de la numérisation d'un format original LG sur le chargeur retourneur automatique de documents (RADF).

☐ SCAN

Fonctions de menu	Paramètres	Description
MODE COULEUR	NOIR, NIVEAUX DE GRIS, COULEURS	Définit le paramètre par défaut pour le mode couleur.
COMPRESSION	BAS, MOYEN, ELEVE	Définit le paramètre par défaut pour le taux de compression.

Fonctions de menu		Paramètres	Description
SCAN RECTO-VERSO		SIMPLE, RECTO VERSO	Définit le paramètre par défaut pour le mode recto verso.
ROTATION		 →   → 	Définit le paramètre par défaut pour l'orientation.
PARAMETRAGE DE LA FONCTION DE NOIR	RESOLUTION	600 ppp, 400 ppp, 300 ppp, 200 ppp, 150 ppp	Définit le paramètre par défaut pour la résolution lorsque [NOIR] est sélectionné comme paramètre pour le mode couleur.
	MODE ORIGINAL	TEXTE/PHOTO, TEXTE, PHOTO	Définit le paramètre par défaut pour le mode d'origine lorsque [NOIR] est sélectionné comme paramètre pour le mode couleur.
	EXPOSITION	AUTO, Manuel	Définit le paramètre par défaut du contraste lorsque [NOIR] est sélectionné comme paramètre pour le mode couleur.
PARAMETRAGE DE LA FONCTION DE GRIS	RESOLUTION	600 ppp, 400 ppp, 300 ppp, 200 ppp, 150 ppp	Définit le paramètre par défaut pour la résolution lorsque [NIV.GRIS] est sélectionné comme paramètre pour le mode couleur.
PARAMETRAGE DES COULEURS	RESOLUTION	300 ppp, 200 ppp, 150 ppp	Définit le paramètre par défaut pour la résolution lorsque [MODE COULEUR] est sélectionné comme paramètre pour le mode couleur.
	MODE ORIGINAL	TEXTE/PHOTO, TEXTE, PHOTO	Définit le paramètre par défaut pour le mode de l'original lorsque [COULEURS] est sélectionné comme paramètre pour le mode couleur.
IGNORER PAGES BLANCHES		-3 à +3	Définit le niveau de sensibilité pour la détection des pages blanches. Plus le niveau est élevé, plus le système est susceptible de détecter les pages blanches. Vous pouvez définir un niveau de sensibilité de -3 à +3.
CONTINUER LE SCAN		OFF, ON	Permet de définir si la numérisation doit continuer une fois tous les originaux placés dans le chargeur retourneur automatique de documents numérisés.
COMMUTATEUR A4-R/LG		A4-R, LG	Permet de passer du format A4-R au format LG lors de la numérisation d'un format original LG sur le chargeur retourneur automatique de documents (RADF).

❑ IMPRESSION USB

Les fonctions et paramètres suivants sont disponibles dans le menu "IMPRESSION USB".

Fonctions de menu	Paramètres	Description
FORMAT PAPIER	A3, A4, B4, B5, A5-R, FOLIO, LD, LG, LT, COMP, 13" LG, ST-R, 8,5" SQ	Définit le format de papier pour imprimer des fichiers à partir d'un périphérique de stockage USB.
RECTO VERSO	RECTO	Permet d'imprimer sur une seule face du papier.
	RECTO VERSO	Permet d'imprimer sur les deux faces du papier.

❑ LISTE

Fonctions de menu	Paramètres	Description
CARNET D'ADRESSES	ABREGES, NUMEROTATION GROUPEE, ACCES DIRECT	Imprime la liste d'adresses e-mail. Pour plus d'informations sur les paramètres de fax, définissez le Guide de la fonction fax .
FONCTION	-	Imprime la liste des fonctions utilisateur.
COMPTEUR	-	Imprime la liste de tous les compteurs.
DEPARTEMENT	-	Imprime le code départemental et le nombre affiché au compteur. Le nombre affiché au compteur imprimé correspond au département spécifié dans l'écran de saisie du code départemental. Pour imprimer le nombre affiché pour les compteurs de tous les départements, saisissez le code administrateur dans l'écran de saisie du code départemental.
POLICE PCL	-	Imprime la liste des polices PCL.
POLICE PS*	-	Imprime la liste des polices PS.

* Cet élément est affiché lorsque le kit PostScript a été installé.

❑ PARAMÈTRES SANS FIL

Vous pouvez configurer le module LAN sans fil s'il est installé.
Sélectionnez le mode Infrastructure ou le mode AP pour définir le mode de sécurité.

Remarque

- En l'absence de sécurité, tout individu en possession du SSID peut se connecter au réseau sans fil. Nous vous recommandons par conséquent, dans la mesure du possible, de définir un mode de sécurité.
- Lorsque le mode a été commuté entre le mode infrastructure et le mode AP, ou lorsque la configuration des PARAMÈTRES SANS FIL est terminée et que le menu FONCTIONS UTILISATEUR a été fermé en appuyant sur la touche [ANNULER] ou [FONCTIONS UTILISATEURS], le message "APPLIQUER ET REDÉMARRER ?" s'affiche. Sélectionnez [OUI] et appuyez sur [OK]. L'équipement est automatiquement réinitialisé et les PARAMÈTRES SANS FIL sont appliqués.
- WPS
WPS est une norme permettant de configurer simplement le LAN sans fil. Le système prend en charge les méthodes de configuration à l'aide d'un bouton de commande ou PIN.
- WPA2-PSK, WPA2/WPA-PSK
WPA2 et WPA2/WPA-PSK sont des méthodes d'authentification utilisant la PSK (Pre-Shared Key) entre les autres périphériques sans fil et le point d'accès ou le système à connecter.
Pour accéder au réseau sans fil à l'aide de la méthode d'authentification WPA2-PSK ou WPA2/WPA-PSK, la même phrase PSK doit être attribuée aux autres périphériques sans fil et au point d'accès ou au système à connecter. Utilisez la méthode WPA2-PSK en mode AP.
- WEP
La méthode de cryptage WEP utilise une clé WEP entre le point d'accès et les périphériques sans fil.
WEP est moins sûr que WPA2 et WPA2/WPA-PSK. Si le réseau sans fil est paramétré en mode Infrastructure et si le point d'accès prend en charge la méthode d'authentification WPA2-PSK or WPA2/WPA-PSK, il est recommandé d'utiliser WPA2-PSK ou WPA2/WPA-PSK plutôt que WEP.
- CANAL
Lorsque vous utilisez le mode AP, réglez-le sur un canal inutilisé en fonction de l'environnement d'utilisation.

Les fonctions suivantes sont disponibles dans le menu PARAMETRES SANS FIL.

Fonctions de menu			Paramètres	Description	
ON	INFRA-STRUCTURE	WPS	PBC PIN	Sélectionnez la méthode de connexion [PBC] ou [PIN]. Appuyez sur le bouton du point d'accès au max. 2 minutes après avoir sélectionné la méthode PBC. Saisissez le PIN généré par ce système au point d'accès au max. 2 minutes après avoir sélectionné la méthode PIN.	
		SSID/ SECURITE*	RECHERCHER	-	Recherchez le point d'accès et définissez le mot de passe après avoir sélectionné le SSID.
			MANUEL	-	WPA2-PSK, WPA2/WPA-PSK : Saisissez la phrase passe après avoir sélectionné AES si vous utilisez WPA2-PSK, ou après avoir sélectionné TKIP+AES si vous utilisez WPA2/WPA-PSK. WEP: Sélectionnez la méthode de cryptage WEP et la clé puis saisissez la clé WEP. AUCUN: Ne définit aucune sécurité pour l'accès sans fil.
	MODE AP	INFO DE CONNEXION	-	Confirmez le SSID et la phrase secrète du mode AP, puis spécifiez les informations de connexion sur le périphérique à connecter.	
		WPS	PBC PIN	Sélectionnez la méthode de connexion [PBC] ou [PIN]. Appuyez sur le bouton du périphérique à connecter dans les 2 minutes qui suivent la sélection de la méthode PBC. Saisissez le code PIN généré par le périphérique à connecter ou par le système dans les 2 minutes qui suivent la sélection de la méthode PIN.	
		SSID/SECURITE*	-	Définit le SSID et la phrase secrète du mode AP.	
		CANAL	(1" - 11"),	Définit le canal du mode AP.	
		ADRESSE IP	000,000,000, 000, 255255255255	Sélectionnez [ADRESSE IP] et tapez l'adresse IP de ce système pour le mode AP sur le pavé numérique.	
		MASQUE DE SOUS-RESEAU	000,000,000, 000, 255255255255	Saisissez le masque de sous-réseau pour le mode AP.	
	OFF			-	Désactive le réseau sans fil.

* Utilisez les touches numériques pour saisir les caractères.
Les caractères alphanumériques et les symboles suivants peuvent être utilisés pour constituer les SSID, les mots de passe et les clés WEP (ASCII).
(space) - + ~ ! @ # \$ % ^ & * () = _ [] { } < > ; : ' " , . / \ ?

Remarque

Lorsque la fonction Ethernet et le mode AP sont utilisés simultanément, l'ADRESSE IP et le MASQUE DE SOUS-RESEAU doivent être définis sur le segment de réseau différent.

☐ RÉPERTOIRE TÉLÉPHONIQUE

Fonctions de menu		Paramètres	Description
E-MAIL	NUMERO INDIVIDUEL	-	Modifie l'agenda téléphonique pour la fonction Scan vers e-mail.
	NUMERO DE GROUPE	-	
AGENDA TELEPHONIQUE	NUMEROTATION ABREGEE	-	Pour plus d'informations sur les paramètres de fax, définissez le Guide de la fonction fax .
	NUMEROTATION GROUPEE	-	
	ACCES DIRECT	-	

☐ CASSETTE

Fonctions de menu		Paramètres	Description
CASSETTE 1		A3, A4, A4-R, A5-R, 8K, 16K, 16K-R, B4, B5, B5-R, FOLIO, LD, LG, LT, LT-R, ST-R, COMP, 13" LG, 8.5SQ	Définit le format du papier pour la cassette.
CASSETTE 2			
CASSETTE 3			
CASSETTE 4			

☐ INFORMATION

Fonctions de menu		Paramètres	Description
COMPTEUR	COMPTEUR TOTAL	-	Affiche le compteur total.
TONER RESTANT		-	Affiche les informations relatives au toner restant.
NUMÉRO DE SÉRIE		-	Affiche le numéro de série.

Gestion par codes départementaux

Vous pouvez identifier le nombre de pages sorties par copie, transmission et réception de fax, impression et scans, par groupes d'utilisateurs (départements) utilisant la fonction de gestion des départements.

Lorsque la fonction de gestion de département est activée, l'écran de saisie du code départemental s'affiche avant que vous ne puissiez utiliser l'appareil. Cela évite toute utilisation incorrecte de l'appareil.

 P.18 "Préparation 1 - Mise sous tension du système"

Vous pouvez enregistrer le nom et le code du département dans le menu [FONCTIONS UTILISATEURS].

1 Appuyez sur [FONCTIONS UTILISATEURS].

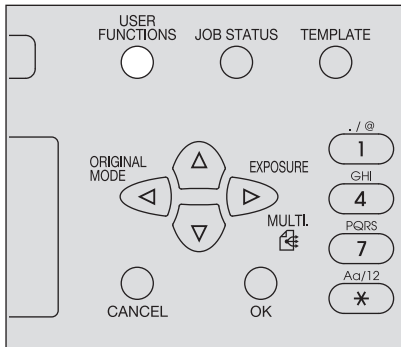

2 Appuyez sur ∇ ou \triangle pour sélectionner [GÉNÉRAL] puis appuyez sur \triangleright .

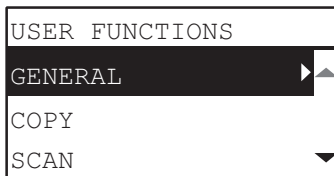

3 Appuyez sur ∇ ou \triangle pour sélectionner [CODE DÉPARTEMENTAL], puis appuyez sur \triangleright .

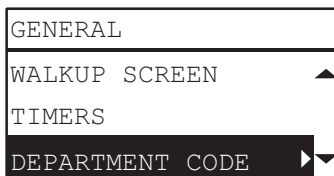

4 Appuyez sur ∇ ou \triangle pour sélectionner [OUI] puis appuyez sur \triangleright .

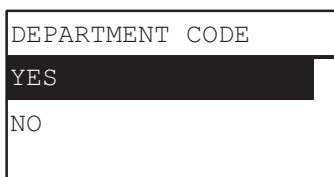

5 Indiquez le numéro, le nom et le code du département.

 P.176 "Liste déroulante Fonctions utilisateurs"

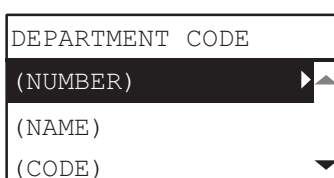

Remarque

Vous devez définir le code administrateur (numéro de département : 01) avant de saisir le code départemental. L'écran d'enregistrement du code administrateur s'affiche si vous n'avez pas défini de code administrateur.

MASTER CODE	01
(NAME)	▶
(CODE)	
ADD DEPARTMENT	

ETAT TRAVAUX

Vous pouvez confirmer le statut des travaux, les effacer, et imprimer des fichiers stockés dans le périphérique de stockage USB.

1 Appuyez sur la touche [ÉTAT TRAVAUX].

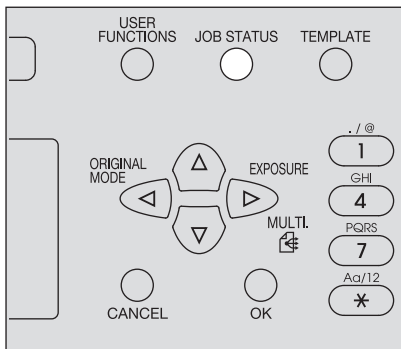

2 Appuyez sur ▼ ou ▲ pour faire défiler le menu, puis appuyez sur ► pour entrer dans le menu des fonctions.

📖 P.191 "Eléments du menu ETAT TRAVAUX"

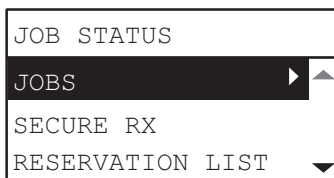

3 Appuyez sur ▼ ou ▲ pour sélectionner le menu des fonctions, puis lancez l'opération souhaitée.

■ Eléments du menu ETAT TRAVAUX

Lorsque vous appuyez sur la touche [ÉTAT TRAVAUX] de l'écran principal, le menu correspondant s'affiche. Dans ce menu, vous pouvez confirmer le statut des travaux, les effacer, imprimer des fichiers stockés dans le périphérique de stockage USB et différentes listes.

La table ci-dessous affiche les fonctions disponibles dans le menu ETAT TRAVAUX et les pages de référence.

Fonctions de menu		Paramètres
TRAVAUX	IMPRESSION	CONFIRMATION
		SUPPRIMER
	SCAN	CONFIRMATION
		SUPPRIMER
	FAX*1	CONFIRMATION
		SUPPRIMER
IMPRESSION USB		Imprime les fichiers enregistrés sur un périphérique de stockage USB. 📖 P.193 "Impression à partir d'un périphérique de stockage USB"
IMPR. MOBILE		Imprime les fichiers enregistrés sur un périphérique mobile. 📖 P.194 "Impression à partir d'un périphérique mobile"
RÉCEPTION SÉCURIS.*1		Imprime les fax reçus par le biais d'une transmission sécurisée. Pour plus d'informations, reportez-vous au Guide de la fonction fax .

Fonctions de menu	Paramètres
LISTE RÉSERVATIONS ^{*1}	Imprime une liste de travaux réservés en vue de leur transmission. Pour plus d'informations, reportez-vous au Guide de la fonction fax.
JOURNAL ^{*1}	Imprime un historique des fax transmis et reçus. Pour plus d'informations, reportez-vous au Guide de la fonction fax.

*1 Ces éléments de menu ne sont disponibles que pour les systèmes équipés d'une unité fax installée en option.

☐ Confirmation du statut d'un travail et suppression de travaux

Vous pouvez confirmer les statuts des travaux d'impression, de numérisation et de télécopie et supprimer des travaux.

Confirmation du statut d'un travail

- 1** Appuyez sur ∇ ou \triangle pour sélectionner [TRAVAUX], puis appuyez sur \triangleright .
- 2** Appuyez sur ∇ ou \triangle pour sélectionner [IMPRESSION], [SCAN] ou [FAX], puis appuyez sur \triangleright .
- 3** Appuyez sur ∇ ou \triangle pour sélectionner [CONFIRMER], puis appuyez sur \triangleright .
Les travaux en cours ou en attente s'affichent.
- 4** Appuyez sur ∇ ou \triangle pour sélectionner le travail dont vous souhaitez confirmer le statut, puis appuyez sur \triangleright .
Le statut du travail sélectionné s'affiche.
- 5** Une fois le statut confirmé, appuyez sur \triangleleft , [ANNULER] ou [OK].
Le menu précédent réapparaît.

Suppression de travaux inutiles

- 1** Appuyez sur ∇ ou \triangle pour sélectionner [TRAVAUX], puis appuyez sur \triangleright .
- 2** Appuyez sur ∇ ou \triangle pour sélectionner [IMPRESSION], [SCAN] ou [FAX], puis appuyez sur \triangleright .
- 3** Appuyez sur ∇ ou \triangle pour sélectionner [SUPPRIMER], puis appuyez sur \triangleright .
Les travaux en cours ou en attente s'affichent.
- 4** Appuyez sur ∇ ou \triangle pour sélectionner le travail que vous souhaitez supprimer, puis appuyez sur \triangleright .
Un message vous demandant de confirmer la suppression apparaît.

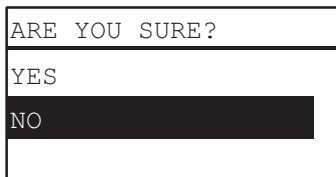

- 5** Pour poursuivre la suppression du travail, appuyez sur \triangle et sélectionnez [OUI]. Ensuite, appuyez sur [OK].
Le travail est supprimé.

☐ Impression à partir d'un périphérique de stockage USB

Vous pouvez imprimer les fichiers PDF, JPEG ou TIFF enregistrés sur un périphérique de stockage USB connecté à ce système.

Remarque

- Les périphériques de stockage USB doivent satisfaire aux exigences suivantes. Certains périphériques de stockage USB peuvent toutefois ne pas être utilisés avec le système même si les conditions requises ci-dessous sont satisfaites.
 - Format FAT16 ou FAT32
 - Partition unique (les périphériques de stockage USB dotés de plusieurs partitions ne sont pas pris en charge)
- Seuls les fichiers enregistrés dans le dossier racine d'un périphérique de stockage USB peuvent être imprimés.
- Il est possible d'afficher jusqu'à 99 fichiers dans l'ordre alphabétique.
- Le nom de chaque fichier peut s'afficher à hauteur de 20 caractères au maximum. Les caractères suivants sont représentés sous forme de points.
- Il est impossible d'imprimer les fichiers JPEG dont la résolution est supérieure à 600 ppp.
- Le format de compression des fichiers TIFF est compatible avec les formats JPEG/MH/MR/MMR.
- Si les photos d'un fichier TIFF ont été imprimées en mode granuleux, essayez de réaliser l'impression depuis un ordinateur client pour obtenir des améliorations.

- Seuls les fichiers PDF numérisés en noir et blanc à l'aide du même système peuvent être imprimés. (À l'exception des systèmes équipés de GA-1350L/H)
- Il est impossible d'imprimer les fichiers PDF cryptés.
- Il est impossible de paramétrer un format de papier pour les fichiers PDF. Ils sont imprimés selon la taille de leur numérisation.
- Lorsqu'un fichier PDF est imprimé par le système avec GA-1350L/H installé, le paramètre d'impression recto/verso est désactivé. L'impression est effectuée sur un côté de la feuille de papier quel que soit le paramètre.
- Les fichiers TIFF et JPEG ne peuvent pas être imprimés en étant mis à l'échelle du papier.

1 Connectez un périphérique de stockage USB à l'emplacement de ce système.

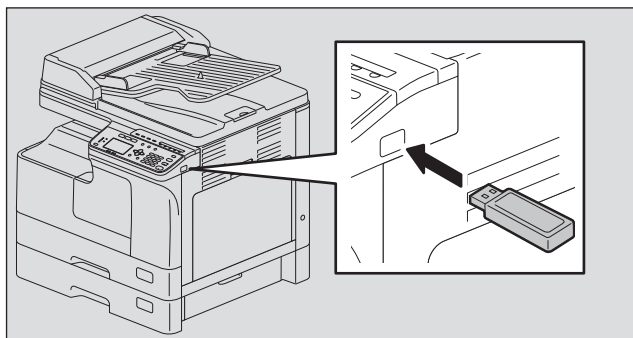

2 Sélectionnez le format de papier et, dans le menu des fonctions utilisateur, définissez [IMPRESSION USB] sur le mode d'impression recto verso.

P.185 "IMPRESSION USB"

Remarque

La configuration du format du papier est désactivée pour les fichiers PDF, qui sont imprimés selon le format de leur numérisation.

3 Appuyez sur la touche [ÉTAT TRAVAUX].

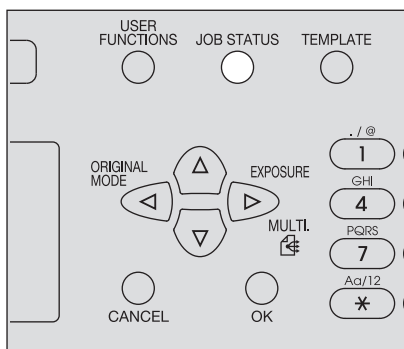

4 Appuyez sur ∇ ou \triangle pour sélectionner [TRAVAUX], puis appuyez sur \triangleright .

5 Appuyez sur ∇ ou \triangle pour sélectionner [IMPRESSION USB], puis appuyez sur \triangleright .

6 Appuyez sur ∇ ou \triangle pour sélectionner le fichier que vous souhaitez imprimer, puis appuyez sur [OK].

L'impression commence.

Remarque

Ne déconnectez pas le périphérique de stockage USB tant que l'impression n'est pas terminée.

Impression à partir d'un périphérique mobile

Vous pouvez imprimer les fichiers PDF, JPEG ou TIFF enregistrés sur un périphérique Android connecté à ce système par un câble USB.

Remarque

- Réglez le mode de connexion USB du périphérique Android pour le connecter en tant que périphérique de support (MTP).
- Il est possible d'afficher jusqu'à 99 fichiers et dossiers dans l'ordre alphabétique.
- Si le nom de fichier ou de dossier dépasse 20 caractères, jusqu'à 19 caractères du nom sont affichés.
- Il est impossible d'imprimer les fichiers JPEG dont la résolution est supérieure à 600 ppp.
- Le format de compression des fichiers TIFF est compatible avec les formats JPEG/MH/MR/MMR.
- Si les photos d'un fichier TIFF ont été imprimées en mode granuleux, essayez de réaliser l'impression depuis un ordinateur client pour obtenir des améliorations.
- Seuls les fichiers PDF numérisés en noir et blanc à l'aide du même système peuvent être imprimés. (À l'exception des systèmes équipés de GA-1350L/H)
- Il est impossible d'imprimer les fichiers PDF cryptés.
- Il est impossible de paramétrer un format de papier pour les fichiers PDF. Ils sont imprimés selon la taille de leur numérisation.
- Lorsqu'un fichier PDF est imprimé par le système avec GA-1350L/H installé, le paramètre d'impression recto/verso est désactivé. L'impression est effectuée sur un côté de la feuille de papier quel que soit le paramètre.
- Les fichiers TIFF et JPEG ne peuvent pas être imprimés en étant mis à l'échelle du papier.

1 Connectez un périphérique Android à ce système avec un câble USB.

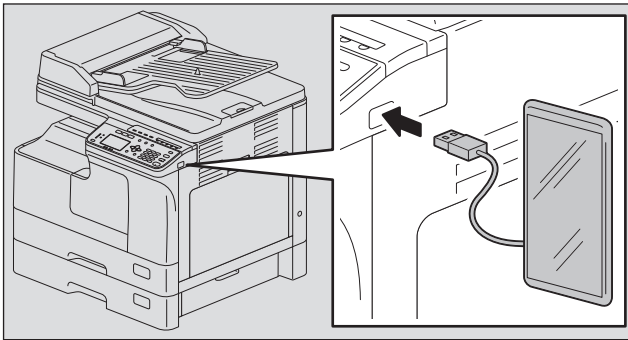

2 Sélectionnez le format de papier et, dans le menu des fonctions utilisateur, définissez [IMPRESSION USB] sur le mode d'impression recto verso.

P.185 "IMPRESSION USB"

Remarque

La configuration du format du papier est désactivée pour les fichiers PDF, qui sont imprimés selon le format de leur numérisation.

3 Appuyez sur la touche [ÉTAT TRAVAUX].

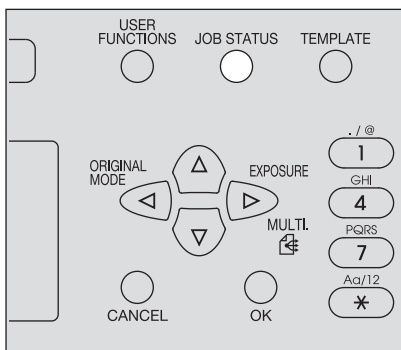

4 Appuyez sur ∇ ou \triangle pour sélectionner [TRAVAUX], puis appuyez sur \triangleright .

5 Appuyez sur ∇ ou \triangle pour sélectionner [IMPR. MOBILE] puis appuyez sur \triangleright .

6 Appuyez sur ∇ ou \triangle pour sélectionner le fichier que vous souhaitez imprimer, puis appuyez sur [OK].

L'impression commence.

Remarque

Ne déconnectez pas le câble et le périphérique mobile tant que l'impression n'est pas terminée.



DÉPANNAGE

Lorsque ce message s'affiche	198
Incident papier.....	201
Rechercher l'origine des incidents papier	201
En cas d'incidents papier fréquents.....	201
Lorsque vous retirez le papier coincé.....	201
Incident papier sur le chargeur retourneur automatique de documents (RADF)	202
Incidents papier sur le bypass.....	204
Incidents papier à l'intérieur du capot latéral.....	204
Incidents papier dans le meuble cassette PFU	206
Incidents papier dans le meuble cassette PFP.....	207
Remplacement de la cartouche de toner	209
Lorsqu'un message de remplacement apparaît.....	209
Avant de demander l'assistance de votre technicien de maintenance	212
Fonctionnement général.....	212
Problèmes de toner	212
Problème d'original/de papier.....	213
Problème d'image.....	213

Lorsque ce message s'affiche

Un message s'affiche en cas d'incident sur le système. Trouvez le message dans la liste ci-dessous et suivez les instructions dans la mesure corrective.

Message	Signification	Mesure corrective
INCIDENT xxxx	Un code d'erreur "xxx" et un message pour résoudre le problème s'affichent.	Retirez le papier mal engagé. 📖 P.201 "Incident papier"
VERIFIER : FORMAT PAPIER	Le format de papier incorrect a été défini pour le papier chargé sur le bypass.	Retirez du papier du bypass et rechargez-le pour que l'écran affiche "FORMAT PAPIER BYPASS". Définissez le format de papier correct. Lorsque vous chargez du papier d'un format non standard, sélectionnez le format de papier "PERSONNALISÉ".
FERMER ***	Le capot désigné par "***" n'est pas correctement fermé.	Fermez correctement le capot.
CASSETTE * VIDE	Il ne reste plus de papier dans la cassette "*".	Chargez le papier dans la cassette. 📖 P.23 "Chargement du papier dans la cassette/le meuble cassette PFU"
COMPTEUR DEPASSE	Le nombre de feuilles scannées dépasse la quantité maximale autorisée.	Sélectionnez "IMPRESSION" sur l'écran LCD pour copier les données déjà scannées. Sélectionnez "ANNULER JOB" pour supprimer toutes les données numérisées.
DEMANDE D'ASSISTANCE xxxx	La réparation ou l'ajustement du système requiert l'intervention d'un technicien de maintenance.	Contactez votre distributeur. Communiquez au technicien le code d'erreur (combinaison de lettres et de chiffres) affiché dans la partie supérieure droite de l'écran LCD. ⚠️ AVERTISSEMENT _____ Ne tentez jamais de réparer, de désassembler ou de modifier vous-même le système numérique multifonctions. Vous risqueriez de recevoir une décharge électrique ou de vous blesser. En cas de dysfonctionnement du système, contactez votre distributeur.
MAINTENANCE	L'intervention de votre technicien de maintenance est requise.	Contactez votre distributeur.
BYPASS VIDE	Il ne reste plus de papier dans le bypass.	Chargez du papier sur le bypass. 📖 P.27 "Chargement du papier sur le bypass"
NIVEAU DE TONER BAS	Il ne reste que très peu de toner dans la cartouche.	Il reste encore un peu de toner dans la cartouche. Ne remplacez pas cette dernière tant que le message "TONER VIDE" ne s'affiche pas sur l'écran LCD. Remarque <ul style="list-style-type: none"> • Ce message peut ne pas s'afficher si le toner qui reste dans la cartouche n'est pas réparti de manière égale. • Lorsque ce message s'affiche, il est préférable d'acheter une nouvelle cartouche recommandée en vue de son futur remplacement.

Message	Signification	Mesure corrective
ERREUR TONER	La cartouche de toner n'est pas installée correctement.	Installez correctement la cartouche de toner.
	Vous n'utilisez pas la cartouche de toner recommandée.	Si vous utilisez une cartouche de toner qui n'est pas recommandée, le système risque de ne pas être capable de détecter son installation.  P.4 "Cartouches de toner conseillées"
TONER VIDE	La cartouche de toner est vide.	Remplacez la cartouche de toner.  P.209 "Remplacement de la cartouche de toner"
MÉMOIRE SATURÉE APPUYER SUR 1 TOUCHE	La mémoire intégrée du système est saturée.	Appuyez sur n'importe quelle touche du tableau de bord pour supprimer les données scannées.
RETIRER PAPIER DU BAC SORTIE APPUY. TOUCHE [DÉBUT]	Un maximum de 100 feuilles environ a été copié en continu ; le système arrête la copie afin d'éviter que le papier ne déborde du bac de réception.	Retirez le papier du bac et appuyez sur [DÉBUT] pour reprendre la copie. Appuyez sur [EFFACER/STOP] pour terminer la copie. Lorsque "EFFACER MÉMOIRE ?" apparaît sur l'écran LCD, sélectionnez "OUI" et appuyez sur [DÉBUT].
DEFINIR xxx	Le paramétrage de la taille de papier est incorrect.	Vérifiez la taille/le type de papier chargé et définissez le tableau de bord.
VEUILLEZ PATIENTER ADMINISTRÉ PAR PC	TopAccess a été fermé via le bouton [X] (Fermer) du navigateur et non pas par le bouton [Déconnexion] par un utilisateur connecté en tant qu'administrateur (Admin).	Désactivez le système (OFF) puis rallumez-le (ON) ou bien attendez le délai défini pour TopAccess [Configuration web générale] - [Minuteur de session] (par défaut 10 minutes)e
ERREUR : IMPRIMANTE	Un incident s'est produit dans le système.	Contactez votre distributeur.
ERREUR E-MAIL xxxx	Le scan vers e-mail a échoué.	Appuyez sur l'une des touches du panneau de commande pour supprimer le message d'erreur. Vérifiez que les paramètres SMTP/POP3 et les autres paramètres réseau sont correctement spécifiés. Pour plus d'informations, reportez-vous au Guide de TopAccess .
ERREUR FICHER xxxx	Le scan vers fichier a échoué.	Appuyez sur l'une des touches du panneau de commande pour supprimer le message d'erreur. Vérifiez que les paramètres Scan vers fichier sont correctement spécifiés. Pour plus d'informations, reportez-vous au Guide de TopAccess .
ERREUR USB xxxx	Le scan vers USB a échoué.	Appuyez sur l'une des touches du panneau de commande pour supprimer le message d'erreur. Conseil Utilisez un périphérique de stockage USB qui réponde aux critères suivants. Si un périphérique de stockage USB ne fonctionne pas même s'il répond aux critères, utilisez un périphérique de stockage d'un autre fabricant. <ul style="list-style-type: none">• Format FAT16 ou FAT32• Partition unique• Espace de stockage suffisant pour enregistrer les données numérisées

Message	Signification	Mesure corrective
VERS MOB. ERR. xxxx	Le scan vers mobile a échoué.	Appuyez sur l'une des touches du panneau de commande pour supprimer le message d'erreur. Vérifiez qu'il y a suffisamment d'espace de stockage dans un périphérique mobile.
FAX : ERREUR	Il n'y a plus de papier dans la cassette ou une erreur de communication s'est produite lors de la transmission ou de la réception de fax.	Appuyez sur [FAX] pour confirmer l'erreur. En vous référant au message d'erreur affiché sur l'écran de la fonction fax, suivez ses instructions de mesures correctives.

Incident papier

■ Rechercher l'origine des incidents papier

Lorsqu'un incident papier se produit dans le système, l'opération s'arrête, le voyant d'alerte clignote sur le tableau de bord et un message s'affiche sur l'écran LCD pour indiquer où le papier est coincé.

Consultez le message, retirez le papier coincé, puis appuyez sur la touche [DÉBUT] pour reprendre la copie.

📖 P.176 "Liste déroulante Fonctions utilisateurs"

Conseil

Lorsqu'un incident papier se produit dans le système, la procédure pour le retirer s'affiche sur l'écran LCD. Appuyez sur \triangle et ∇ pour faire défiler les instructions et les lire.

■ En cas d'incidents papier fréquents

Les causes possibles des incidents papier fréquents sont décrites ci-dessous :

- Un papier non approprié est utilisé.
📖 P.22 "Papier non pris en charge"
- Les formats du papier chargés dans la cassette ou sur le bypass ne sont pas correctement enregistrés sur le système.
📖 P.32 "Préparation 3 - Enregistrement du format du type de papier"
- A la suite d'un incident papier, il reste encore du papier coincé.
- Les guides latéraux sont alignés trop près ou trop loin du papier.
- La hauteur de la pile chargée dans la cassette dépasse la limite maximale.

■ Lorsque vous retirez le papier coincé

Veillez à respecter les recommandations ci-après lorsque vous retirez le papier coincé.

Ne déchirez pas le papier coincé.

Retirez le papier coincé délicatement à l'aide de vos deux mains. Ne tirez pas sur le papier car il pourrait se déchirer et entraîner un incident papier. Assurez-vous de ne laisser aucun morceau de papier déchiré dans le système.

⚠ ATTENTION

Ne touchez pas l'unité four ni la partie métallique qui l'entoure.

Lorsque vous retirez le papier coincé dans l'unité four, ne touchez ni cette dernière, ni la partie métallique qui l'entoure. Si vous touchez l'intérieur du système, cela peut provoquer des brûlures ou d'autres blessures sur vos mains.

Ne touchez pas au tambour photoconducteur.

Lorsque vous retirez le papier coincé dans l'unité de transfert ou l'unité four, ne touchez pas le tambour photoconducteur. Cela pourrait entraîner l'apparition de tâches sur les copies.

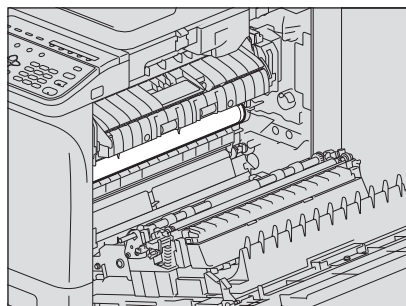

■ Incident papier sur le chargeur retourneur automatique de documents (RADF)

1 Ouvrez le capot supérieur.

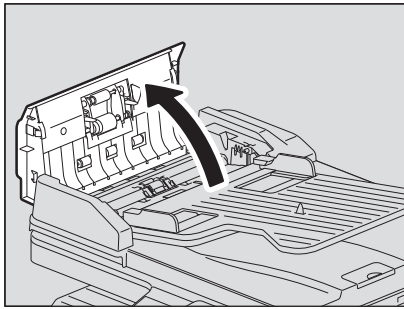

2 Ouvrez le guide de transport, puis retirez l'original.

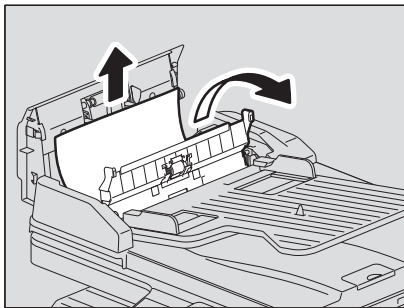

3 Ouvrez le chargeur retourneur automatique de documents.

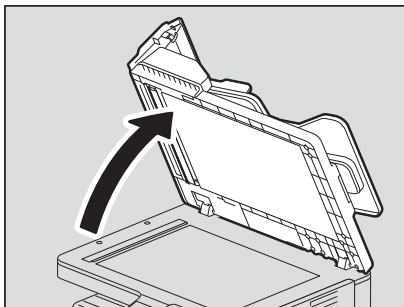

4 Tournez la molette pour retirer l'original coincé.

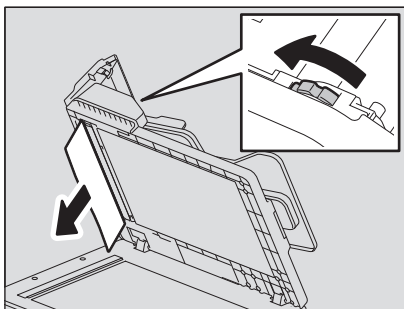

5 Fermez le chargeur retourneur automatique de documents.

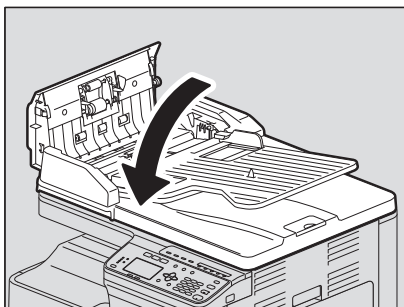

6 Soulevez le plateau d'alimentation.

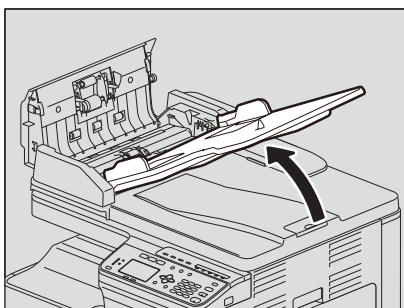

7 Tournez la molette pour retirer l'original coincé.

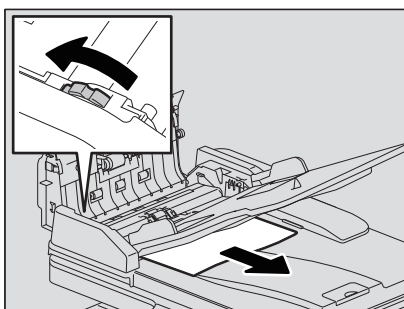

8 Abaissez le plateau d'alimentation.

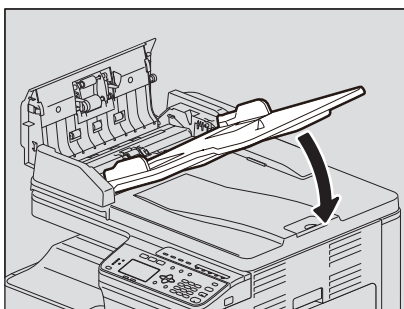

9 Fermez le capot supérieur.

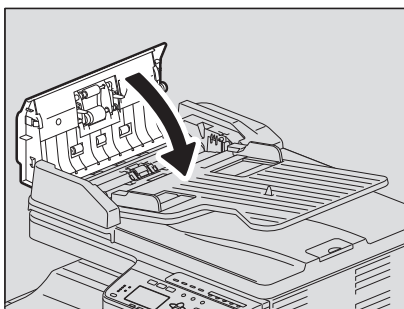

■ Incidents papier sur le bypass

- 1 Relevez le levier de maintien du papier, puis retirez le papier coincé dans le bypass.

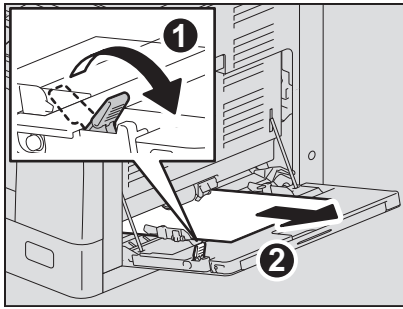

- 2 Regardez sous le guide de transport à l'intérieur du capot latéral.

Vérifiez les éventuels bourrages papier sous le guide de transport, derrière l'unité de transfert.

 P.204 "Incidents papier à l'intérieur du capot latéral"

■ Incidents papier à l'intérieur du capot latéral

⚠ ATTENTION

- **Prenez garde à ne pas vous coincer les doigts entre le système et le capot latéral.**
Vous risqueriez de vous blesser.
- **Ne touchez pas l'unité four ni la partie métallique qui l'entoure.**
Si vous touchez l'intérieur du système, cela peut provoquer des brûlures ou d'autres blessures sur vos mains.

- 1 Ouvrez le capot latéral.

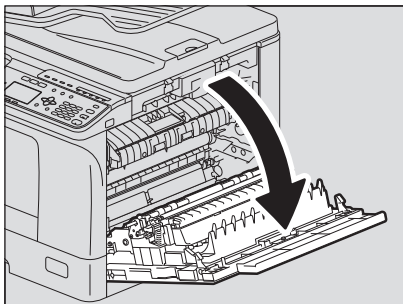

- 2 Retirez le papier coincé derrière l'unité de transfert.

⚠ ATTENTION

Veillez à ne pas toucher le tambour photoconducteur lorsque vous décoinchez le papier.

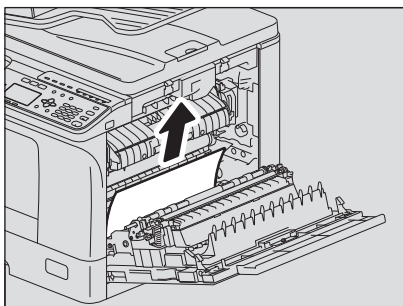

Remarque

Si vous ne voyez pas le papier coincé, tournez la molette (verte) de l'unité de transfert pour retirer le papier coincé.

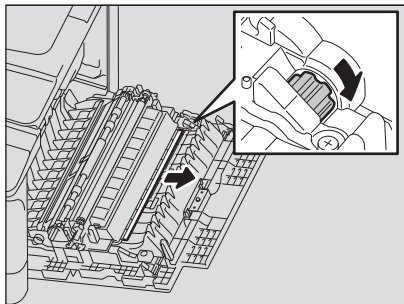

- 3** Si vous n'arrivez pas à voir le papier coincé ou s'il s'avère difficile à retirer, ouvrez la cassette dans laquelle vous avez chargé du papier et retirez-le.

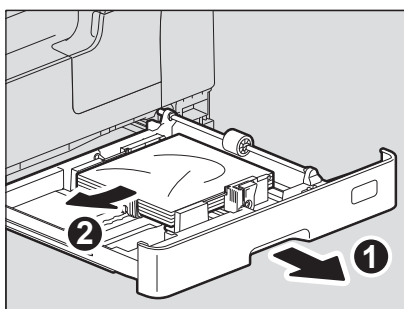
**Remarque**

Veillez à ce que la pile de papier ne dépasse pas l'indicateur de hauteur maximale situé à l'intérieur des guides latéraux.

- 4** Fermez la cassette.
- 5** Abaissez l'unité de transfert, puis actionnez vers le bas les deux leviers (verts) jusqu'à ce qu'ils s'arrêtent.

Remarque

Les leviers doivent être abaissés au maximum.

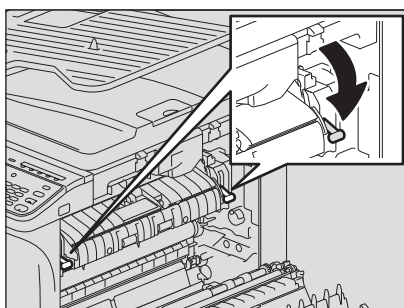

6 Soulevez le guide de transport.

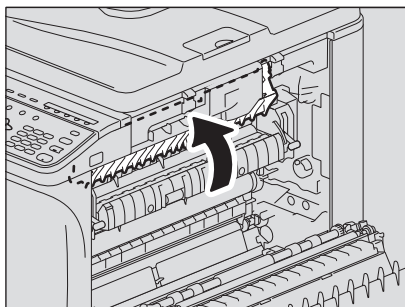

7 Libérez le papier coincé dans l'unité four.

Selon l'emplacement de l'incident papier, tirez le papier coincé vers le haut ou vers le bas comme illustré ci-dessous.

⚠ ATTENTION

Veillez à ne pas toucher le tambour photoconducteur lorsque vous décoincez le papier.

Vers le haut

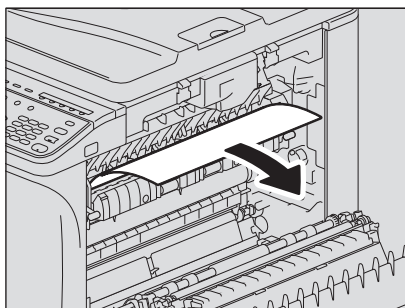

Vers le bas

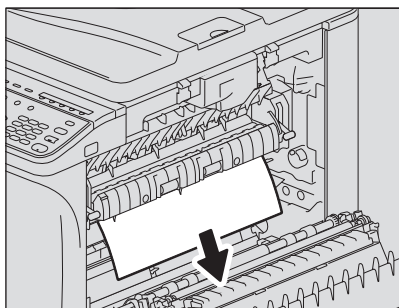

8 Remettez le guide de transport et l'unité de transfert à leurs emplacements d'origine, puis fermez le capot latéral.

■ Incidents papier dans le meuble cassette PFU

1 Ouvrez le capot latéral et vérifiez qu'aucun papier n'est coincé au niveau de l'unité de transfert.

 P.204 "Incidents papier à l'intérieur du capot latéral"

2 Ouvrez le capot du meuble cassette PFU.

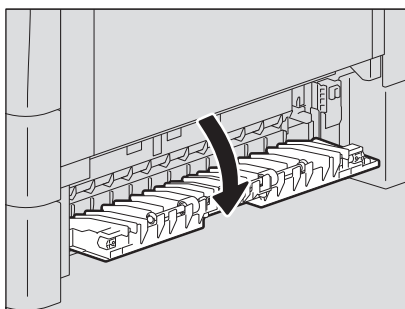

3 Retirez le papier coincé.

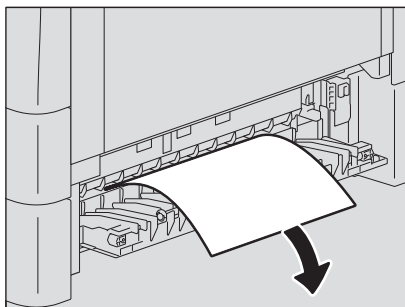

4 S'il est difficile de trouver ou de retirer le papier coincé, ouvrez le meuble cassette PFU.

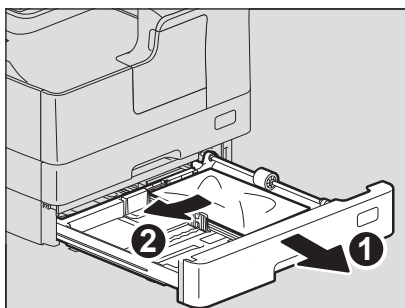

5 Vérifiez que la largeur du guide est correcte et qu'il n'y a pas de papier plié/bombé ou de surcharge, puis fermez la cassette.

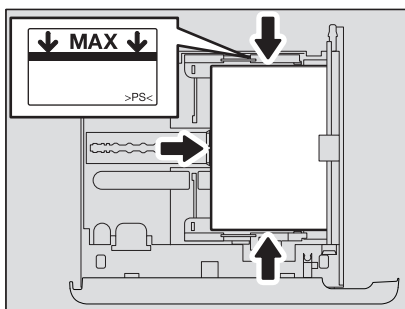

Remarque

- Veillez à ce que la pile de papier ne dépasse pas l'indicateur de hauteur maximale situé à l'intérieur des guides latéraux.
- Ne laissez aucun espace entre le papier et le guide de fin dans la cassette.

6 Refermez le capot du meuble et le capot latéral.

■ Incidents papier dans le meuble cassette PFP

- 1 Ouvrez le capot latéral pour vérifier qu'il ne reste pas de papier coincé dans l'unité de transfert.
 P.204 "Incidents papier à l'intérieur du capot latéral"

2 Ouvrez le capot du meuble cassette PFP.

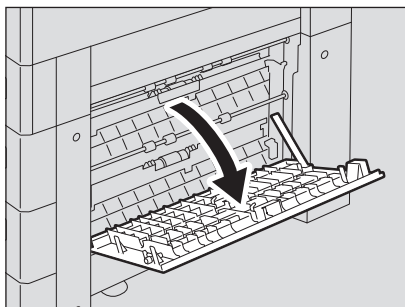

3 Retirez le papier coincé.

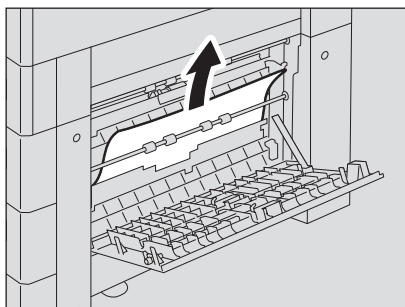

4 Fermez le capot du meuble cassette PFP.

Remplacement de la cartouche de toner

■ Lorsqu'un message de remplacement apparaît

Lorsque la cartouche de toner est vide, le message s'affiche sur l'écran LCD et le voyant d'alerte clignote sur le panneau de commande.

⚠ AVERTISSEMENT

Ne tentez jamais de brûler les cartouches de toner.

Débarressez vous en conformément à la législation locale.

Ne touchez pas le terminal de la cartouche de toner.

Cela pourrait empêcher le système de reconnaître la cartouche de toner ou même endommager le terminal.

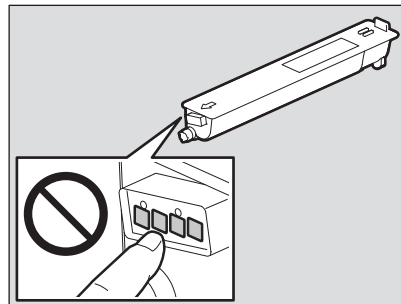

Remarque

- Avant d'insérer une nouvelle cartouche de toner, vérifiez que le nom du produit est bien "T-2323".
- Ne touchez pas le circuit intégré de la cartouche de toner car vous risqueriez de l'endommager.

1 Ouvrez le capot frontal.

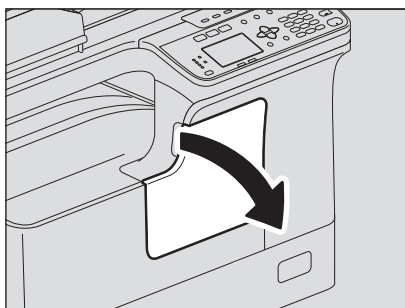

2 Retirez la cartouche de toner tout en abaissant le levier vert.

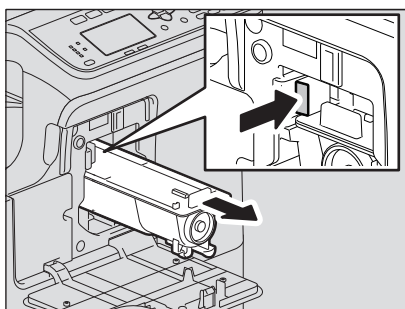

⚠ AVERTISSEMENT

Ne tentez jamais de brûler les cartouches de toner.

Jetez ces éléments en vous conformant à la législation locale.

3 Tenez la nouvelle cartouche de toner en orientant la pellicule de protection vers le haut.

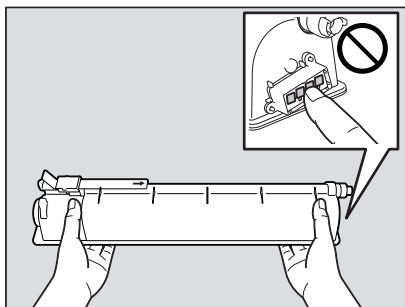

Remarque

Ne touchez pas le contacteur métallique sur le circuit imprimé.

4 En orientant la pellicule de protection vers le haut, secouez fortement la nouvelle cartouche de toner pour l'amorcer.

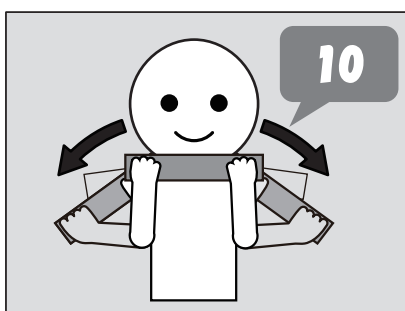

5 Retirez la pellicule de protection dans le sens de la flèche.

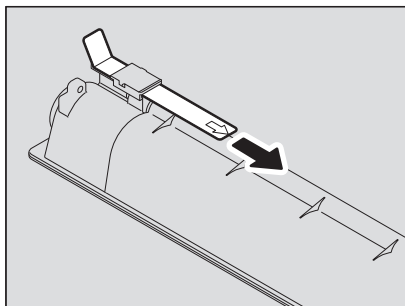

6 Insérez la cartouche de toner le long du rail.

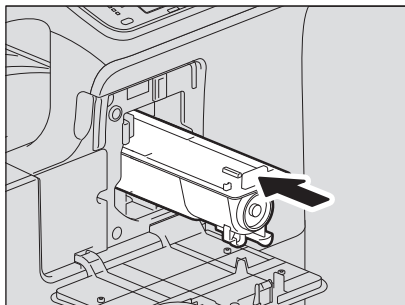

Remarque

Insérez la cartouche de toner jusqu'au déclic.

7 Nettoyez le chargeur.

Arrêtez le bouton de nettoyage du chargeur et tirez-le soigneusement vers vous jusqu'à ce qu'il s'arrête. Réinsérez-le ensuite soigneusement dans sa position d'origine. Répétez cette procédure deux ou trois fois de suite.

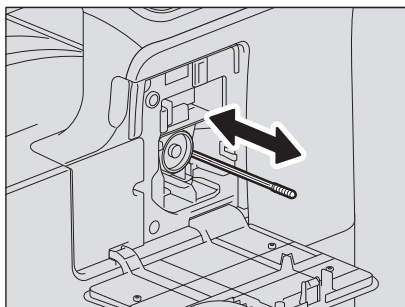

Remarque

Vérifiez si le bouton de nettoyage est complètement inséré à la fin du nettoyage.

8 Fermez le capot frontal.

Avant de demander l'assistance de votre technicien de maintenance

Si vous rencontrez des problèmes, cherchez le symptôme dans la liste ci-dessous et suivez les instructions de la mesure corrective

■ Fonctionnement général

Panne	Cause habituelle	Mesure corrective
Le système ne fonctionne pas du tout.	Le système n'est pas mis sous tension.	Mettez le système sous tension.
	Le câble d'alimentation n'est pas branché correctement.	Branchez le câble d'alimentation correctement dans la prise.
Il ne se passe rien lorsque j'appuie sur la touche.	Le système vient d'être mis sous tension.	Attendez la fin du préchauffage et réessayez.
L'écran LCD est trop clair/sombre.	Le contraste de l'écran LCD n'est pas correctement réglé.	Réglez le contraste. 📖 P.176 "Liste déroulante Fonctions utilisateurs"
Un message s'affiche sur l'écran LCD.	Le système a détecté une erreur.	Pour connaître la signification du message, reportez-vous à la liste ci-dessous. 📖 P.198 "Lorsque ce message s'affiche"
Le message "ÉCONOMIE D'ÉNERGIE" s'affiche sur l'écran LCD.	Le système est en mode de consommation réduite.	Appuyez sur n'importe quelle touche du tableau de bord pour annuler ce mode. La copie est activée en mode de consommation réduite. 📖 P.19 "Économie d'énergie pendant les périodes d'inactivité - Mode d'économie d'énergie -"
L'éclairage de l'écran LCD est faible.	Le système est en mode veille.	Appuyez sur n'importe quelle touche du tableau de bord pour annuler ce mode. 📖 P.19 "Économie d'énergie pendant les périodes d'inactivité - Mode d'économie d'énergie -"
Impossible de paramétrer les fonctions de copie	Certaines fonctions de copie, qui ne peuvent pas être paramétrées simultanément à d'autres fonctions, ont été définies.	Certaines fonctions de copie ne peuvent pas être paramétrées avec d'autres. 📖 P.225 "Tableau de combinaisons des fonctions de copie"
Ce système n'est pas reconnu lorsqu'il est connecté à un PC à l'aide d'un câble USB.	Le câble ne prend pas en charge l'USB 2.0.	Utilisez un câble certifié USB2.0.
	Le système est connecté via un hub USB.	Utilisez le câble USB pour connecter directement le système à un PC.

■ Problèmes de toner

Panne	Cause habituelle	Mesure corrective
Le message "NIVEAU DE TONER BAS" s'affiche sur l'écran LCD.	Une cartouche de toner est presque vide.	Il reste encore un peu de toner dans la cartouche. Ne remplacez pas cette dernière tant que le message "TONER VIDE" ne s'affiche pas sur l'écran LCD.
Le message "TONER VIDE" s'affiche sur l'écran LCD.	Le toner est épuisé.	Remplacez la cartouche de toner.





Panne	Cause habituelle	Mesure corrective
ERREUR TONER" apparaît sur l'écran LCD.	La cartouche de toner n'est pas installée ou n'est pas installée correctement.	Installez correctement la cartouche de toner.
	Vous n'utilisez pas la cartouche de toner recommandée.	Si vous utilisez une cartouche de toner qui n'est pas recommandée, le système risque de ne pas être capable de détecter son installation. 📖 P.4 "Cartouches de toner conseillées"
"NIVEAU DE TONER BAS" n'apparaît pas sur l'écran LCD bien que la cartouche soit presque vide.	Vous n'utilisez pas la cartouche de toner recommandée.	Si vous utilisez une cartouche de toner qui n'est pas recommandée, le système risque de ne pas être capable de détecter son installation. 📖 P.4 "Cartouches de toner conseillées"
Le système n'est pas prêt après l'installation de la cartouche de toner.	La cartouche de toner installée ne convient pas.	Vérifiez que le nom du produit est "T-2323".

■ Problème d'original/de papier

Panne	Cause habituelle	Mesure corrective
Incidents papier.	Le papier n'est pas adapté au système.	Vérifiez la qualité du papier. 📖 P.22 "Papier non pris en charge"
	Le format du papier n'est pas enregistré correctement dans le système.	Enregistrez le format du papier correctement. 📖 P.32 "Préparation 3 - Enregistrement du format du type de papier"
	L'incident papier se situe à un emplacement difficile à voir.	Consultez le message qui s'affiche sur l'écran LCD pour connaître l'emplacement où s'est produit l'incident. 📖 P.201 "Incident papier"
	L'espace entre les guides latéraux et le papier dans la cassette est inexistant ou trop important.	Réglez correctement l'espace entre les guides latéraux et le papier. 📖 P.23 "Chargement du papier dans la cassette/le meuble cassette PFU"
Plusieurs feuilles de papier sont chargées à la fois.	Les feuilles de papier se collent les unes aux autres.	Aérez correctement le papier et remplacez-le dans le système.

■ Problème d'image

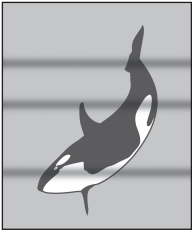
Panne	Cause habituelle	Mesure corrective
La copie est claire.	Le toner est épuisé.	Remplacez la cartouche de toner si le message "TONER VIDE" apparaît sur l'écran LCD. 📖 P.209 "Remplacement de la cartouche de toner"
	Le réglage du contraste ne convient pas (trop clair).	Optez pour un contraste plus foncé si le mode de contraste manuel est activé,
	Le calibrage de l'image est incorrect.	Effectuez un calibrage automatique. 📖 P.177 "Éléments du menu Fonctions utilisateurs"
La copie est sombre.	Le réglage du contraste ne convient pas (trop foncé).	Optez pour un contraste plus clair si le mode de contraste manuel est activé,
	Le calibrage de l'image est incorrect.	Effectuez un calibrage automatique. 📖 P.177 "Éléments du menu Fonctions utilisateurs"

Panne	Cause habituelle	Mesure corrective
Des traces apparaissent sur la copie.	Le cache-exposition ou le chargeur retourneur automatique de documents n'est pas entièrement abaissé.	Abaissez-le complètement pour empêcher la lumière extérieure de pénétrer.
	La vitre d'exposition ou le cache-exposition est sale.	Nettoyez ces éléments.  P.216 "Nettoyage régulier"
	Le réglage du contraste ne convient pas (trop foncé).	Optez pour un contraste plus clair si le mode de contraste manuel est activé,
	Vous utilisez des originaux transparents tels que des transparents ou du papier calque.	Placez dessus une feuille de papier ordinaire vierge de même format ou d'un format supérieur.
La copie est trouble. 	L'original n'est pas en contact avec la vitre d'exposition.	Abaissez complètement le cache-exposition ou le chargeur retourneur automatique de documents afin que l'original soit en contact avec la vitre d'exposition.
	Le papier est humide.	Remplacez-le par du papier sec.
	Selon le type de document original (carte, par exemple), le texte peut être flou.	Réglez la netteté.
L'image copiée est incomplète.	Le format ou le sens du papier et de l'original ou le rapport de reproduction ne sont pas correctement paramétrés.	Utilisez le même format de papier que celui de l'original ou définissez un rapport de reproduction approprié au format du papier.
	La marge de reliure est trop large.	Ajustez à nouveau la valeur de décalage de l'image.  P.57 "Décalage des pages vers la droite ou la gauche"
Des traînées noires horizontales apparaissent sur l'image copiée. 	Le chargeur est sale.	Nettoyez le chargeur.  P.217 "Nettoyage du chargeur"

ENTRETIEN DU SYSTEME

Nettoyage régulier	216
Nettoyage du chargeur	217

Nettoyage régulier

Pour garantir une qualité de scan optimale, nous vous conseillons de nettoyer les éléments ci-dessous une fois par semaine.

Remarque

- Veillez à ne pas rayer les parties que vous nettoyez.
- Lorsque vous nettoyez la surface du système, n'utilisez pas de solvants organiques (diluant ou benzine). Vous risqueriez de déformer ou de décolorer la surface.
- Si vous utilisez un tampon imbibé de produit chimique pour nettoyer la surface, suivez les instructions.

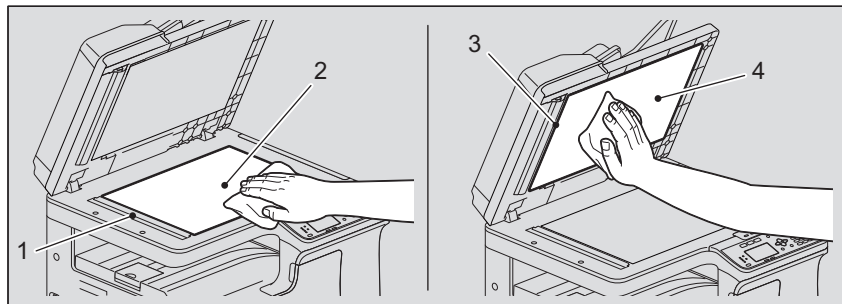

1. Zone de scan (surface en verre rectangulaire)/2. Vitre d'exposition

Nettoyez la surface avec un chiffon doux et sec. S'il reste des taches, nettoyez-les à l'aide d'un chiffon doux préalablement humidifié avec de l'eau et bien essoré.

N'utilisez aucun autre liquide que de l'eau (pas d'alcool, de solvant organique ou de détergent neutre).

3. Guide / 4. Cache-exposition

En fonction de l'état de la surface, appliquez la méthode de nettoyage appropriée :

- Nettoyez la surface avec un chiffon doux.
- Nettoyez la surface avec un chiffon doux légèrement imbibé d'eau.
- Nettoyez la surface avec un chiffon doux légèrement imbibé d'alcool, puis essuyez-la avec un chiffon sec.
- Nettoyez la surface avec un chiffon doux légèrement imbibé de détergent neutre dilué, puis essuyez-la avec un chiffon humide puis avec un chiffon sec.

Remarque

Vous devez uniquement nettoyer les zones 1 (zone de scan) et 3 (guide) lorsque vous utilisez le chargeur retourneur automatique de documents.

Nettoyage du chargeur

Si l'intérieur du chargeur est sale, l'image copiée peut comporter des tâches. Pour le nettoyer, suivez la procédure ci-dessous.

1 Ouvrez le capot frontal.

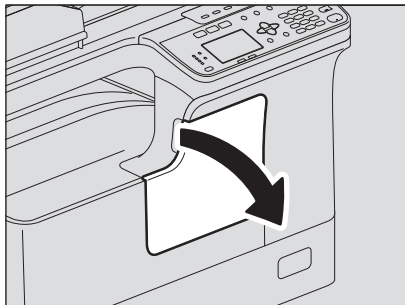

2 Nettoyez le chargeur.

Arrêtez le bouton de nettoyage du chargeur et tirez-le soigneusement vers vous jusqu'à ce qu'il s'arrête. Réinsérez-le ensuite soigneusement dans sa position d'origine. Répétez cette procédure deux ou trois fois de suite.

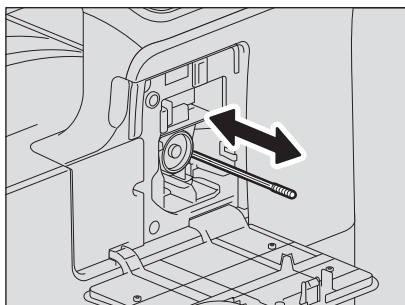

Remarque

Vérifiez si le bouton de nettoyage est complètement inséré à la fin du nettoyage.

3 Fermez le capot frontal.

ANNEXE

Caractéristiques techniques des systèmes e-STUDIO2329A/2829A.....	220
Vitesse de copie en continu	221
Caracteristiques des equipements en option	222
Contenu de l'emballage	224
Tableau de combinaisons des fonctions de copie.....	225
Tableau des combinaisons.....	225

Caractéristiques techniques des systèmes e-STUDIO2329A/2829A

Nom du modèle		DP-2329A/2829A
Type		Console
Vitre d'exposition		Fixe
Système d'impression (copie)		Méthode électrophotographique indirecte
Système de développement		Brosse magnétique (2 composants)
Méthode de fixation		Deux lampes halogènes
Capteur optique		OPC
Système de scan de l'original		Système de scan à plat (lorsque le chargeur retourneur automatique de documents est installé : système de scan fixe par insertion des originaux)
Capteur de scan de l'original		Capteur CMOS linéaire
Source d'éclairage du scan		DEL
Résolution	Ecriture	2400 dpi x 600 dpi (processus de lissage)
	Scan	600 x 600 dpi
Originaux pris en charge		Feuilles et livres
Formats des originaux pris en charge		Vitre d'exposition : Max. A3 ou LD Chargeur retourneur automatique de documents Max. A3 ou LD
Formats papier pris en charge	Cassette	A3, A4, A4-R, A5-R, B4, B5, B5-R, FOLIO, LD, LG, LT, LT-R, ST-R, COMP, 13 po LG, 8,5 po SQ, 8K, 16K, 16K-R
	Bypass	A3, A4, A4-R, A5-R, B4, B5, B5-R, FOLIO, LD, LG, LT, LT-R, ST-R, COMP, 13"LG, 8.5"SQ, 8K, 16K, 16K-R, COM10, Monarch, DL
Grammage papier pris en charge	Cassette	64 - 80 g/m ² (17 - 20 lb. Bond)
	Bypass	64 - 80 g/m ² , (17 - 20 lb. Bond) : pour alimentation continue 52 - 63 g/m ² (14 lb. Bond - 16 lb. Bond), 81 - 216 g/m ² (21 lb. Bond - 110 lb. Index/80 lb. Cover) : pour alimentation simple
Durée de préchauffage		15 secondes environ (lorsque le chargeur retourneur automatique de documents n'est pas installé), 24 secondes environ lorsque GA-1350L/H est installé
Temps de sortie de la première copie (portrait A4 ou LT)		A4: Environ 6.4 secondes LT Environ 6.5 secondes
Vitesse de copie en continu		 P.221 "Vitesse de copie en continu"
Copies multiples		Jusqu'à 999 copies
Largeur d'image exclue	Copie	Bord avant : 3,0±2,0 mm (0,12"±0,08"), Bord arrière : 2,0±2,0 mm (0,08"±0,08") Les deux bords : 2,0±2,0 mm (0,08"±0,08")
	Imprimante	Bord avant : 5.0±3.0 mm (0,20"±0,12") Bord arrière : 5.0±3.0 mm (0,20"±0,12") Les deux bords : 5.0±3.0 mm (0,20"±0,12")
Zoom	Taille réelle	100 ±0,5 %
	Zoom	25-400 % (par incrément de 1 %)
Capacité de stockage		Max. 150 feuilles ou jusqu'à saturation de la mémoire (mire Toshiba)
Alimentation papier	Cassette	250 feuilles (80 g/m ² , 20 lb. Bond)
	Bypass	100 feuilles (80 g/m ² , 20 lb. Bond)

Capacité du bac de réception	Environ 100 feuilles (80 g/m ² , 20 lb. Bond)
Réglage de la densité du toner	Système magnétique de toner automatique
Contrôle de l'exposition	Sélection automatique et manuelle parmi 9 étapes d'exposition.
Mémoire	512 Mo (1 Go avec le dispositif GA-1350L/H)
Interface USB	USB2.0 (Hi-Speed)
Environnement (utilisation normale)	Température : 10 ° - 30 °C, Humidité : 20 - 85 % (sans condensation)
Alimentation et consommation électrique (équipements en option inclus)	AC 220 - 240 V±10%, 8 A (50 - 60 Hz) : 1,5 kW au maximum AC 120 V±10%, 12 A (60 Hz) : 1,5 kW au maximum
Dimensions (système seul)	575 mm (22,6") (L) x 565 mm (22,2") (P) x 402 mm (15,8") (H)
Poids (système et tambour)	Environ 24,4 kg (53,8 lb.)
Encombrement (système seul)	943 mm (37,1") (l) x 565 mm (22,2") (P)

- Ces caractéristiques varient selon les conditions de copie et l'environnement.
- Les caractéristiques et la présentation sont susceptibles d'être modifiées sans préavis afin d'améliorer le produit.

■ Vitesse de copie en continu

Les valeurs ci-dessous sont mesurées lorsque les originaux sont placés sur la vitre d'exposition, à un taux de 100 % et que plusieurs copies sans tri sont effectuées.

feuilles/min

Format de papier	Source papier	e-STUDIO2329A	e-STUDIO2829A
A4, A5-R, B5, LT, ST-R* ¹	Cassette	23	28
	Bypass	23	28
A4-R, B5-R, LT-R	Cassette	19	19
	Bypass	19	19
B4, FOLIO, LG, COMP, 13" LG	Cassette	16	16
	Bypass	16	16
A3, LD	Cassette	14	14
	Bypass	14	14

*1 Le papier au format ST-R peut uniquement être chargé sur le bypass.

- Les valeurs ci-dessus sont obtenues sous réserve d'utiliser du papier recommandé par Toshiba.
- Les vitesses de copie avec le bypass sont obtenues en spécifiant le format du papier.
- Ces caractéristiques varient en fonction des conditions de copie et de l'environnement.

Caracteristiques des equipements en option

Chargeur retourneur automatique de documents

Nom du modèle	MR-3032
Faces copiées	Recto, recto verso
Nombre d'originaux (A4)	50 originaux (80 g/m ² , 20 lb. Bond) ou 9,5 mm au maximum en hauteur (> 80 g/m ² , 20 lb. Bond)
Chargement du papier	37 - 111 mm/s
Originaux pris en charge	A3, A4, A4-R, A5-R, B4, B5, B5-R, LD, LG, LT, LT-R, ST-R, COMP, 8K, 16K, 16K-R
Grammage du papier	50 - 104 g/m ² , 13 - 27 lb. Bond
Source d'alimentation électrique	Alimentation fournie par le système
Dimensions	560 mm (22.05") (L) x 670 mm (26.38") (P) x 195 mm (7.68") (H)
Poids	Environ 4.5 kg (9.9 lb.)
Consommation électrique	40 W maximum

Meuble cassette PFU

Nom du modèle	MY-1043
Formats papier pris en charge	A3, A4, A4-R, A5-R, B4, B5, B5-R, FOLIO, LD, LG, LT, LT-R, ST-R, COMP, 13 po LG, 8,5 po SQ, 8K, 16K, 16K-R
Grammage du papier	64 - 80 g/m ² , 17 - 20 lb. Bond
Capacité maximale	250 feuilles (80 g/m ² , 20 lb. Bond)
Dimensions	575 mm (22,64") (L) x 565 mm (22,24") (P) x 117 mm (4,61") (H)
Poids	Environ 5,5 kg (12,1 lb.)

Meuble cassette PFP

Nom du modèle	KD-1039
Formats papier pris en charge	3, A4, A4-, A5-R, A-R, B4, B5, B5-R, FOLIO, LD, LT, LT-R, ST-R, COMP, "LG, 8K, 16K, 16K-R
Grammage du papier	64 - 80 g/m ² , 17 - 20 lb. Bond
Capacité maximale	550 feuilles (80 g/m ² , 20 lb. Bond)
Dimensions	575 mm (22,64") (L) x 575 mm (22.64") (P) x 406 mm (15.98") (H)
Poids	Environ 22.0 kg (48.5 lb.)

Cassette

Nom du modèle	MY-1044
Formats papier pris en charge	3, A4, A4-, A5-R, A-R, B4, B5, B5-R, FOLIO, LD, LT, LT-R, ST-R, COMP, "LG, 8K, 16K, 16K-R
Grammage du papier	64 - 80 g/m ² , 17 - 20 lb. Bond
Capacité maximale	550 feuilles (80 g/m ² , 20 lb. Bond)
Dimensions	573 mm (22.6") (L) x 557 mm (21.93") (P) x 107 mm (4.21") (H)
Poids	Environ 3.0 kg (6.6 lb.)

Module Wifi LAN :

Nom du modèle	GN-1160
Format de transmission	Norme IEEE 802.11b/g/n Transmission par étalement de spectre à séquence directe (DSSS, Direct Sequence Spread Spectrum) Multiplexage par répartition orthogonale de la fréquence (OFDM, Orthogonal Frequency Division Multiplexing)
Vitesse de transmission des données	IEEE 802.11b : 11, 5,5, 2, 1 Mbps IEEE 802.11g : 54, 48, 36, 24, 18, 12, 9, 6 Mbps IEEE 802.11n : MCS0-15 (HT20 / 40)
Bande de fréquences	2,4 GHz (2 412 à 2 462 MHz)
Puissance de l'émetteur	Max. 20 dbm
Méthode d'accès	CSMA/CA
Catégorie sans fil	Système de transmission de données basse puissance
Sécurité	WEP statique Longueur de clé : 40 bits, 104 bits WPA2: PSK (AES (CCMP)) WPA2/WPA mixte : PSK(AES(CCMP))+TKIP)
Mode de fonctionnement	Mode Infrastructure, Mode AP, méthode WPS2.0 PBC ou PIN
Activation/désactivation du mode sans fil	Possible
LAN avec fil/LAN sans fil Opération simultanée	Indisponible

Unité fax

Nom du modèle	GD-1380
---------------	---------

Pour obtenir des spécifications détaillées, reportez-vous au manuel suivant.

 **Guide de la fonction fax**

Kit PostScript

Nom du modèle	GA-1350L/H
---------------	------------

Les valeurs ci-dessus sont obtenues sous réserve d'utiliser du papier recommandé par Toshiba. Les caractéristiques et la présentation sont susceptibles d'être modifiées sans préavis afin d'améliorer le produit.

Contenu de l'emballage

Contenu de l'emballage	Information de sécurité
	Guide rapide
	Câble d'alimentation
	DVD

Tableau de combinaisons des fonctions de copie

Tableau des combinaisons

Paramètre existant	RADF (original disposé sur le RADF)	Cassette		Zoom		Mode de l'original			Exposition		2-Sided (recto)			Double page	ID Card	2 en 1/4 en 1		Décalage d'image	Effacement des bords	Finition		Annoter les pages mélangées	Ignorer les pages blanches
		APS	Cassette	Bypass	Quantité	AMS	Manuel	Zoom fixe	Texte/Photo	Photo	Auto	Manuel	1 > 2 Recto verso			2 > 1 Dédoubleur	2 > 2 Recto verso			Non trié	Tri		
Paramètre existant		Oui	Oui	Oui	Oui	Oui	Oui	Oui	Oui	Oui	Oui	Oui	Oui	Oui	Oui	Oui	Oui	Oui	Oui	Oui	Oui	Oui	Oui
RADF (original disposé sur le RADF)		Oui	Oui	Oui	Oui	Oui	Oui	Oui	Oui	Oui	Oui	Oui	Oui	Oui	Oui	Oui	Oui	Oui	Oui	Oui	Oui	Oui	Oui
APS	Oui	Non	Non	Non	Oui	Non *2	Oui	Oui	Oui	Oui	Oui	Oui	Oui	Oui	Non *2	Oui	Non *2	Oui	Oui	Oui	Oui	Oui	Oui
Cassette	Oui	Non	Non	Non	Oui	Oui	Oui	Oui	Oui	Oui	Oui	Oui	Oui	Oui	Oui	Oui	Oui	Oui	Oui	Oui	Oui	Oui	Oui
Bypass	Oui	Non	Non	Non	Oui	Oui	Oui	Oui	Oui	Oui	Oui	Oui	Oui	Oui	Oui	Oui	Oui	Oui	Oui	Oui	Oui	Oui	Oui
Quantité	Oui	Oui	Oui	Oui	Oui	Oui	Oui	Oui	Oui	Oui	Oui	Oui	Oui	Oui	Oui	Oui	Oui	Oui	Oui	Oui	Oui	Oui	Oui
AMS	Oui	Non *3	Oui	Oui	Oui	Non	Oui	Oui	Oui	Oui	Oui	Oui	Oui	Oui	Oui	Oui	Oui	Oui	Oui	Oui	Oui	Oui	Oui
Manuel	Oui	Non *3	Oui	Oui	Oui	Non	Oui	Oui	Oui	Oui	Oui	Oui	Oui	Oui	Oui	Oui	Oui	Oui	Oui	Oui	Oui	Oui	Oui
Zoom fixe	Oui	Non *3	Oui	Oui	Oui	Non	Oui	Oui	Oui	Oui	Oui	Oui	Oui	Oui	Oui	Oui	Oui	Oui	Oui	Oui	Oui	Oui	Oui
Texte/Photo	Oui	Oui	Oui	Oui	Oui	Oui	Oui	Oui	Oui	Oui	Oui	Oui	Oui	Oui	Oui	Oui	Oui	Oui	Oui	Oui	Oui	Oui	Oui
Texte	Oui	Oui	Oui	Oui	Oui	Oui	Oui	Oui	Oui	Oui	Oui	Oui	Oui	Oui	Oui	Oui	Oui	Oui	Oui	Oui	Oui	Oui	Oui
Photo	Oui	Oui	Oui	Oui	Oui	Oui	Oui	Oui	Oui	Oui	Oui	Oui	Oui	Oui	Oui	Oui	Oui	Oui	Oui	Oui	Oui	Oui	Oui
Auto	Oui	Oui	Oui	Oui	Oui	Oui	Oui	Oui	Oui	Oui	Oui	Oui	Oui	Oui	Oui	Oui	Oui	Oui	Oui	Oui	Oui	Oui	Oui
Manuel	Oui	Oui	Oui	Oui	Oui	Oui	Oui	Oui	Oui	Oui	Oui	Oui	Oui	Oui	Oui	Oui	Oui	Oui	Oui	Oui	Oui	Oui	Oui
1 > 1 Recto	Oui	Oui	Oui	Oui	Oui	Oui	Oui	Oui	Oui	Oui	Oui	Oui	Oui	Oui	Oui	Oui	Oui	Oui	Oui	Oui	Oui	Oui	Oui
1 > 2 Recto verso	Oui	Oui	Oui	Oui	Oui	Oui	Oui	Oui	Oui	Oui	Oui	Oui	Oui	Oui	Oui	Oui	Oui	Oui	Oui	Oui	Oui	Oui	Oui
2 > 1 Dédoubleur	Oui	Oui	Oui	Oui	Oui	Oui	Oui	Oui	Oui	Oui	Oui	Oui	Oui	Oui	Oui	Oui	Oui	Oui	Oui	Oui	Oui	Oui	Oui
2 > 2 Recto verso	Oui	Oui	Oui	Oui	Oui	Oui	Oui	Oui	Oui	Oui	Oui	Oui	Oui	Oui	Oui	Oui	Oui	Oui	Oui	Oui	Oui	Oui	Oui
Double page	Oui	Oui	Oui	Oui	Oui	Oui	Oui	Oui	Oui	Oui	Oui	Oui	Oui	Oui	Oui	Oui	Oui	Oui	Oui	Oui	Oui	Oui	Oui
ID Card	Oui	Oui	Oui	Oui	Oui	Oui	Oui	Oui	Oui	Oui	Oui	Oui	Oui	Oui	Oui	Oui	Oui	Oui	Oui	Oui	Oui	Oui	Oui
2 en 1/4 en 1	Oui	Oui	Oui	Oui	Oui	Oui	Oui	Oui	Oui	Oui	Oui	Oui	Oui	Oui	Oui	Oui	Oui	Oui	Oui	Oui	Oui	Oui	Oui
2in1	Oui	Oui	Oui	Oui	Oui	Oui	Oui	Oui	Oui	Oui	Oui	Oui	Oui	Oui	Oui	Oui	Oui	Oui	Oui	Oui	Oui	Oui	Oui
4in1	Oui	Oui	Oui	Oui	Oui	Oui	Oui	Oui	Oui	Oui	Oui	Oui	Oui	Oui	Oui	Oui	Oui	Oui	Oui	Oui	Oui	Oui	Oui
Décalage d'image	Oui	Oui	Oui	Oui	Oui	Oui	Oui	Oui	Oui	Oui	Oui	Oui	Oui	Oui	Oui	Oui	Oui	Oui	Oui	Oui	Oui	Oui	Oui
Effacement des bords	Oui	Oui	Oui	Oui	Oui	Oui	Oui	Oui	Oui	Oui	Oui	Oui	Oui	Oui	Oui	Oui	Oui	Oui	Oui	Oui	Oui	Oui	Oui
Non trié	Non *5	Oui	Oui	Oui	Oui	Oui	Oui	Oui	Oui	Oui	Oui	Oui	Oui	Oui	Oui	Oui	Oui	Oui	Oui	Oui	Oui	Oui	Oui
Tri	Oui	Oui	Oui	Oui	Oui	Oui	Oui	Oui	Oui	Oui	Oui	Oui	Oui	Oui	Oui	Oui	Oui	Oui	Oui	Oui	Oui	Oui	Oui
Tri en alternance	Oui	Oui	Oui	Oui	Oui	Oui	Oui	Oui	Oui	Oui	Oui	Oui	Oui	Oui	Oui	Oui	Oui	Oui	Oui	Oui	Oui	Oui	Oui
Annoter les pages mélangées	Oui	Oui	Oui	Oui	Oui	Oui	Oui	Oui	Oui	Oui	Oui	Oui	Oui	Oui	Oui	Oui	Oui	Oui	Oui	Oui	Oui	Oui	Oui
Ignorer les pages blanches	Oui	Oui	Oui	Oui	Oui	Oui	Oui	Oui	Oui	Oui	Oui	Oui	Oui	Oui	Oui	Oui	Oui	Oui	Oui	Oui	Oui	Oui	Oui

Remarques

- Oui : les fonctions peuvent être combinées.
- Non : annulation du paramétrage actuel, le prochain paramétrage est en cours de sélection
- < : impossible de sélectionner le prochain paramétrage.
- 1 : impossible de démarrer le travail.
- *1 : la cassette sera sélectionnée.
- *3 : 100 % sera sélectionnée.
- *4 : le rapport de zoom approprié sera sélectionné.
- *5 : Tri sera sélectionné.
- *6 : lorsque le type de papier est une enveloppe ou le format est celui de cartes, la tâche ne peut pas démarrer.
- *7 : AMS sera sélectionné.
- *8 : APS sera sélectionné.
- *9 : Si le type de papier n'est pas Normal, vous ne pouvez pas sélectionner le paramètre suivant.
- *10 : Les paramètres pour le mode recto-verso ne seront pas pris en compte si vous indiquez un type de papier autre que normal et si dans le menu Fonctions utilisateur > COPIER > MODE RECTO-VERSO AUTO est sur "1 > 2 RECTO-VERSO" ou "2 > 2 RECTO-VERSO".
- *11 : les paramètres pour le mode recto-verso sont utilisés alors que le menu Fonctions utilisateurs > COPIER > MODE RECTO-VERSO AUTO n'est pas sur OFF.

INDEX

Numeriques

2 EN 1/4 EN 1 51, 168, 178, 183

A

A (ADRESSE) 170
ACCES DIRECT 179, 188
Activer la communication SNMP 94
ADF/Cache-exposition 124
ADRESSE DE L'EXPEDITION 182
ADRESSE E-MAIL 170
ADRESSE E-MAIL1 181
ADRESSE E-MAIL2 181
ADRESSE E-MAIL3 181
ADRESSE IP 181, 187
AGENDA TELEPHONIQUE 179, 188
Agrandissement de copie 44
Aide 80
Ajouter bordures autour des pages 85, 100
Ajuster à la taille du papier 113
Alimentation 113
AMS (Automatic Magnification Selection) : sélection automatique du taux d'agrandissement 44
Angle 91, 102
ANNOTATION 168
APS (Sélection automatique du format) 42
Arrêt 37
ARRIERE-PLAN 178, 183
Assemblage des pages 113
Attributs de page 108
Autocollants 20
onglet [Autres] ongle 80, 91
AUTRES INFORMATIONS 177, 182

B

Bac de réception 11
Barre d'outils 130
Barre de menus 128
Bordure 111
Borne d'entrée du CA 11
Butée de sortie du papier 11
Bypass 12, 20

C

Cache-exposition 10, 12
CALIBRAGE AUTOMATIQUE 177, 182
CALIBRAGE DE PHOTO 177
CALIBRAGE DE TEXTE 177
CANAL 187
Capot frontal 10
Capot latéral 12
Caractéristiques des équipements en option 222
Caractéristiques techniques 220, 222
CARNET D'ADRESSES 179, 185, 188
Cartouche de toner 10, 209
CASS. PRETE 177, 180
CASSETTE 168, 179, 188
Cassette 10, 11, 20
Cassettes 94
CC (ADRESSE) 170
Centrer le filigrane 90
Chargeur retourneur automatique de documents 10
CODE DÉPARTEMENTAL 177, 180

Code départemental 68, 92, 115
Code départemental (CD) - Chiffre 1 116
Code départemental (CD) - Chiffre 2 116
Code départemental (CD) - Chiffre 3 116
Code départemental (CD) - Chiffre 4 116
Code départemental (CD) - Chiffre 5 116
COMMUTATEUR A4-R/LG 178, 183, 184
COMPRESSION 170, 172, 178, 183
COMPTEUR 179, 185, 188
COMPTEUR TOTAL 179, 188
CONFIG. INI. 178
Configuration simplifiée 126
Connecteur d'interface réseau 11
Contenu de l'emballage 224
CONTINUER LE SCAN 169, 170, 172, 178, 183, 184
Contour 91, 102
CONTRASTE LCD 177, 181
COPIE 178, 182
Copies 110
Copies et pages 110

D

DATE/HEURE 177, 179
DECALAGE IMAGE 168
DEFINITION DE LA DESTINATION 177, 182
Demi-teintes 87, 117
DEPARTEMENT 179, 185
Détails sur le livret 86
DETECTION AUTOMATIQUE 177, 182
DISTANT 1 170
DISTANT 1/2 171
DISTANT 2 170
Distinguer lignes fines 88, 115
DOUBLE PAGE 168

E

Échelle 108
Echelle manuelle 82, 96
ÉCONOMIE D'ÉNERGIE AUTOMATIQUE 177, 180
Economie de toner 91, 117
ECRAN 177, 180
Ecran LCD 16
Ecran principal (Copier) 17
EFFACEMENT AUTO 177, 180
EFFACMT. BORDS 168
E-MAIL 170, 179, 182, 188
E-MAIL CLIENT 181
Enveloppe 20, 29
Envoyer 137
ENVOYER MAINTENANT 181
e-STUDIO Scan Editor 127
Etat des travaux 191
ETHERNET 177, 181
EXPOSITION 38, 168, 170, 172, 178, 182, 184
Exposition 17
Exposition/Contraste 124

F

FAX 178
Fenêtre 132
Fenêtre d'aperçu 80
Fenêtre d'application 127

Fenêtre d'édition	133	Lissage	88, 117
FICHER	170	LISTE	179, 185
Filigrane	88, 89, 101	LISTE DE CONTROLE	170
FINITION	168	Livret	84
FONCTION	179, 185	M	
Fonctions d'imprimante	114	Manuel	95
FORMAT DE FICHER	170, 171, 172	Marge	
Format de l'original	123	Centrale	87
FORMAT DE LA DATE	177, 179	Extérieure	87
Format de papier	108	Unités	87
Format de papier de destination	113	MASQUE DE SOUS-RESEAU	181, 187
Format de papier personnalisé	92	Message	17, 198
FORMAT ORIGINAL	170, 172, 178, 183	Mettre à jour maintenant	95
FORMAT PAPIER	178, 185	Meuble cassette PFP	11, 20
Format papier d'impression	81, 96	Meuble cassette PFU	10, 20
Format papier original	81, 96	MINUTERIE HEBDOMADAIRE	177, 180
Format pour	108	MINUTERIES	177, 180
Formats de page personnalisés	109	Mise à jour auto	95
FORMULAIRE CONSO	177, 182	MISE EN PAGE	178, 183
G		Mise en page	111
GENERAL	177, 179	Mise en page du document	86, 99
Généralités	115	MODE ADRESSE	181
Gestion des copies	83, 97, 98	MODE AP	187
Gestion du papier	112	MODE COULEUR	170, 172, 178, 183
Grand côté	84	Mode de consommation réduite	19
H		MODE ORIGINAL	38, 168, 170, 172, 178, 182, 184
HORLOGE	177, 179	Mode Original	123
HTTP	177, 181	Mode original	17, 41
I		MODE RECTO VERSO AUTOMATIQUE	178, 182
Icône de défilement	17	MODE VEILLE/HORS TENSION	177, 180
ID CARD	38, 168	Mode veille/hors tension	19
ID DU TERMINAL	178	Modes d'impression	115
IGNORER PAGES BLANCHES ..	168, 170, 172, 178, 183, 184	Modes d'impression CD	116
IMPR. RX	178	MODIFIER LANGUE	177, 179
Impression	135	Moniteur d'état	75
Impression recto verso	84, 98, 112	MULTIPLE	171, 172
IMPRESSION USB	178, 185	N	
Imprimer la page de garde	114	N° DE PORT PPAL	181
Imprimer sur la 1ère page seulement	89, 101	N° DE TÉLÉPHONE CLIENT	181
Incident papier (bypass)	204	NBRE MAX. DE COPIES	178, 182
Incident papier (chargeur retourneur automatique de documents)	202	Ne pas imprimer les pages vierges	92, 116
Incident papier (unité de transfert)	204	Net	124
INFO DE CONNEXION	187	NETTETE	178, 183
INFORMATION	179, 188	NIVEAU AUTO	178, 182
INFORMATIONS CLIENT	177, 181	NIVEAU D'EXPOSITION	178, 182
Informations sur la version	94	NIVEAU MANUEL	178, 182
INFRASTRUCTURE	187	Nom de l'imprimante	80
Interrupteur d'alimentation	11, 18	NOM DESTINATAIRE	182
Inverser horizontalement	112	NOM DU CLIENT	181
Inverser l'orientation de la page	112	NOM DU CONTACT	182
J		NOM DU FICHER	170, 171, 172
JOURNAL AUTO	178	Nombre de copies	17, 82
JPEG	171, 172	Nombre de pages par feuille	84, 100
L		Nombre maximal d'originaux	34
LIGNE	11	NOTIFICATION DE SERVICE	177, 181
Limitations	73, 106	NUMERISATION RECTO VERSO	170, 172
		NUMERO CLIENT	182
		NUMERO DE FAX	182
		NUMERO DE GROUPE	170, 179, 188

NUMÉRO DE SÉRIE	179, 188
NUMERO DE TELEPHONE DU CONTACT	182
NUMERO INDIVIDUEL	170, 179, 188
NUMEROTATION ABREGEE	179, 188
NUMEROTATION GROUPEE	179, 188

O

OFF	187
ON	187
Onglet [Configuration]	80, 94
Onglet [Effet]	80, 88, 101
Onglet[Finition]	80, 83, 97
Onglet[Principal]	80, 81, 96
Onglet [Qualité d'image]	80, 87
Onglets de menu	80
Option	94
Options d'impression	76
Options de l'éditeur	138
Options de numérisation	122
Ordre des pages	113
Orientation	82, 108, 111
ORIENTATION IMAGE	169
ORIENTATION ORIG.	178, 183
ORIGINAUX DE FORMATS MELANGES	168, 170, 172

P

Page de garde	114
Pages	111
Pages à imprimer	113
Pages par feuille	111
Pages restantes	113
Papier calque	20
Papier épais	20
Papier fin	20
Papier non pris en charge	22
Papier ordinaire	20
Papier recommandé	21
PARAM. RPT	178
PARAMETRAGE DE LA FONCTION DE GRIS	178, 184
PARAMETRAGE DE LA FONCTION DE NOIR	178, 184
PARAMETRAGE DES COULEURS	178, 184
Paramétrage des options	13
PARAMETRE PAR DEFAUT	177
Onglet [Paramètres avancés] onglet	124
Paramètres de configuration	68
Paramètres de la cassette	94
Paramètres de menu par défaut	91
PARAMETRES E-MAIL	177, 181
PARAMETRES SANS FIL	179, 186
Paramètres SNMP	94
Particularités	73, 106
PASSERELLE PAR DEFAUT	181
Pavé numérique	15
PDF	171, 172
Petit côté	84
Police	90, 102
POLICE PCL	179, 185
POLICE PS	179, 185
POP UP	177, 180
Port USB	11, 12
Position X	89

Position Y	89
Précautions relatives	
au chargeur retourneur automatique de documents ...	34
Préférences	135
Première page	113
Pré-Scanner	121
PRIORITE MODE DE TRI	178, 182
Procédure d'impression	73
Profil	77, 80

Q

Qualité	117
---------------	-----

R

RECHERCHER	170
RECTO	171, 172
RECTO VERSO	168, 178, 185
Recto verso	111
Réduction de copies	44
Réglage RVB	124
touche[RÉINITIALISER] touche	15
Repère	11
Reprise	37
REPRISE APRES BOURRAGE PAPIER	177, 180
RESEAU	177, 181
RESOLUTION	170, 172, 178, 184
Résolution	88, 123
Restaurer les paramètres par défaut	91, 95
ROTATION	170, 172, 178, 184
Rotation	124
Rotation à 180 degrés	89

S

SAISIR ADRESSE	170
Saturation	124
SCAN	178, 183
Scan	121
SCAN RECTO-VERSO	178, 184
Scanner	136
Sélection automatique du format (APS)	42
Sélection automatique du taux d'agrandissement (AMS)	44
Sélection du modèle	94
Sens de l'impression	84, 100
Serveur HTTP	181
SORTIE CARTE RES.	177, 181
SORTIE VEILLE USB	177, 181
Source papier	42, 82
SSID/SECURITE	187
Stockage du papier	22
Style	90

T

Tableau de bord	10, 14
Taille de police	90, 102
TAILLE MESSAGE	170, 171
Taille papier	17, 20
TCP/IP	177, 181
TEL	11
TERMINER	177, 181
Texte	90, 102
TIFF	171, 172

TONER RESTANT	179, 188
TONER VIDE	209
Touche [AGENDA TÉL]	14
Touche [ANNULER]	16
Touche [COPIE]	15
Touche [DÉBUT]	15
Touche [ECO. ÉNERGIE]	15
Touche [EFFACER/STOP]	15
Touche [ÉTAT TRAVAUX]	15
Touche [EXPOSITION]	38
Touche [FAX]	15
Touche[FONCTIONS UTILISATEURS]	15, 177
Touche [ID CARD]	38
Touche [MODE ORIGINAL]	38
Touche [MODÈLES]	15
Touche [MONITEUR]	14
Touche [OK]	16
Touche [PAUSE]	14
Touche [RÉSOLUTION]	15
Touche [SCAN]	15
Touche Une touche	15
Touche/voyants [CASSETTES]	16
Toutes les pages	113
Transparent	91, 102
Transparents	20
Tri en alternance	83, 98
TWAIN	120
TX MEMOIRE	178
TX MULTIPLE	178
Type de page de garde	114
Type de papier	82, 115
U	
Uni	91, 102
Unités	90
USB	170
Utiliser des marges personnalisées	85
Utiliser du noir pour tous les textes	88
V	
Valeurs initiales	76
Vitesse de copie en continu	221
Vitesse de scan	162
Vitre d'exposition	10
Voyant d'alerte	16
Voyant [DONNÉES]	16
W	
WPS	187
Z	
Zone de scan	11
ZOOM	168
Zoom	17

SYSTÈMES NUMÉRIQUES MULTIFONCTIONS

Guide de l'utilisateur

e-STUDIO2329A/2829A

Toshiba Tec Corporation

1-11-1, OSAKI, SHINAGAWA-KU, TOKYO, 141-8562, JAPON

©2019 Toshiba Tec Corporation Tous droits réservés
Brevet ; <http://www.toshibatec.com/en/patent/>

Ver00 F2 2019-05